

TRABAJO ESPECIAL DE GRADO

“UNA METODOLOGÍA PARA LA EVALUACIÓN INTEGRAL DE LAS LUMINARIAS DE LA CIUDAD UNIVERSITARIA DE CARACAS”

**TUTOR ACADÉMICO:
Prof. Rodolfo Osers**

**Presentado ante la Ilustre
Universidad Central de
Venezuela para optar al
Título de Ingeniero Civil
Por los Brs.: Badin Cisneros, Atias Omar
Vieira Martinez, Alexis Manuel**

Caracas, Abril de 2002

TRABAJO ESPECIAL DE GRADO

“UNA METODOLOGÍA PARA LA EVALUACIÓN INTEGRAL DE LAS LUMINARIAS DE LA CIUDAD UNIVERSITARIA DE CARACAS”

**Presentado ante la Ilustre
Universidad Central de
Venezuela para optar al
Título de Ingeniero Civil**

**Por los Brs.: Badin Cisneros, Atias Omar
Vieira Martinez, Alexis Manuel**

Caracas, Abril de 2002

Badin C. Atias O.
Vieira M. Alexis M.

“UNA METODOLOGÍA PARA LA EVALUACIÓN INTEGRAL DE LAS LUMINARIAS DE LA CIUDAD UNIVERSITARIA DE CARACAS”

Resumen

El Trabajo tiene como objeto dar inicio a un proceso sistemático de registro y evaluación de las Luminarias ubicadas en la Ciudad Universitaria de Caracas. Este Registro se desarrolló siguiendo una serie de tareas que pueden servir de base para registros ulteriores.

Se investigó sobre el tipo de Luminaria que el Consejo de Preservación y Desarrollo de la Universidad Central de Venezuela (COPRED) decidió registrar, en cuanto a planos o reportes de inventarios se refiere, a continuación se procedió con la elaboración del instrumento de inventario, mediante las Planillas Registro, las cuales permiten recopilar una serie de información cuantitativa y cualitativa de las Luminarias. Una vez elaborada la Planilla, se procedió a llenar la misma mediante un trabajo de campo, efectuado a cada una de las Luminarias ubicadas en las Avenidas, Calles, Estacionamientos y algunas Áreas Verdes de la Ciudad Universitaria de Caracas. Por otra parte se llevó a cabo un Registro Fotográfico a las Luminarias correspondientes en este Trabajo.

Una vez concluido el Registro, se realizó el estudio Estadístico de las Avenidas, Calles, Estacionamientos y Áreas Verdes registradas en este inventario. De igual forma se elaboro la Estadística global de Avenidas, Calles, Estacionamientos y Áreas Verdes para obtener un criterio mas formal de evaluación del estado de conservación de las Luminarias.

Al finalizar la Estadística se elaboró un Cuadro Resumen de las gráficas mas resaltantes o importantes de todo este estudio. El análisis de producto de los valores obtenidos por el estudio Estadístico, contó con las planillas de Fotometria Móvil para medir el lux promedio, en particular de la Avenida 21 de Noviembre.

Las conclusiones y recomendaciones referentes a este Trabajo, conducen a plantear, la poda de árboles, el cambio de briseras, el reemplazo de Lámparas, la reparación de postes, la desincorporación de Luminaria, etc. Al final se presenta un plano que muestra la ubicación de todas las Luminarias incluidas en esta investigación.

AGRADECIMIENTOS

A Dios Todopoderoso y a la Santísima Virgen, que nos permitieron la vida.

Nuestros más sinceros agradecimientos a todas aquellas instituciones y personas que de una u otra manera colaboraron con su mayor entusiasmo y esfuerzo para llevar acabo la realización de este Trabajo Especial de Grado. A todos ellos:

- ❖ Universidad Central de Venezuela.
- ❖ Concejo de Preservación y Desarrollo de la Universidad Central de Venezuela y todo sus miembros, en especial a la Directora: Arquitecto Ana Loreto, a la Arquitecto Maria Isabel Peña.
- ❖ Al Fotógrafo profesional Luis Brito.
- ❖ A La C. A. Electricidad de Caracas y su personal: técnico Marcos Gómez, Ingeniero Miguel Abreu,
- ❖ A todos los profesores, los cuales admiramos y respetamos, que durante toda nuestra carrera nos brindaron su ejemplo, su sincera amistad y confianza.
- ❖ A todas aquellas personas y compañeros de carrera que han colaborado en este Trabajo Especial de Grado y durante toda la carrera.

DEDICATORIA

Atías.

*Dedico toda mi carrera y este Trabajo Especial de Grado a la dos personas mas especiales de mi vida, a ustedes, **Mamá, Papá**, que de no estar presentes y consecuente, dándome apoyo incondicional, queriéndome, este momento no fuera posible. Gracias por todo el amor y paciencia que han tenido a lo largo de toda mi vida, pero creo que hemos logrado juntos unas de las metas mas importante para nosotros. Bueno este es mi regalo para ustedes mis viejos.....Un gran beso para ambos y como una vez lo dijiste Papá, mas vale un gramo de suerte en la vida que todo el oro del mundo. Los quiero.....por siempre.....*

A ti Nellys, siempre con tu gran amor y cariño, con ese gran interés de que yo progrese, gracias por tu apoyo incondicional y tu presencia en todo momento. Te quiero.....

A ti Freddy, hermano este es un logro para compartir, es decir, un logro para ti también Hermano. Suerte y Empeño.....Un fuerte Abrazo.

A toda mi familia Tíos, Tías, Primos, Primas y a ti Padrino Jesús Esteves gracias por el apoyo y solidaridad..... Un abrazo.....

Para todos aquellos Amigos, incluyendo: Alexis Vieira, José Palacios, Maria Acero, Humberto Escalona, Eulogio Jiménez, Amauri Mendoza, José Dorio, Emilio Aguirre y demás compañeros; y en especial Arasmir Torres y tu Giuseppe Mastrolonardo mi hermano de corazón, que durante el camino Universitario han estado presente apoyándome y no dejándome decaer gracias a todos.....

También un especial agradecimiento para todo mis profesores a los que admiro y respeto y que durante mi carrera me brindaron su ejemplo su sincera amistad y confianza.

Mi eterno agradecimiento a la gran institución en la que me forme la Universidad Central de Venezuela..... La Mejor Universidad.....

DEDICATORIA

Les dedico este Trabajo Especial de Grado a todas aquellas personas que me acompañaron y ayudaron a lo largo de mi carrera y en especial a mis padres, los cuales me alentaron siempre en los momentos más difíciles.

Alexis.

TABLA DE CONTENIDO

	Páginas
OBJETIVOS	
Objetivo General	1
Objetivo Específico	1
INTRODUCCIÓN	2
ANTECEDENTES	3 - 4
MARCO TEÓRICO	5 - 29
METODOLOGÍA	30
CAPÍTULO I <i>Luminarias</i>	
Criterios para la evaluación de las Luminarias	31 - 38
Detallado de la Luminaria	39
Registro fotográfico	40 - 59
CAPÍTULO II <i>Planillas de Registro</i>	
Planillas de Registro de Avenidas y Calles	60 - 154
Planillas de Registro de Estacionamientos	155 - 228
Planillas de Registro de Áreas Verdes	229 - 240
CAPÍTULO III <i>Estadísticas y Análisis de los Resultados</i>	
Estudio Estadístico	241
Estadística de Avenidas y Calles	241 - 269
Estadística Global de Avenidas y Calles	269 - 271
Estadísticas de Estacionamientos	272 - 320
Estadísticas Global de Estacionamientos	320 - 322
Estadísticas de Áreas Verdes	322 - 334
Estadísticas Global de Áreas Verdes	334 - 336
Cuadro Resumen de las Estadísticas	337 - 339

	Páginas
Análisis de los resultados	340 - 342
Planillas de Fotometría Móvil (C.A. La Electricidad de Caracas)	343 - 346
CONCLUSIONES Y RECOMENDACIONES	347 - 349
REFERENCIAS	350
ANEXO <i>Plano de Ubicación de las Luminarias</i>	351

OBJETIVOS

1. Objetivo General

“Dar inicio a un proceso sistemático de registro y evaluación de las Luminarias ubicadas en la Ciudad Universitaria de Caracas como parte de los requerimientos planteados por la UNESCO como consecuencia de la declaratoria de ésta como Patrimonio Cultural de la Humanidad”.

2. Objetivos Específicos

- i. Levantamiento y registro de Luminarias (bien mueble) según acuerdo con la UNESCO
- ii. Establecer los procedimientos de registros de Luminarias en concordancia con las actividades que se encuentra realizando el COPRED (Consejo de Preservación y Desarrollo de la Universidad Central de Venezuela)
- iii. Realizar un registro de las Luminarias, recogiendo las características tipológicas y funcionales
- iv. Ubicar en planos la localización de las Luminarias inventariadas
- v. Proponer una ficha de registro como parte de la metodología para la recolección de datos de las Luminarias de la Ciudad Universitaria de Caracas
- vi. Realizar un estudio estadístico para la evaluación de las condiciones funcionales y operativas de la Luminarias existentes en la Ciudad Universitaria de Caracas

Todas las Luminarias a estudiar serán las que se encuentran ubicadas en:

- Las vialidades de la Ciudad Universitaria de Caracas
- Todos los estacionamientos de la Ciudad Universitaria de Caracas

INTRODUCCIÓN

El COPRED como organismo encargado de la preservación y el desarrollo de la Universidad Central de Venezuela, se ha planteado como una de sus principales áreas de acción, la adecuación de la red de iluminación de la Ciudad Universitaria de Caracas, Patrimonio Mundial.

Atendiendo a esta labor, se realizó una evaluación de la red de alumbrado público existente, donde se detectó una serie de deficiencias debido a varios factores: Por una parte la escasez de luxes y por otra; Al grado de deterioro que los postes presentaban y como consecuencia directa de esto, obtener una iluminación pobre e irregular que va en detrimento de la seguridad de sus usuarios.

Es a partir de este momento, que el COPRED emprende conversaciones con los organismos pertinentes, específicamente con la Compañía La Electricidad de Caracas y la Alcaldía del Municipio Libertador del Distrito Capital. De tal negociación se logra que La Electricidad de Caracas done el Proyecto de “Adecuación de la Red de Alumbrado Público y su Ejecución” en ciertas Avenidas que conectan a la Ciudad Universitaria de Caracas con la Plaza Venezuela y Los Chaguaramos. En este Proyecto, La Electricidad de Caracas propuso un reemplazo total de las Luminarias ubicadas sobre las Av. 21 de Noviembre, Av. Andrés Bello y Av. Instituto a causa de diversos factores tecnológicos que no permitían adaptar o transformar los postes actuales de la Universidad o sus partes a una tecnología más avanzada para lograr una mejor iluminación en las Luminarias existentes, por las que se pretende sustituir por las Luminarias que La Electricidad de Caracas dispone para tal fin.

El objetivo de este Trabajo Especial de Grado es crear una Base de Datos de las Luminarias que van a ser sustituidas en el Proyecto mediante un inventario, tanto cuantitativo como cualitativo con el fin de su registro, para su posterior recuperación ó reutilización en aquellos sitios museables de contacto peatonal y con menor riesgo en cuanto accidentes o atropellos escogidos para este fin.

ANTECEDENTES

Han sido muchas las personas interesadas en la recuperación, restauración y mantenimiento de la Ciudad Universitaria de Caracas (C.U.C). Distintas autoridades Universitarias se han preocupado y abogado por emprender diversos planes de acción y proyectos, los cuales en su gran mayoría, quedaban inconclusos o en los peores de los casos, fracasaban debido a la falta de experiencia o desconocimiento de las especificaciones técnicas de aquellas personas que lo llevaban a cabo, ya que desvirtuaban los conceptos por los cuales fue construida nuestra Casa de Estudio.

Una vez declarada la C.U.C, Patrimonio Cultural de la Humanidad y ya por los motivos antes expuestos, se crea El Consejo de Preservación y Desarrollo de la Universidad Central de Venezuela (COPRED). Desde entonces y como consecuencia del trabajo realizado por el COPRED desde mediados del mes de Octubre del año 2000, se han emprendido grandes proyectos con el fin de contribuir a la preservación, desarrollo y mantenimiento de la planta física de la Universidad.

En virtud de ello, El COPRED se ha planteado como líneas principales de acción: El alumbrado público de las calles, estacionamientos y pasillos cubiertos; El sistema de riego de áreas verdes; El acondicionamiento y nueva imagen de los cafetines; Los planes de reciclaje de desechos sólidos (basura); Los programas de apropiación y trabajos con la Comunidad Universitaria; Los trabajos de redefinición de borde de la C.U.C y su relación con la ciudad y acuerdos planteados con otras instituciones para financiar, proyectar y cooperar en la puesta en marcha de más de 70 proyectos que se manejan a través del Plan Operativo.

A tal respecto, la Facultad de Ingeniería de nuestra Casa de Estudios y en particular la Escuela de Ingeniería Civil, como una forma de contribuir a ello, se han unido profesores y estudiantes para elaborar diversos trabajos de

investigación y Trabajos de Grado relacionados con los planes de acción que dirige el COPRED.

En este sentido, a partir del 15 de Octubre del año 2001 se comienza hacer los primeros trabajos de investigación como integrantes del equipo de trabajo del COPRED. Dicho trabajo consistió en una primera etapa, en la recolección de los tipos de reportes o inventarios cuantitativos o cualitativos existentes que diesen indicios de las condiciones pasadas o presentes de las Luminarias de la C.U.C.

Posteriormente y una vez ubicados los inventarios disponibles, se procedió a la búsqueda de los planos de la Luminaria de la C.U.C planteada por el Arquitecto Carlos Raúl Villanueva, resultando que no coincidían con exactitud con las Luminarias colocadas en la actualidad.

Por tal razón, se comienza a desarrollar este Trabajo Especial de Grado que lleva por título: **“Una Metodología para la Evaluación Integral de las Luminarias de la Ciudad Universitaria de Caracas”** el cual consiste en evaluar y cuantificar todas aquellas Luminarias situadas en la vialidad y áreas de estacionamientos de la C.U.C, que se asemejan a las propuestas y proyectadas por el Arquitecto Carlos Raúl Villanueva, pues se debe enmarcar dentro de la esencia por los cuales el COPRED se ha organizado, en virtud de que la Universidad Central de Venezuela es ya Patrimonio Mundial de la Humanidad.

MARCO TEÓRICO

A) PATRIMONIO

✓ Definición y Alcance

El patrimonio es el legado que recibe una sociedad de parte de sus antepasados el cual está en la obligación de conservarlo para el disfrute de las generaciones futuras. Se considera una fuente insustituible de vida e inspiración y como punto de referencia y testigo fiel de la identidad de los pueblos. Según su nivel de importancia y trascendencia para la humanidad, se consideran dos tipos de Patrimonio: El Patrimonio Mundial y El Patrimonio Nacional.

El Patrimonio Mundial pretende ser de aplicación universal y pertenece a todos los pueblos del Mundo, independientemente del territorio en el que estén localizados, no así los *Patrimonios Nacionales* que sólo son responsabilidad de un país en especial.

Las palabras "*Valor Universal Excepcional*" definen la diferencia entre el Patrimonio Mundial y el Patrimonio Nacional. Todos los países poseen sitios de interés local o nacional que constituyen un motivo bien justificado de orgullo nacional y la humanidad debe estimularlos para identificar y proteger su patrimonio, sea considerado éste o no como Patrimonio Mundial.

Los sitios seleccionados para incluirlos en la Lista del Patrimonio Mundial son aprobados en base a sus cualidades como mejores ejemplos posibles del Patrimonio Cultural y Natural, destacándose en ellos la riqueza y la diversidad del Patrimonio Cultural y Natural de nuestro planeta.

✓ Clasificación

Según sus características los Patrimonios Mundiales se dividen en:

- **Culturales:** Patrimonio Cultural significa monumentos, grupos de edificios y sitios que tienen valor histórico, estético, arqueológico, científico, etnológico

o antropológico

- **Naturales:** Patrimonio Natural significa formaciones físicas, biológicas y geológicas excepcionales, hábitat de especies animales y vegetales amenazadas y zonas que tengan valor científico, de conservación o estético
- **Mixtos:** Los sitios mixtos tienen al mismo tiempo sobresaliente valor natural y cultural. Desde el año de 1992 interacciones significativas entre el hombre y el medio natural han sido reconocidas como *Paisajes Culturales*.
- **Históricos:** Son aquellos sitios que de una u otra forma representan para cada país un referencia de su historia. Esta categoría no está incluida en la Lista del Patrimonio Mundial, pero muchos países lo establecen en sus correspondientes legislaciones

B) INSTITUCIONES PROTECTORAS DEL PATRIMONIO

- ✓ **Organización de las Naciones Unidas para la Educación, la Ciencia y la Cultura (UNESCO)**

La Organización de las Naciones Unidas para la Educación, la Ciencia y la Cultura (UNESCO) se propone promover la identificación, la protección y la preservación del Patrimonio Cultural y Natural de todo el Mundo considerado especialmente valioso para la humanidad. Este objetivo está incorporado en el Tratado Internacional denominado "*Convención sobre la protección del Patrimonio Mundial Cultural y Natural*", aprobada por esta organización en el año de 1972.

- **Convención del Patrimonio Mundial**

La idea de crear un movimiento internacional para proteger los sitios en otros países surgió después de la Primera Guerra Mundial. *La Convención sobre la protección del Patrimonio Mundial Cultural y Natural* surgió de la asociación de dos movimientos separados: El primero, que hacía énfasis en el peligro que se cernía sobre los sitios culturales y Otro que se ocupaba de la conservación de la naturaleza.

La historia de esta Convención tiene sus antecedentes en un un evento que creó gran preocupación internacional como lo fue la decisión de construir la gran represa de Asuán en Egipto con lo cual se inundaría el valle en que se encontraban los grandes templos de Abu Simbel, un tesoro de la antigua civilización egipcia. A raíz de esto, la UNESCO en el año de 1959, decidió lanzar una campaña internacional a raíz de un llamado de Egipto y Sudán, a través del cual se aceleró la investigación arqueológica en las áreas que iban a ser inundadas. Finalmente, los templos de Abu Simbel y Filae se desmontaron y trasladados a terreno seco y fueron montados de nuevo.

Esta campaña de rescate costó 80 millones de dólares. La mitad fueron donados por 50 países, lo que demostraba la importancia de la responsabilidad compartida de las naciones en la conservación de sitios culturales excepcionales. El éxito de la campaña condujo a otras de similares de salvaguarda tales como: La de Venecia en Italia, la de Moenjodaro en Pakistán y la de Borobodur en Indonesia. Como consecuencia, la UNESCO inició la con ayuda del Consejo Internacional de Monumentos y Sitios (ICOMOS) la elaboración de un Proyecto de Convención sobre la Protección del Patrimonio Cultural.

La idea de combinar la conservación de los sitios culturales y la de los sitios naturales fue concebida por Estados Unidos en 1965 pidiendo que se creara la "Fundación del Patrimonio Mundial" que estimulara la cooperación internacional para proteger las "zonas naturales y paisajísticas maravillosas del mundo y los sitios históricos para el presente y para el futuro de toda la humanidad".

Tres años más tarde, la Unión Internacional para la Conservación de la Naturaleza y sus Recursos (UICN) elaboró propuestas similares para sus miembros las cuales fueron presentadas a la Conferencia de las Naciones Unidas sobre el Medio Ambiente Humano organizada por las Naciones Unidas en Estocolmo en el año de 1972.

Por último, todas las partes interesadas se pusieron de acuerdo respecto a un solo texto. Es así como la Conferencia General de la UNESCO aprobó el 16 de

Noviembre del mismo año la *Convención sobre la Protección del Patrimonio Mundial Cultural y Natural*.

La Convención sobre la Protección del Patrimonio Mundial Cultural y Natural por tanto, es un acuerdo suscrito por los países miembros de la UNESCO en el que se establece el reconocimiento por parte de éstos de la importancia que poseen los sitios localizados en su territorio nacional e inscritos en la Lista del Patrimonio Mundial "sin perjuicio de la soberanía o la propiedad nacionales en cuya protección la comunidad internacional entera tiene el deber de cooperar". Ya ha sido firmada por 164 países para aportar los recursos financieros e intelectuales necesarios para proteger todos los sitios del Patrimonio Mundial.

La característica más significativa de la Convención del Patrimonio Mundial es la de asociar en un solo documento el concepto de conservación de la naturaleza y el de preservación de sitios culturales. La naturaleza y la cultura se complementan y la identidad cultural tiene estrecha relación con el medio natural en que se desarrolla.

- **Objetivos**

La Misión del Patrimonio Mundial de la UNESCO consiste en:

- i. Promover la firma de la Convención del año de 1972 por parte de los países y alentarlos a que aseguren la protección de su Patrimonio Natural y Cultural
- ii. Invitar a los Estados Partes de la Convención a presentar sitios de su territorio nacional para inclusión en la Lista del Patrimonio Mundial
- iii. Incitar a los Estados Partes a establecer sistemas de presentación de informes sobre el estado de conservación de los sitios del Patrimonio Mundial
- iv. Ayudar a los Estados Partes a salvaguardar los sitios del Patrimonio Mundial suministrándoles asistencia técnica y formación profesional
- v. Suministrar asistencia de emergencia para los sitios del Patrimonio Mundial que se hallen en peligro inmediato

- vi. Promover la presentación del Patrimonio Cultural y Natural
- vii. Fomentar la cooperación internacional respecto a la conservación del Patrimonio Cultural y Natural

- **Contenido de la Convención**

La Convención define las clases de sitios naturales o culturales que pueden ser considerados para inscripción en la Lista del Patrimonio Mundial y fija el deber que compete a los Estados Partes respecto a la identificación de posibles sitios y define el papel que les corresponde en la protección y la preservación de dichos sitios.

También describe la función del Comité del Patrimonio Mundial, la forma de elección de los miembros y los términos de su mandato y especifica los órganos profesionales asesores a los que puede dirigirse el Comité para obtener opinión experta en la selección de los sitios que incluir en la Lista. La Convención explica cómo se ha de utilizar el *Fondo del Patrimonio Mundial*, cómo se debe administrar y en qué condiciones se puede proveer asistencia financiera internacional.

Al firmar la Convención, cada país se compromete a conservar no sólo los bienes del Patrimonio Mundial localizados en su territorio sino también a proteger el propio Patrimonio Nacional.

- **Funcionamiento de la Convención**

La solicitud de inscripción de un sitio en la Lista del Patrimonio Mundial debe provenir de los Estados Partes. La UNESCO no hace ninguna recomendación para inclusión en la Lista. La solicitud tiene que incluir un plan que detalle cómo se administra y se protege el sitio.

Los Estados Partes son países que se adhirieron a la Convención del Patrimonio Mundial los cuales se comprometen a identificar y proponer sitios de su territorio nacional para que se considere su inscripción en la Lista del Patrimonio Mundial. Cuando un Estado Parte propone un sitio, debe dar detalles sobre la forma en que

el sitio estará protegido así como proveer un plan administrativo para su mantenimiento. Los Estados Partes por tanto, se comprometen a proteger el valor de Patrimonio Mundial de los sitios inscritos y se les pide que informen periódicamente a la UNESCO acerca del estado de conservación de los sitios.

La Asamblea General incluye a todos estos Estados de la Convención y se reúne una vez cada dos años durante la reunión ordinaria de la Conferencia General de la UNESCO para elegir el Comité del Patrimonio Mundial, examinar el estado de cuentas del Fondo del Patrimonio Mundial y decidir los principales asuntos de política general.

- **Comité del Patrimonio Mundial**

El Comité del Patrimonio Mundial se reúne cada año en el mes de Diciembre. Está compuesto de varios representantes provenientes de los 21 Estados Partes de la Convención. Los miembros son elegidos durante la Conferencia General de la UNESCO por un periodo de mandato de seis años.

El Comité del Patrimonio Mundial examina las candidaturas con base a las evaluaciones técnicas independientes de sitios culturales y naturales propuestos que son suministradas por dos órganos asesores: El Consejo Internacional de Monumentos y Sitios (ICOMOS) y La Unión Internacional para la Conservación de la Naturaleza y sus Recursos (UICN). Un tercer órgano asesor, el Centro Internacional de Estudios de Conservación y Restauración de los Bienes Culturales (ICCROM), provee asesoría experta respecto a la restauración de monumentos y organiza cursos de capacitación. Una vez que se ha seleccionado un sitio, su nombre y su localización se incluyen en la Lista del Patrimonio Mundial.

El Comité del Patrimonio Mundial es responsable de la aplicación de la Convención del Patrimonio Mundial y de decidir los sitios que se aceptan para inscripción en la Lista del Patrimonio Mundial. También examina los informes del estado de conservación de los sitios incluidos en la Lista y pide a los Estados Partes que tomen medidas cuando los sitios no estén siendo bien administrados.

También es responsable de la asignación financiera con cargo al Fondo del Patrimonio Mundial para los sitios que necesitan reparación o restauración, para las acciones de emergencia si los sitios se hallan en peligro inmediato, para proveer cooperación técnica y formación y para actividades promocionales y educativas.

El Centro del Patrimonio Mundial de la UNESCO creado en el año de 1992 asegura la administración diaria de la Convención y organiza las reuniones anuales de la Mesa del Patrimonio Mundial conformada por siete miembros del Comité que es el órgano más pequeño que se reúne a mediados del año para preparar el trabajo del Comité. También provee asesoría a los Estados Partes en la preparación de las candidaturas de los sitios, organiza la asistencia técnica que le sea solicitada, coordina la presentación de informes sobre las condiciones de los sitios así como la acción de emergencia emprendida cuando un sitio esté amenazado y es responsable de la administración del Fondo del Patrimonio Mundial.

Entre otras tareas del Centro figuran la organización de seminarios y talleres técnicos, la actualización de la Lista del Patrimonio Mundial y la Base de Datos correspondiente, la elaboración de material educativo para promover el interés respecto a la noción de Patrimonio Mundial y mantener informado al público respecto a cuestiones del Patrimonio Mundial.

Preservar el Patrimonio Natural y Cultural Mundial involucra cada año la acción de miles de personas del gobierno, Organizaciones No Gubernamentales, grupos de presión y grupos de interés, y particulares. Los que identifican los sitios suministran asesoría técnica sobre la selección de los sitios, administran el programa y sus operaciones diarias tienen una función esencial.

- **Financiamiento y Apoyo**

- ❖ **Origen de los fondos:** El Fondo del Patrimonio Mundial fue creado en el año de 1972 por la Convención. Recibe sus recursos de las contribuciones obligatorias de los Estados Partes que representan 1%

de sus aportes a la UNESCO y de contribuciones voluntarias. Otras fuentes de ingresos son los fondos fiduciarios donados por países con fines específicos y los ingresos derivados de las ventas de los productos del Patrimonio Mundial.

La cuantía total recibida cada año es ligeramente inferior a tres millones de dólares, suma modesta si se considera la magnitud de la tarea. El Comité del Patrimonio Mundial tiene la gran responsabilidad de asignar los fondos de acuerdo con la urgencia de las solicitudes, por lo cual la prioridad recae necesariamente en los sitios más amenazados que figuran en la lista del Patrimonio Mundial en Peligro.

- ❖ **Asistencia internacional:** El Fondo del Patrimonio Mundial presta asistencia en la identificación y en la preservación de los sitios del Patrimonio Mundial. La labor de preparación, conservación y preservación relacionada con el Patrimonio Mundial es costosa y no se pueden satisfacer todas las solicitudes de asistencia internacional con los recursos del Fondo del Patrimonio Mundial. El Comité del Patrimonio Mundial aplica condiciones muy estrictas y exige que las solicitudes correspondan a categorías claramente definidas tales como: Asistencia Preparatoria, Cooperación técnica, Asistencia de emergencia y Formación.

La Asistencia Preparatoria ayuda en la elaboración de inventarios de sitios que podrían formar parte del Patrimonio Mundial, de las candidaturas para la Lista del Patrimonio Mundial y de las solicitudes de cooperación técnica, incluyendo cursos de capacitación.

La Cooperación Técnica responde a las solicitudes de ayuda de los Estados Partes respecto a proyectos encaminados a salvaguardar bienes que ya están inscritos en la Lista del Patrimonio Mundial.

La Asistencia de Emergencia se presta a sitios que se hallan en peligro inminente debido a grave daño ocasionado por eventos súbitos tales como deslizamientos

de terreno, incendios o explosiones, inundaciones o desencadenamiento de guerra. La asistencia de emergencia puede suministrar ayuda en la elaboración de un plan de emergencia para salvaguardar un bien que esté en peligro o para adoptar otras medidas de emergencia para la protección del sitio.

La Formación juega un papel clave en la preservación del Patrimonio Cultural y Natural. En el curso de los últimos años en el campo del Patrimonio Natural se han asignado fondos para cursos de formación para la gestión de zonas húmedas, planificación de áreas silvestres, desarrollo forestal, educación ambiental, explotación agroforestal y administración de áreas protegidas en tierras áridas. También se han organizado programas de formación colectiva para la conservación de selvas húmedas tropicales, gestión de cuencas, recopilación de inventarios biológicos y uso de teledetección en la administración de la fauna y la flora.

Con respecto a la conservación de los sitios culturales, el Fondo del Patrimonio Mundial ha suministrado apoyo técnico mediante la concesión de becas y la elaboración de cursos de formación de conservación arquitectónica, planificación urbana de ciudades históricas, conservación de piedra y madera y restauración de mosaicos y pinturas murales.

Una parte del Fondo del Patrimonio Cultural se asigna a los Estados Partes que lo soliciten para ayudarles a elaborar los informes periódicos sobre el estado de los sitios incluidos en la Lista. Estos informes elaborados voluntariamente, son parte esencial de la conservación del Patrimonio Mundial. Gracias a ellos, el Comité puede evaluar las condiciones de los sitios y tomar decisiones más fácilmente. Los informes también permiten la elaboración de programas de formación específica y de otros destinados a resolver problemas recurrentes de conservación de los sitios.

Otra tarea esencial es suscitar un mayor interés respecto a la Convención del Patrimonio Mundial y sus objetivos. Esto se hace de dos maneras: Promoviendo el concepto de Patrimonio Mundial con información destinada al público en general o

para grupos determinados de intereses y Desarrollando programas de enseñanza y material educativo para ser utilizados en escuelas, colegios y universidades. Los dos se complementan puesto el que material producido para la promoción también se puede ser utilizado para la educación.

En este sentido, el Centro del Patrimonio Mundial junto con el Sector de Educación de la UNESCO, organiza eventos tales como mesas redondas y foros, para informar a los jóvenes respecto a los objetivos y los logros de la conservación del Patrimonio Mundial.

- **Proyectos ejecutados de Protección del Patrimonio**

La Convención sobre el Patrimonio Mundial constituye un instrumento útil de acción concreta en la preservación de sitios amenazados y especies en peligro. A continuación se mencionan sitios en peligro que fueron protegidos por la acción de el esfuerzo de la Convención:

- El Parque Nacional de Royal Chitwan (Nepal)
- Luang Prabang (Laos)
- La Reserva de Ngorongoro (Tanzania)
- Las Pirámides de Gizeh (El Cairo)
- Cartagena (Colombia)
- El sitio arqueológico de Delfos (Grecia)
- ANGKOR (Camboya)

- **Patrimonios de la Humanidad**

Considerando el Patrimonio en su doble aspecto Cultural y Natural, la Convención nos recuerda las formas en que el hombre interactúa con la naturaleza y al mismo tiempo la necesidad fundamental de preservar el equilibrio entre ambos.

- ❖ **Criterios de Selección:** Para ser incluidos en la Lista del Patrimonio Mundial los sitios deben satisfacer criterios de selección, los cuales se explican en las *Orientaciones Operacionales* que junto con el texto de la Convención constituyen el principal documento de trabajo respecto al

Patrimonio Mundial. Estos se revisan periódicamente por el Comité para adaptarse a la evolución del concepto mismo de Patrimonio Mundial.

Los bienes culturales deben:

- i. Representar una obra maestra del genio creativo humano, o
- ii. Ser la manifestación de un intercambio considerable de valores humanos durante un determinado periodo o en un área cultural específica, en el desarrollo de la arquitectura, las artes monumentales, la planificación urbana o el diseño paisajístico, o
- iii. Aportar un testimonio único o por lo menos excepcional de una tradición cultural o de una civilización que sigue viva o que desapareció, o
- iv. Ser un ejemplo sobresaliente de un tipo de edificio o de conjunto arquitectónico o tecnológico, o de paisaje que ilustre una etapa significativa o etapas significativas de la historia de la humanidad, o
- v. Constituir un ejemplo sobresaliente de hábitat o establecimiento humano tradicional o del uso de la tierra, que sea representativo de una cultura o de culturas, especialmente si se han vuelto vulnerable por efectos de cambios irreversibles, o
- vi. Estar asociados directamente o tangiblemente con acontecimientos o tradiciones vivas, con ideas o creencias, o con obras artísticas o literarias de significado universal excepcional (El Comité considera que este criterio no debería justificar la inscripción en la Lista, salvo en circunstancias excepcionales y en aplicación conjunta con otros criterios culturales o naturales, o es igualmente importante el criterio de la autenticidad del sitio y la forma en que esté protegido y administrado)

Los bienes naturales deben:

- i. Ser ejemplos sobresalientes que representativos de los diferentes períodos de la historia de la Tierra, incluyendo el registro de la evolución, de los

- procesos geológicos significativos en curso, del desarrollo de las formas terrestres, o de elementos geomórficos o fisiográficos significativos, o
- ii. Contener fenómenos naturales extraordinarios o áreas de una belleza natural y una importancia estética excepcionales, o
 - iii. Contener los hábitat naturales más importantes y más representativos para la conservación *in situ* de la diversidad biológica, incluyendo aquellos que alberguen especies amenazadas que posean un valor universal excepcional desde el punto de vista de la ciencia o la conservación

También son criterios importantes la protección, la administración y la integridad del sitio. *Los Sitios Mixtos* tienen al mismo tiempo un sobresaliente valor natural y cultural. Desde el año de 1992 las interacciones significativas entre el hombre y el medio natural ya han sido reconocidas como *Paisajes Culturales*.

- ❖ **Protección del Patrimonio en Peligro:** La conservación del Patrimonio Mundial es un proceso continuo. Incluir un sitio en la Lista sirve de poco si ulteriormente el sitio se degrada o si algún proyecto de desarrollo destruye las cualidades que inicialmente lo hicieron apto para su inclusión dentro de los bienes del Patrimonio Mundial.

Si un país no cumple sus obligaciones derivadas de la Convención corre el riesgo de que sus sitios sean retirados de la Lista del Patrimonio Mundial. En la práctica, los países toman la responsabilidad muy seriamente. Personas, Organizaciones No Gubernamentales u otros grupos avisan al Comité del Patrimonio Mundial respecto a posibles peligros para los sitios. Si se justifica la alerta y el problema es bastante grave, el sitio se incluirá en la *Lista del Patrimonio Mundial en Peligro*.

Esta lista está concebida para llamar la atención mundial respecto a las condiciones naturales o creadas por el hombre que amenazan las características por las cuales inicialmente se inscribió el sitio en la Lista del Patrimonio Mundial. Los sitios en peligro que figuran en esta Lista tienen derecho a una atención especial y a acciones de emergencia. En casos urgentes, tales como el

desencadenamiento de una guerra, el Comité elaborará la Lista por sí mismo sin recibir la solicitud oficial.

- ❖ **Lista del Patrimonio Mundial en América Latina y el Caribe:** Los 690 bienes que el Comité del Patrimonio Mundial ha inscrito en la Lista del Patrimonio Mundial comprenden 529 bienes culturales, 138 bienes naturales y 23 bienes mixtos y están situados en 122 Estados Partes.

A continuación se menciona los bienes (culturales, naturales, mixtos) que existen en Latinoamérica inscritos en la Lista del Patrimonio Mundial, actualizados a Diciembre del año 2000:

Lista del Patrimonio Mundial en América Latina y el Caribe I

País	Año de Inscripción	Sitio
Argentina	1981	Los Glaciares
	1984	Parque nacional de Iguazú
	1999	Cueva de las Manos, Río Pinturas
	1999	Península Valdés
	2000	Manzana y estancias jesuíticas de Córdoba
	2000	Parques naturales de Ischigualasto y Talampaya
Argentina / Brasil	1984	Misiones Jesuíticas de los Guaraníes : San Ignacio Mini, Santa Ana, Nuestra Señora de Loreto y Santa María Mayor (Argentina), ruinas de Sao Miguel das Missoes (Brasil).
Belice	1996	Sistema de Reservas de la Barrera del Arrecife de Bécice
Bolivia	1987	Ciudad de Potosí
	1990	Misiones jesuíticas de Chiquitos
	1991	Ciudad histórica de Sucre
	1998	Fuerte de Samaipata
	2000	Parque Nacional Noel Kempff Mercado
	2000	Tiwanaku: centro espiritual y político de la cultura Tiwanaku
Brasil	1980	Ciudad histórica de Ouro Preto

	1982	Centro histórico de la Ciudad de Olinda
	1985	Centro histórico de Salvador de Bahía
	1985	Santuario del Buen Jesús de Congonhas
	1986	Parque nacional Iguacu
	1987	Brasilia
	1991	Parque nacional de la Sierra de Capibara
	1997	Centro histórico de São Luis
	1999	Centro histórico de Diamantina
	1999	Bosque Atlántico - Reservas del sudeste
Brasil	1999	Costa del descubrimiento - Reservas del bosque Atlántico
	2000	Complejo de Conservación del Pantanal
	2000	Parque Nacional Jaú
Chile	1995	Parque nacional de Rapa Nui
	2000	Iglesias de Chiloé
Chipre	1980	Paphos
	1985	Iglesias pintadas de la región de Troodos
	1998	Choirokoitia
Colombia	1984	Puerto, Fortalezas y conjunto monumental de Cartagena de Indias
	1994	Parque nacional Los Katios
	1995	Parque arqueológico de San Agustín

Lista del Patrimonio Mundial en América Latina y el Caribe II

País	Año de Inscripción	Sitio
Colombia	1995	Parque arqueológico nacional de Tierradentro
	1995	Centro histórico de Santa Cruz de Mompox
Costa Rica	1997	Parque nacional de Isla del Coco
	1999	Zona de conservación de Guanacaste
Costa Rica / Panamá	1983	Reservas de la cordillera de Talamanca / Parque Nacional La Amistad
Cuba	1982	Ciudad vieja de La Habana y su sistema de Fortificaciones

	1988	Trinidad y el Valle de los Ingenios
	1997	Castillo de San Pedro de la Roca, Santiago de Cuba
	1999	Parque nacional Desembarco del Granma
	1999	Valle de Viñales
	2000	Paisaje arqueológico de las primeras plantaciones de café del sudeste de Cuba
Dominica	1997	Parque nacional de Morne Trois Pitons
Ecuador	1978	Parque nacional Islas Galápagos
Ecuador	1978	Ciudad de Quito
	1983	Parque nacional Sangay
	1999	Centro histórico de Santa Ana de los Ríos de Cuenca
El Salvador	1993	Sitio arqueológico de Joya de Cerén
Guatemala	1979	Antigua Guatemala
	1979	Parque nacional de Tikal
	1981	Parque arqueológico y ruinas de Quirigua
Haití	1982	Parque nacional histórico: Ciudadela, Sans Souci y Ramírez
Honduras	1980	Ruinas mayas de Copán
	1982	Reserva de la biosfera de Río Plátano
México	1987	Centro histórico de Oaxaca y zona arqueológica de Monte Albán
	1987	Ciudad prehispánica de Teotihuacan
	1987	Centro histórico de México y Xochimilco
	1987	Ciudad prehispánica y parque nacional de Palenque
	1987	Sian Ka'an
	1987	Centro histórico de Puebla
	1988	Centro histórico de Guanajuato y sus minas adyacentes
	1988	Ciudad prehispánica de Chichén-Itzá
	1991	Centro histórico de Morelia
	1992	Ciudad prehispánica de El Tajín

Lista del Patrimonio Mundial en América Latina y el Caribe III

País	Año de Inscripción	Sitio
México	1993	Pinturas rupestres de la Sierra de San Francisco
	1993	Centro histórico de Zacatecas
	1993	Santuario de ballenas de El Vizcaíno
	1994	Primeros monasterios del siglo XVI, sobre las laderas del Popocatepetl
	1996	Ciudad prehispánica de Uxmal
	1996	Zona de monumentos históricos de Querétaro
	1997	Hospicio Cabañas, Guadalajara
	1998	Zona arqueológica de Paquimé, Casas Grandes
	1998	Zona de monumentos históricos de Tlacotalpán
	1999	Zona de monumentos arqueológicos de Xochicalco
México	1999	Ciudad histórica fortificada de Campeche
Nicaragua	2000	Ruinas de León Viejo
Panamá	1980	Fortificaciones de la costa caribeña de Panamá : Portobelo-San Lorenzo
	1981	Parque nacional Darién
	1997	Distrito histórico de Panamá con el Salón Bolívar
Paraguay	1993	Misiones jesuíticas de la Santísima Trinidad de Paraná y Jesús de Tavarangue
Perú	1983	Santuario histórico de Machu Picchu
	1983	Ciudad de Cuzco
	1985	Parque nacional Huascarán
	1985	Sitio arqueológico de Chavín
	1986	Zona arqueológica de Chan Chan
	1987	Parque nacional de Manú
	1988	Centro histórico de Lima
	1990	Parque nacional del Río Abiseo
	1994	Líneas y geoglifos de Nazca y de Pampas de Jumana
	2000	Centro histórico de la ciudad de Arequipa

República Dominicana	1990	Ciudad colonial de Santo Domingo
Suriname	2000	Reserva Natural de Suriname Central
Uruguay	1995	Barrio histórico de la Ciudad de Colonia del Sacramento
Venezuela	1993	Coro y su puerto
	1994	Parque nacional Canaima
	2000	Ciudad Universitaria de Caracas

✓ **Instituto de patrimonio cultural de la nación (IPC)**

• **Historia**

El Instituto del Patrimonio Cultural creado por la Ley de Protección y Defensa del Patrimonio Cultural G.O.N° 4.665 de fecha 30 de Diciembre de 1993 comenzó operaciones dos años después integrando la Dirección de Patrimonio del CONAC y el Centro de Conservación del Patrimonio (CECOP) creado por la UNESCO. Tiene su sede en la Villa Santa Inés en Caño Amarillo, antigua sede de la Cartografía Nacional en Caracas.

• **Objeto**

El IPC tiene por objeto la identificación, preservación, rehabilitación, defensa, salvaguarda y consolidación de las obras, conjuntos y lugares creados por el hombre o de origen natural, que se encuentren en el territorio de la República y que por su contenido cultural constituyen elementos fundamentales de nuestra identidad nacional.

En el cumplimiento de su objeto, establece la coordinación necesaria con los Estados y Municipios de acuerdo con lo establecido por la Ley de Descentralización, Delimitación y Transferencia de Competencias del Poder Público.

• **Misión**

Actuar como organismo rector, coordinador y de consulta en la protección,

defensa y conservación del Patrimonio Cultural venezolano a fin de garantizar la transmisión de sus valores, su goce y disfrute por parte de la colectividad y las futuras generaciones.

- **Visión**

Tiene como objetivo ser la referencia principal para la protección del Patrimonio Cultural a nivel nacional a través del conocimiento profundo de la conservación y desarrollo del patrimonio y a través de mecanismos que incentiven su protección.

- **Objetivos generales**

Administrar los procesos técnicos relativos a intervenciones, puestas en valor y mantenimiento del Patrimonio Cultural a partir de los siguientes proyectos: Defensa de las tradiciones culturales, Intervención de parques arqueológicos, Señalización del patrimonio declarado, Valorización de las culturas amenazadas, Recuperación y restauración de edificaciones de significación y Recuperación y restauración de bienes muebles de valor patrimonial.

- ✓ **Fundación para la Protección y Defensa del Patrimonio Cultural de Caracas (FUNDAPATRIMONIO)**

- **Historia**

La Fundación para la Protección y Defensa del Patrimonio Cultural de Caracas (FUNDAPATRIMONIO) fue concebida en 1993 luego de la revisión de la estructura organizativa de la Fundación para los Teatros y Cines de Caracas (FUNDATECA) en 1991, permitiendo al Ejecutivo Municipal dar respuesta a las necesidades de restauración, rehabilitación y conservación de edificaciones con valor histórico y cultural del Municipio Libertador, declaradas o no bienes patrimoniales.

- **Conceptualización**

Con el objetivo de fortalecer parte de la memoria cultural que la ciudad ha heredado y que se desea proyectar hacia el futuro, se desarrollan un grupo de

programas para atender las aspiraciones de la colectividad en materia de identidad patrimonial, implementando programas de inventario de espacios a fin de conocer la cantidad y calidad de los bienes patrimoniales del Municipio, programas de identidad de valiosos monumentos históricos tales como la Iglesia de San Juan Bautista.

El Acta Constitutiva de la Fundación para la Protección y Defensa del Patrimonio Cultural de Caracas (FUNDAPATRIMONIO) define su identidad conceptual a partir de los siguientes aspectos:

- ❖ **Visión:** Es un ente descentralizado de la Alcaldía de Caracas cuya principal labor es crear conciencia del valor histórico-cultural del patrimonio tangible e intangible de la ciudad a través de la investigación rigurosa, desarrollo de proyectos de intervención e implantación de programa de valorización cultural en diferentes espacios del Municipio Libertador del Distrito Capital
- ❖ **Misión:** La misión organizacional es ubicar, identificar, restaurar y conservar el patrimonio cultural del Municipio Libertador bajo rigurosos parámetros profesionales y convocando la participación de las comunidades organizadas. Su labor está orientada a despertar el interés por el patrimonio, tangible e intangible que atesora la ciudad y que está en peligro de perderse definitivamente por el acelerado crecimiento del ámbito urbano.
- ❖ **Valores:** Los principales valores que exhibe son: honestidad, compromiso, creatividad, responsabilidad, profesionalismo, coherencia, respeto mutuo, amor a la institución, superación, sentido de equipo.
- ❖ **Filosofía:** La filosofía se fundamenta en el fiel cumplimiento de las leyes que rigen el área de acción que le compete, asignando los recursos que le son aportados para tal fin con equidad.

- **Objetivos**

- i. Diseñar una política unificada de restauración del patrimonio cultural municipal
 - ii. Cooperar con las instancias legislativas municipales y nacionales en las declaratorias de monumentos pertenecientes al Municipio Libertador
 - iii. Mantener actualizado el sistema de información geográfica del municipio, en aquellas edificaciones con valor histórico, arquitectónico y cultural
 - iv. Dar los lineamientos sobre el uso del patrimonio en los planes turísticos
 - v. Pautar los lineamientos sobre el futuro uso de los monumentos restaurados
- ✓ **Concejo de Preservación y Desarrollo de la Universidad Central de Venezuela (COPRED)**

El Concejo de Preservación y Desarrollo de la Universidad Central de Venezuela (COPRED) es una instancia ejecutiva adscrita al Rectorado de la U.C.V creada con la finalidad de vincular las acciones de planificación del desarrollo de la planta física con la planificación económica y financiera institucional, para hacer frente a las necesidades derivadas del conjunto de edificios de la C.U.C, el Campus de Maracay, el Jardín Botánico y todas las dependencias de la Universidad.

El COPRED es el gestor de la política de preservación y conservación de la U.C.V,. Genera políticas e instrumentos que plantean la fusión armónica con los programas de docencia, investigación y extensión en función de la preservación del patrimonio edificado, cultural y ambiental.

- **Objetivo General:**

Según el acta constitutiva del COPRED, se puede definir como objetivo general:

Diseñar las políticas, lineamientos, planes, programas y normativas de manejo y gestión para la valorización, preservación, apropiación, difusión y desarrollo del patrimonio cultural y ambiental de la “Ciudad Universitaria de Caracas” en particular y de las otras propiedades de la U.C.V en general, así como los planes

de adecuación y desarrollo que fueren requeridos a fin de someterlos a discusión y aprobación por parte del Consejo Universitario.

- **Objetivos Específicos:**

- i. Planificar, desarrollar, ejecutar y supervisar la construcción de nuevas edificaciones espacios y servicios
- ii. Preservar, conservar, mantener y proyectar la planta física existente y obras de arte
- iii. Atender los problemas de preservación de todas las instalaciones de la U.C.V, de su planta física y ambiente
- iv. Generar las políticas de preservación, conservación y mantenimiento
- v. Promover la preservación, enriquecimiento, desarrollo sostenible de los bienes de valor cultural y ambiental de la U.C.V, asegurando su funcionalidad dentro de la dinámica universitaria, sin poner en riesgo sus valores esenciales
- vi. Gestar procesos de apropiación de los valores culturales y ambientales del patrimonio de la U.C.V por la totalidad de los integrantes de su comunidad, (profesores, estudiantes, empleados, obreros y egresados)
- vii. Difundir el valor de los bienes culturales y ambientales de la U.C.V.

- **Actividades Propuestas:**

Para mejorar la calidad de vida dentro del recinto universitario, se han propuesto proyectos, programas y planes entre los años 2000-2001 con la meta de planificar las estrategias de acción. Se han concentrado los esfuerzos en realizar mejoras impostergables de servicios comunes tales como:

- Alumbrado público de las calles y pasillos cubiertos
- Sistema de riego de áreas verdes

- Acondicionamiento y nueva imagen de los cafetines
- Plan de reciclaje de desechos sólidos (basura)
- Programas de apropiación y trabajos con la comunidad universitaria
- Trabajo de redefinición de borde de la Ciudad Universitaria de Caracas y su relación con la ciudad
- Acuerdos con otras instituciones para financiar, proyectar y cooperar en la puesta en marcha de más de 70 proyectos que se manejan a través del Plan Operativo

C) CIUDAD UNIVERSITARIA DE CARACAS (C.U.C)

✓ Descripción General

En la etapa moderna de la institución durante las décadas entre 1940 y 1950 del siglo XX, el espíritu modernizador de nuestro país impulsó la creación del Campus de la U.C.V en la ciudad de Caracas, Venezuela en los terrenos de la Hacienda Ibarra ubicada en Los Chaguaramos.

La C.U.C se encuentra ubicada a los 10° 30' N, 66° 52' W en el Municipio Libertador del Distrito Capital. Fue construida durante los años de 1950 según el proyecto realizado por el Arquitecto Venezolano Carlos Raúl Villanueva.

Es catalogada como una Ciudad-Jardín, sobresaliendo como un todo dentro del centro de la Ciudad de Caracas, teniendo como sus principales atractivos el Jardín Botánico y el conjunto de edificios destinados a albergar las diferentes facultades de la U.C.V y sus dependencias administrativas, servicios deportivos, hospitalarios, culturales, residenciales, etc. Este conjunto de edificaciones están distribuidas en un área de terreno de 202,53 hectáreas. Poseen un desarrollo paulatino en cada uno, articulándose a medida que fue construida sobre la base de una zonificación funcionalmente dispuesta en diez zonas.

Está ubicada a 870 metros sobre el nivel del mar y se encuentra delimitada al Norte por la Autopista Francisco Fajardo y La Plaza Venezuela y al sur por Los Chaguaramos, Santa Mónica y La Autopista de El Valle.

✓ **Valor Tecnológico**

La situación política y económica de Venezuela para el momento del diseño de los proyectos y la construcción de la C.U.C, así como el respeto y la posición social del Arquitecto Villanueva fueron las bases que le permitieron experimentar con las posibilidades plásticas de un material relativamente nuevo en el país para aquel tiempo: *Concreto Reforzado*.

Su plasticidad ofrece osadas soluciones para la mayoría de los problemas estructurales y el Arquitecto Villanueva usó el material deliberadamente para evidenciar la importancia de la estructura conjuntamente con el diseño arquitectónico, creando directrices para la presentación de obras de arte que él quiso añadir y la presencia de ritmos espaciales de proporciones monumentales y formas orgánicas para expresar su funcionalidad.

Todo fue construido con la tecnología más avanzada de ese momento y con una calidad constructiva apoyada por un gobierno rico que no escatimaba en los gastos pero sí en proporcionar las mejoras de obras públicas. Además se contó con un equipo humano de trabajo altamente calificado y bien integrado en el que participaron ingenieros locales y constructores extranjeros inmigrantes.

✓ **Los Grandes Volúmenes:**

- Biblioteca Central
- Facultad de Arquitectura y Urbanismo
- Componentes formales más relevantes de la obra

Dentro del conjunto de la Ciudad Universitaria de Caracas, la torres que encierran las Facultades de Arquitectura, Economía, Farmacia y Odontología, la Biblioteca Central y el Hospital Clínico Universitario se destacan sobre el perfil que forma el

nivel de suelo. Estos volúmenes altos son los elementos que evidencian la presencia del complejo vistos desde la ciudad.

✓ **Selección como Patrimonio de la Humanidad**

Para la inscripción de la C.U.C como Patrimonio Mundial ante la UNESCO, se llevó a cabo un arduo trabajo por parte de un grupo de arquitectos de la U.C.V organizados en la Facultad de Arquitectura y Urbanismo. Fue necesario que Venezuela, en especial el Gobierno, reconociera no solo el potencial de la obra, sino la importancia que esta representa para toda la comunidad. Luego de reconocida, se procedió a la elaboración del Expediente de Postulación a la lista de Patrimonio Mundial.

- **Proyecto Ciudad Universitaria de Caracas - Patrimonio 1999:** En la administración de la U.C.V se debaten dos tendencias opuestas. El Plan Rector que establece la necesidad de preservar de la forma mas intacta posible las obras más sobresalientes del conjunto, permitiendo el perfeccionamiento y reforma de aquellas edificaciones según lo amerite la necesidad de la Casa de Estudios y La otra tendencia establece llevar toda la Ciudad Universitaria a su estado más original posible según las ideas del Arquitecto Villanueva, lo que llevaría a desmontar todas las edificaciones temporales o impropias que existan en el conjunto.

Aún en estudio, no se ha determinado la posición oficial que tomará las Autoridades Universitarias para la conservación de la Ciudad Universitaria. Sin embargo, es necesaria la participación no solo de la comunidad Ucevista sino también de todo el pueblo Venezolano para lograr su conservación, debido a que este es un Monumento vivo de difícil mantenimiento.

En su 24va. reunión, el Comité de Patrimonio Mundial aceptó la inscripción de la C.U.C en la Lista del Patrimonio Mundial según lo establece los Criterios i y iv definidos por la Convención del Patrimonio de la UNESCO para garantizar su conservación para la posteridad. Considerando incluidas en la Lista del Patrimonio

todos los edificios como un conjunto, se tomó como parte de éste al Jardín Botánico como Paisaje Cultural en el cual se combinan la naturaleza y el hombre.

- **Criterios según los cuales se aprobó su Inscripción dentro de la lista de Patrimonio Mundial:**

- ❖ **Criterio i:** La Ciudad Universitaria de Caracas es una obra maestra de planeamiento moderno, arquitectura y arte, creada por el Arquitecto venezolano Carlos Raúl Villanueva y un grupo de distinguidos artistas vanguardistas
- ❖ **Criterio iv:** La Ciudad Universitaria de Caracas es un ejemplo excelente de la realización coherente de los ideales urbanos, arquitectónicos, y artísticos del siglo XX. Constituye una interpretación ingeniosa de los conceptos y espacios de tradiciones coloniales y un ejemplo de solución de apertura y ventilación, apropiado para su entorno tropical.

METODOLOGÍA

El Trabajo Especial de Grado fue desarrollado a través del COPRED. El esquema de trabajo elaborado constó de cuatro áreas de acción principales las cuales se describen a continuación:

A) PLANILLA DE REGISTRO

En una primera fase y bajo especificaciones del COPRED, se procedió a elaborar una planilla de registro, instrumento que sirvió para crear la Base de Datos con el fin de cuantificar las Luminarias, así como evaluar el estado de las mismas.

B) REGISTRO DE LAS LUMINARIAS

En esta etapa se hizo necesario crear un Código de Registro el cual fue pintado en cada uno de los postes mediante una plantilla previamente elaborada con el fin de poder efectuar el inventario. Este Registro fue llevado a cabo en las Avenidas, Calles, Estacionamientos y algunas áreas verdes de la Ciudad Universitaria de Caracas.

C) INVENTARIO DE LAS LUMINARIAS

Una vez realizado el Registro, se procedió a realizar el inventario de las Luminarias mediante el llenado de las planillas, en donde se plasmó toda la información de las mismas.

D) EVALUACIÓN DE LAS LUMINARIAS

Para este fin fue incluido en la planilla un campo donde se evaluó el estado de cada una de las partes constitutivas de la Luminaria y luego mediante un estudio estadístico, conocer el número de elementos que pueden ser recuperados en cuanto a una alta, media o baja inversión.

Para tener una evaluación del sistema de alumbrado público se acudió a la Compañía de La Electricidad de Caracas, donde se proporcionó apoyo técnico con el fin de medir la intensidad de luz (Lux) que genera el sistema de alumbrado.

CAPITULO I Luminarias

CRITERIOS PARA LA EVALUACIÓN DE LAS LUMINARIAS

Para cumplir los objetivos de este trabajo, se hizo necesario emprender un inventario visual de las Luminarias de la Ciudad Universitaria de Caracas (C.U.C) para así obtener una idea de la variedad de Luminaria existente.

Después del recorrido, se corroboró que existe más de un tipo de Luminaria, de las cuales no existen especificaciones o planos.

Por tal motivo, fue necesario definir sobre cuáles tipos de Luminarias se llevaría a cabo el Registro, para luego desarrollar con ello los parámetros y criterios de evaluación del grupo de Luminarias seleccionadas.

De esta manera El COPRED decide que las Luminarias a documentar e inventariar serían las propuestas por el Arquitecto Carlos Raúl Villanueva.

Una vez definido el tipo de Luminaria a registrar se vio en la necesidad de tener que introducir algunas definiciones y características que están implícitas o no dentro de este Trabajo Especial de Grado. A continuación se muestran:

A. Luminaria

Son aparatos que controlan la distribución de la luz emitida por una o varias Lámparas. Contienen todos los accesorios necesarios para protegerlas, conectarlas a la red y fijarlas.

✓ Características Generales

- Desde el punto de vista fotométrico debe tener una distribución luminosa adecuada y buen rendimiento luminoso.
- Su construcción debe reunir propiedades mecánicas, funcionar en condiciones apropiadas de temperatura, así como proteger al equipo contra la humedad y ofrecer facilidades en el montaje, desmontaje y limpieza.
- Eléctricamente deben ofrecer facilidades y seguridad para su conexión a la red.
- No deben alterar la estética del medio ambiente en el cual se incluyen.

✓ Clasificación

Las Luminarias se clasifican desde el punto de vista óptico según la simetría de distribución del flujo luminoso. Así tenemos:

- **Luminarias Simétricas:** El flujo se reparte uniformemente en todas las direcciones.
- **Luminarias Asimétricas:** La distribución del flujo no es simétrica.

✓ **Clasificación según el plano horizontal**

Según el porcentaje de flujo luminoso emitido por debajo o por encima de un plano horizontal las Luminarias se clasifican en:

- Directa
- Semi-directa
- General-difuso, Directo-indirecto
- Semi-indirecto
- Indirecto

La forma de la Luminaria, así como sus accesorios varían de acuerdo al fabricante y a la utilidad que se les vaya a dar. En la siguiente figura, se muestran las partes de una Luminaria:

PARTES CONSTITUTIVAS DE UNA LUMINARIA

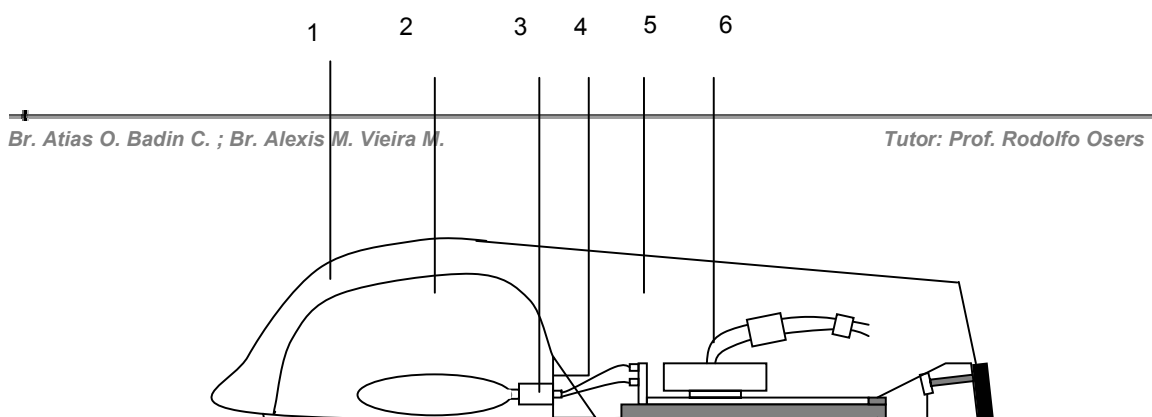

B. Equipos auxiliares de las Luminarias

- **Balastos**

Es un aparato formado básicamente por una bobina de hilo de cobre esmaltado montada sobre un núcleo magnético y algunas veces alojada en una caja metálica.

- **Condensador**

El efecto inductivo de la bobina del balasto hace que se produzca un factor de potencia bajo. Para obtener un correcto funcionamiento de la Lámpara se mejora el factor de potencia conectando un condensador al circuito.

- **Ignitor**

Es un dispositivo que, en asociación o no con el balasto, genera picos de alta tensión que van desde los 2KV y hasta 5KV para provocar el encendido de las Lámparas. Es un elemento muy confiable debido a que el pulso generado es de baja energía.

C. Lámparas

Fuente luminosa construida con el objeto de producir luz.

D. Brisera o Difusor

Parte de la Lámpara cuya función es proteger al bombillo de la intemperie u otro agente externo .

E. Lux

Unidad de iluminación en el sistema Internacional que equivale a la iluminación de una superficie que recibe normal y uniformemente repartido un flujo de un lumen por metro cuadrado. Su símbolo es lx.

F. Luminancia

La Luminancia de una superficie en una dirección determinada es la relación entre la intensidad luminosa en una dirección y la superficie aparente.

$$L = \frac{I}{S \cdot \cos\alpha} \text{ [cd/m}^2\text{]}$$

donde α es el ángulo que forma el rayo luminoso con la superficie.

La Luminancia es lo que produce en el órgano visual la sensación de claridad, pues la luz no se hace visible hasta que es reflejada por los cuerpos. La mayor o menor claridad con que vemos los objetos igualmente iluminados, depende de su Luminancia.

Después de ver las principales características que componen a las Luminarias podemos clasificar que las Luminarias a documentar son del tipo Simétricas y Directas.

Para llevar a cabo el registro de las Luminaria de la Ciudad Universitaria de Caracas se elaboró un modelo de planilla que sirvió como instrumento de evaluación del estado de conservación de las mismas y así como un registro cuantitativo y cualitativo.

El instrumento de evaluación (la planilla) fue diseñado con el fin de recolectar una serie de valores. Estos valores fueron necesarios agruparlos en cuatro categorías:

1. Estado de conservación

- **Buena:** Óptimo estado de conservación y funcionamiento.
- **Regular:** Pueden ser recuperadas efectuándoles mantenimiento o reparación, según sea el caso.
- **Mala:** No pueden ser reparados o recuperados. Daños irreversibles.
- **Inexistente:** Esto refleja la ausencia de cualquier elemento de la Luminaria.

2. Causas del deterioro

- **Química:** Esta define la existencia de algún daño de origen químico presente en la Luminaria.
- **Mecánica:** Define algún daño causado por efectos mecánicos en la Luminaria.
- **Otros:** Define cualquier otro tipo de daño que presenta la Luminaria.

3. Significado de códigos

Existen en la planilla algunas generalidades, como el Código de Registro, Ubicación, Distancia, Referencia, Observaciones, Elementos, Inventariado por, Revisado por, Fecha, Número de ficha y detallado de la Luminaria, donde cada uno de ellos tienen un significado específico que se explicarán a continuación:

- **Código de registro:** Es la nomenclatura asignada a las Luminarias, cuyo significado es: Universidad Central de Venezuela (U.C.V.). Consejo de Preservación y Desarrollo (COPRED). Ciudad Universitaria de Caracas (C.U.C.). Instalaciones Eléctricas (IE). Iluminación (IL). Vialidad (VI). Simple o Doble (S ó D). Número del poste y año. El número del poste solo se utilizó en el inventario hecho en las Avenidas 21 de Noviembre y Andrés Bello ya que se comenzó con la idea de un contador. Luego fue decidido por el COPRED utilizar las zonificaciones llamadas Unidades Funcionales y Ambientales para utilizar una Codificación existente.

Es partir de este momento que se comienza a ser uso de éste, siendo 10.2.n; 10.3.n; 10.4.n. El número 10 significa la unidad adscrita a las Luminarias, el número 2 se refiere a Luminarias viales, el número 3 a Luminarias en estacionamientos, el número 4 a Luminarias ubicadas en áreas verdes, las cuales son resultado de una reubicación producida en la C.U.C ya que en algunos casos, estas Luminarias fueron parte de alumbrados viales o estacionamientos que en la actualidad no lo son. El valor n, es utilizado como contador de las Luminarias en cada uno de los Códigos.

- **Ubicación:** Es el nombre de la Avenida, Calle, Estacionamiento o Área Verde sobre la cual se encuentran las Luminarias.
- **Distancia:** Es aquella medida de un punto de referencia hasta la Luminaria.
- **Referencia:** Es aquel punto a partir del cual se mide la distancia a la que se encuentra ubicado una Luminaria determinada.

- **Elementos:** Son cada una de las partes de la Luminaria, que en este caso serian:

- A). Base.
- B). Boca de Visita.
- C). Poste.
- D). Pieza unión Brazo-Poste.
- E). Brazo.
- F). Pieza de Remate Terminal.
- G). Pieza unión Tirante-Brazo.
- H). Tirante.
- I). Lámpara.
- J). Bombillo.

- **Modificación:** Esto define si la Luminaria es del tipo original o modificada.
- **Observaciones:** Son las referencias escritas de las condiciones actuales de la Luminaria.
- **Inventariado por:** Muestra el nombre de quien realizó el inventario.
- **Revisado por:** Muestra el nombre de quien supervisó el trabajo realizado.
- **Fecha:** Día, mes y año en que se hizo el levantamiento.
- **Número de ficha:** Es aquel número designado para mantener el orden en el Registro.
- **Detallado del poste:** Es una descripción gráfica del estado químico o mecánico de la Luminaria.

4. Clasificación de Bocas de Visitas y Lámparas:

- **Boca de Visitas Originales:** Aquella colocada por el fabricante de la Luminaria. Incluye la chapa del representante o la compañía que lo fabricó en su momento.

- **Boca de Visitas No originales:** Son aquellas donde se nota que fueron colocadas posteriormente debido a que la calidad de su fabricación es inferior y distinta a la original.
- **Lámparas Originales:** Son aquellas colocadas por el fabricante de la Luminaria incluyendo su Tirante.
- **Lámparas Modificadas:** Son aquellas en las cuales y por alguna razón le agregaron una Lámpara adicional a la que existía originalmente.

DETALLADO DE LA LUMINARIA

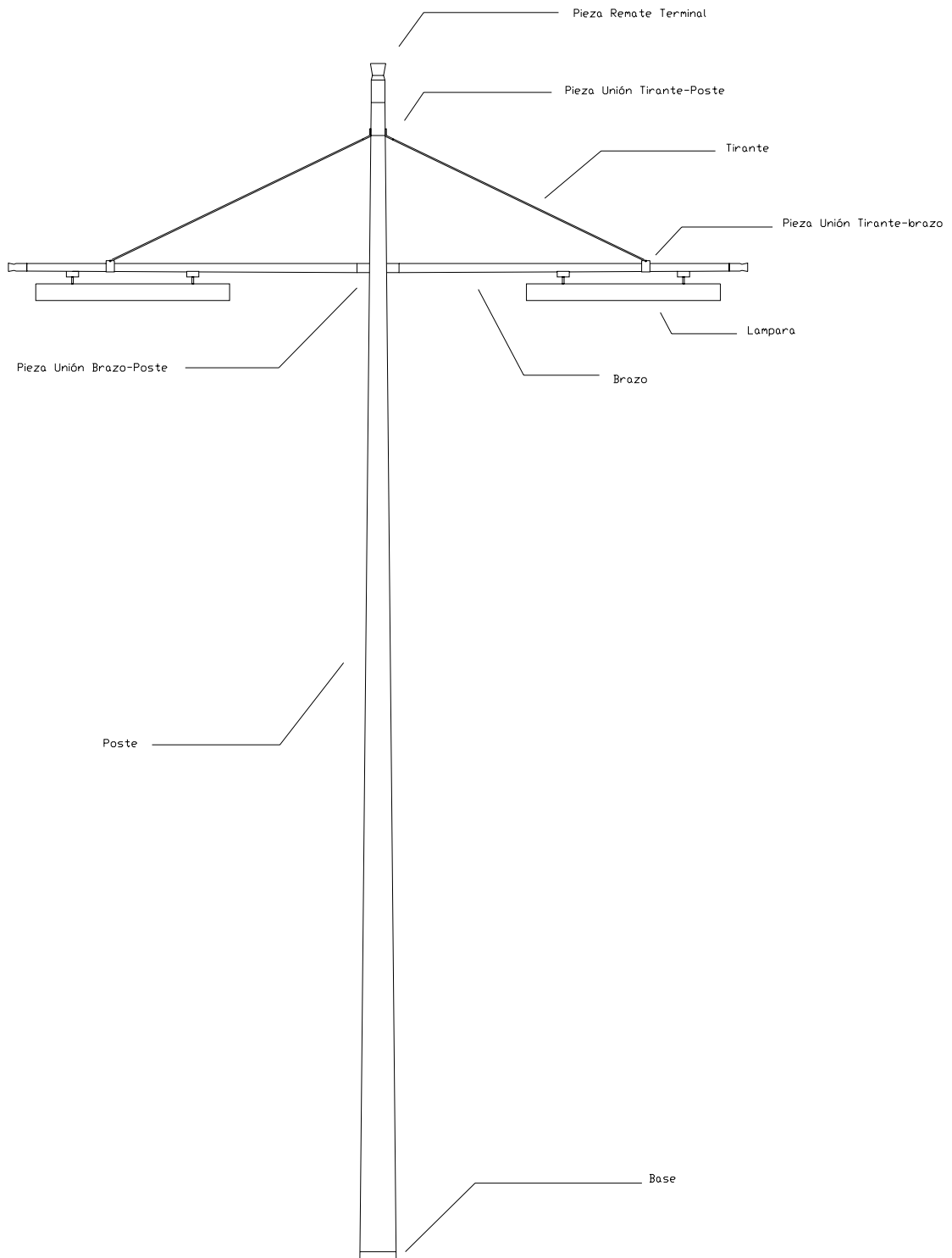

FOTOGRAFIA: LUIS BRITO



Esta Luminaria es Original Doble y está ubicada en el Estacionamiento de la Biblioteca Central.



FOTOGRAFIA: LUIS BRITO



Esta Luminaria es del tipo simple modificada y está ubicada en la Calle sin nombre (Calle Las Banderas).

FOTOGRAFIA: LUIS BRITO



Esta Luminaria es del tipo modificada, conservando su Lámpara original. Está ubicada en la Avenida Carlos Raúl Villanueva.



FOTOGRAFIA: LUIS BRITO



Esta Luminarias son originales dobles y están ubicadas en la Avenida Hospital.



FOTOGRAFIA: LUIS BRITO



Esta Luminaria es original simple. Muestra un estado de deterioro cuyas causas son químicas y mecánicas debido a la mancha de óxido y al golpe que presenta. Esta Luminaria está ubicada en el Estacionamiento de Inmunología.

FOTOGRAFIA: LUIS BRITO



Esta Luminaria es original simple y está ubicada en la Calle Minerva.

FOTOGRAFIA: LUIS BRITO



Esta Luminaria es del tipo modificada simple y está ubicada en el Estacionamiento del Hospital Clínico para médicos y empleados.

FOTOGRAFIA: LUIS BRITO



Esta Luminaria es del tipo original simple. Muestra un estado de deterioro por causa química y la Briseria muestra una fractura cuya causa de deterioro fue denominada como otra.

FOTOGRAFIA: LUIS BRITO



Esta Luminaria es original simple y está ubicada en la Avenida Carlos Raúl Villanueva, Frente al Edificio de la Escuela de Eléctrica de la Facultad de Ingeniería.

FOTOGRAFIA: LUIS BRITO



Esta fotografía muestra las Luminarias nuevas, colocadas por la C. A. Electricidad de Caracas en un proyecto discutido por el Consejo de Preservación y Desarrollo de la Universidad Central de Venezuela. La ubicación de estas se encuentran en la Avenida 21 de Noviembre.

FOTOGRAFIA: LUIS BRITO



**Estas Luminarias muestran la intensidad de luz proporcionadas por ellas.
Están ubicadas en la Avenida Instituto.**

FOTOGRAFIA: LUIS BRITO



Esta Luminaria es original simple y el poste muestra manchas de óxido en la parte superior, la cual fue considerada una causa química.

FOTOGRAFIA: LUIS BRITO



Esta Luminaria es del tipo modificada simple y está ubicada en la Avenida Carlos Raúl Villanueva.

FOTOGRAFIA: LUIS BRITO



Esta Luminaria es original simple y muestra la intensidad de luz que emite.

FOTOGRAFIA: LUIS BRITO



**Esta Luminaria es original doble y muestra la intensidad de luz que emite.
Está ubicada en la Avenida Hospital.**

FOTOGRAFIA: LUIS BRITO



**Estas Luminarias muestran la intensidad de luz que emiten.
Están ubicadas en la Avenida Hospital.**

FOTOGRAFIA: LUIS BRITO



Esta Luminaria es original doble y muestra la ausencia de la Boca de Visita en el Poste.

FOTOGRAFIA: LUIS BRITO



Esta Luminaria es original doble y muestra la ausencia de la Boca de Visita en el Poste.

FOTOGRAFIA: LUIS BRITO



Esta Luminaria es original simple y el poste presenta manchas de óxido las cuales se consideran un deterioro por causa química.

FOTOGRAFIA: LUIS BRITO



Esta Luminaria es del tipo modificada doble.





FICHA DE REGISTRO PARA INSTALACIONES ELÉCTRICAS - LUMINARIAS

Ficha Nro: 1

Código de Registro: U.C.V. COPRED. C.U.C. IE.IL.VI.S.001-2001

Ubicación: Avenida 21 de Noviembre.

Distancia: 6 mts.

Referencia: Arco de Plaza Venezuela.

ESTADO DE CONSERVACIÓN					CAUSA		
Elemento	B	R	M	I	Q	M	O
A Base	X						
B boca de visita	X						
C Poste			X				X
D Pza. Unión Brazo Poste	X						
E Brazo	X						
F Pza. Unión Tirante Poste	X						
G Pza. de Remate Terminal				X			
H Pza. Unión Tirante Brazo		X			X		
I Tirante	X						
J Lámpara	X						
K Bombillo							
MODIFICACIÓN	SI. X	NO.					

Observaciones: Esta luminaria posee una lámpara original y adicionalmente le colocaron una lámpara modificada, eliminando la pieza del remate terminal.

El poste presenta quemadura y la unión tirante-brazo está oxidada. No se pudo observar en que condiciones estaba el bombillo, ya que no estaba encendido.

La boca de visita de este poste no es original.

Inventariado por: Alexis Vieira.

Revisado por: Atias Badin.

Fecha: 27/08/2001

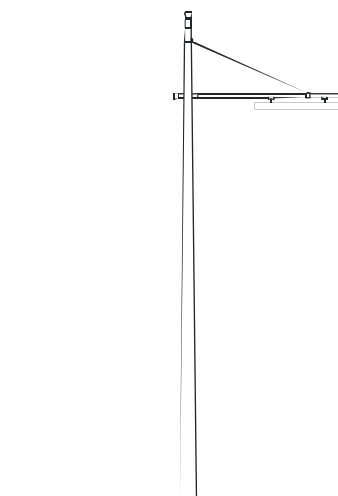

Alzado



Vista Aérea

LEYENDA

-  GOLPE
-  OXIDO



FICHA DE REGISTRO PARA INSTALACIONES ELÉCTRICAS - LUMINARIAS

Ficha Nro: 2

Código de Registro: U.C.V. COPRED. C.U.C. IE.IL.VI.S.002-2001

Ubicación: Avenida 21 de Noviembre.

Distancia: 6 mts.

Referencia: Arco de Plaza Venezuela.

ESTADO DE CONSERVACIÓN					CAUSA		
Elemento	B	R	M	I	Q	M	O
A Base	X						
B boca de visita			X			X	
C Poste		X				X	
D Pza. Unión Brazo Poste	X						
E Brazo				X			
F Pza. Unión Tirante Poste				X			
G Pza. de Remate Terminal				X			
H Pza. Unión Tirante Brazo				X			
I Tirante				X			
J Lámpara	X						
K Bombillo	X						
MODIFICACIÓN	SI. X	NO.					

Observaciones: Esta luminaria posee una sola lámpara original con todos los elementos que la sostiene. Adicionalmente le colocaron una lámpara modificada con lo cual eliminaron la pieza de remate terminal.

El poste posee un golpe cerca de la boca de visita, siendo ésta afectada, el cual se presume que es causa de un golpe con un vehículo.

No se pudo observar en qué condiciones del bombillo ya que no estaba encendido.

La boca de visita de este poste no es original.

Inventariado por: Alexis Vieira.

Revisado por: Atias Badin.

Fecha: 27/08/2001

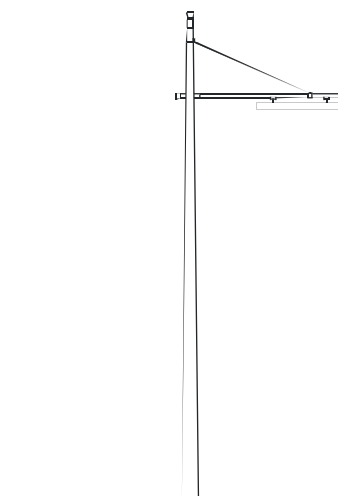

Alzado



Vista Aérea

LEYENDA

-  GOLPE
-  OXIDO



FICHA DE REGISTRO PARA INSTALACIONES ELÉCTRICAS - LUMINARIAS

Ficha Nro:

3

Código de Registro: U.C.V. COPRED. C.U.C. IE.II.VI.D.003-2001

Ubicación: Avenida 21 de Noviembre.

Distancia: 37,65 mts

Referencia: Arco de Plaza Venezuela.

ESTADO DE CONSERVACIÓN					CAUSA		
Elemento	B	R	M	I	Q	M	O
A Base	X						
B boca de visita	X						
C Poste		X			X		
D Pza. Unión Brazo Poste	X						
E Brazo	X						
F Pza. Unión Tirante Poste	X						
G Pza. de Remate Terminal	X						
H Pza. Unión Tirante Brazo	X						
I Tirante	X						
J Lámpara			X				X
K Bombillo							
MODIFICACIÓN	SI.	NO.	X				

Observaciones: Hay una lámpara con la brisera rota y la otra deteriorada.
 No se pudo observar en qué condiciones estaba el bombillo, ya que no estaba encendido.
 El poste presenta ciertos rasgos de manchas de óxido.
 La boca de visita del poste no es original.

Inventariado por: Alexis Vieira.

Revisado por: Atias Badin.

Fecha: 27/08/2001

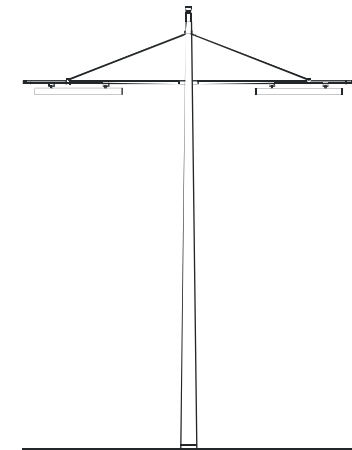

Alzado



Vista Aérea

LEYENDA





FICHA DE REGISTRO PARA INSTALACIONES ELÉCTRICAS - LUMINARIAS

Ficha Nro:

4

Código de Registro: U.C.V. COPRED. C.U.C. IE.II.VI.D.004-2001

Ubicación: Avenida 21 de Noviembre.

Distancia: 73,64 mts.

Referencia: Arco de Plaza Venezuela.

ESTADO DE CONSERVACIÓN					CAUSA		
Elemento	B	R	M	I	Q	M	O
A Base	X						
B boca de visita	X						
C Poste		X			X		
D Pza. Unión Brazo Poste	X						
E Brazo		X			X		
F Pza. Unión Tirante Poste	X						
G Pza. de Remate Terminal	X						
H Pza. Unión Tirante Brazo	X						
I Tirante	X						
J Lámpara		X				X	
K Bombillo	X						
MODIFICACIÓN	SI.	NO.					

Observaciones: Esta luminaria posee la brisera rota de una de sus lámparas. El poste tiene muchas manchas de óxidos a lo largo del mismo, así como en sus brazos.
 La Boca de visita de este poste es original y posee el emblema del fabricante.

Inventariado por: Alexis Vieira.

Revisado por: Atias Badin.

Fecha: 27/08/2001

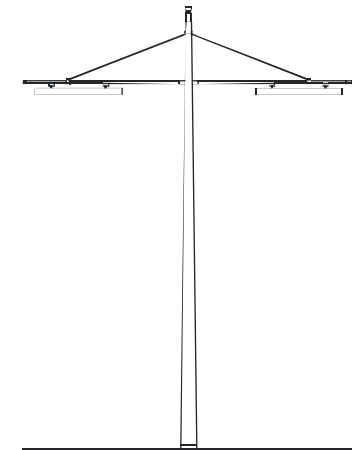

Alzado



Vista Aérea

LEYENDA

- GOLPE
- OXIDO



FICHA DE REGISTRO PARA INSTALACIONES ELÉCTRICAS - LUMINARIAS

Ficha Nro:

5

Código de Registro: U.C.V. COPRED. C.U.C. IE.IL.VI.D.005-2001

Ubicación: Avenida 21 de Noviembre.

Distancia: 106,80 mts.

Referencia: Arco de Plaza Venezuela.

ESTADO DE CONSERVACIÓN					CAUSA		
Elemento	B	R	M	I	Q	M	O
A Base	X						
B boca de visita				X			
C Poste		X			X		
D Pza. Unión Brazo Poste	X						
E Brazo	X						
F Pza. Unión Tirante Poste	X						
G Pza. de Remate Terminal	X						
H Pza. Unión Tirante Brazo		X			X		
I Tirante		X			X		
J Lámpara		X					X
K Bombillo	X						
MODIFICACIÓN	SI.	NO.					

Observaciones: La luminaria presenta manchas de óxido en el poste, brazos y tirantes. Una de las lámparas tiene la brisera rota.

Inventariado por: Atias Badin.

Revisado por: Alexis Vieira.

Fecha: 27/08/2001

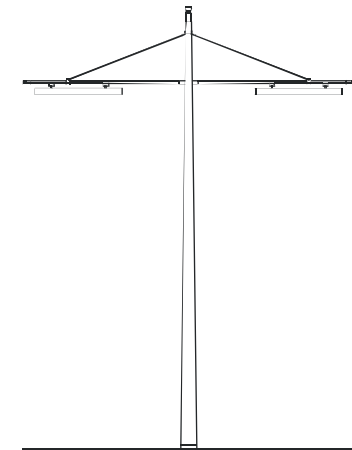

Alzado



Vista Aérea

LEYENDA

-  GOLPE
-  OXIDO



FICHA DE REGISTRO PARA INSTALACIONES ELÉCTRICAS - LUMINARIAS

Ficha Nro:

6

Código de Registro: U.C.V. COPRED. C.U.C. IE.II.VI.D.006-2001

Ubicación: Avenida 21 de Noviembre.

Distancia: 162,65 mts.

Referencia: Arco de Plaza Venezuela.

ESTADO DE CONSERVACIÓN					CAUSA		
Elemento	B	R	M	I	Q	M	O
A Base	X						
B boca de visita			X			X	
C Poste		X			X		X
D Pza. Unión Brazo Poste	X						
E Brazo	X						
F Pza. Unión Tirante Poste	X						
G Pza. de Remate Terminal	X						
H Pza. Unión Tirante Brazo	X						
I Tirante	X						
J Lámpara	X						
K Bombillo	X						
MODIFICACIÓN	SI.	NO.					

Observaciones: El poste presenta una leve mancha de óxido. El mismo presenta una abertura hecha en su base.

Inventariado por: Atias Badin.

Revisado por: Alexis Vieira.

Fecha: 27/08//2001

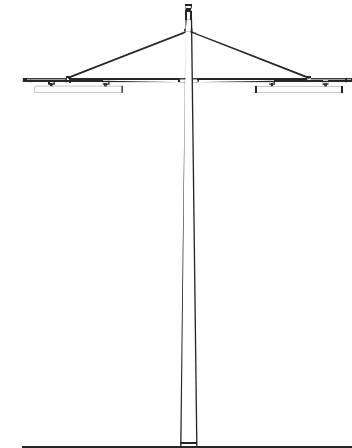

Alzado



Vista Aérea

LEYENDA





FICHA DE REGISTRO PARA INSTALACIONES ELÉCTRICAS - LUMINARIAS

Ficha Nro:

7

Código de Registro: U.C.V. COPRED. C.U.C. IE.II.VI.D.007-2001

Ubicación: Avenida 21 de Noviembre.

Distancia: 203,90 mts.

Referencia: Arco de Plaza Venezuela.

ESTADO DE CONSERVACIÓN					CAUSA		
Elemento	B	R	M	I	Q	M	O
A Base	X			X			
B boca de visita							
C Poste		X			X	X	
D Pza. Unión Brazo Poste	X						
E Brazo	X						
F Pza. Unión Tirante Poste	X						
G Pza. de Remate Terminal	X						
H Pza. Unión Tirante Brazo	X						
I Tirante	X						
J Lámpara	X						
K Bombillo	X						
MODIFICACIÓN	SI.	NO.					

Observaciones: El poste posee un golpe en su parte inferior. Posible causa del golpe con un vehículo. Adicionalmente, el mismo presenta manchas de óxido, al igual que unos de los brazos de la luminaria.

Inventariado por: Atias Badin.

Revisado por: Alexis Vieira.

Fecha: 27/08/2001

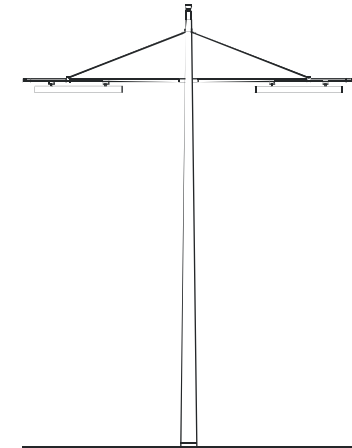

Alzado



Vista Aérea

LEYENDA





FICHA DE REGISTRO PARA INSTALACIONES ELÉCTRICAS - LUMINARIAS

Ficha Nro: 8

Código de Registro: U.C.V. COPRED. C.U.C. IE.IL.VI.D.008-2001
Ubicación: Avenida 21 de Noviembre.
Distancia: 235,15 mts.
Referencia: Arco de Plaza Venezuela.

ESTADO DE CONSERVACIÓN					CAUSA		
Elemento	B	R	M	I	Q	M	O
A Base	X						
B boca de visita	X						
C Poste		X			X		
D Pza. Unión Brazo Poste	X						
E Brazo		X			X		
F Pza. Unión Tirante Poste	X						
G Pza. de Remate Terminal	X						
H Pza. Unión Tirante Brazo	X						
I Tirante	X						
J Lámpara	X						
K Bombillo	X						
MODIFICACIÓN	SI.	NO.					

Observaciones: El poste presenta manchas de óxido a lo largo de su estructura. También los brazos la luminaria presenta óxidos.
 La boca de visita de este poste no es original.

Inventariado por: Atias Badin.

Revisado por: Alexis Vieira.

Fecha: 27/08/2001

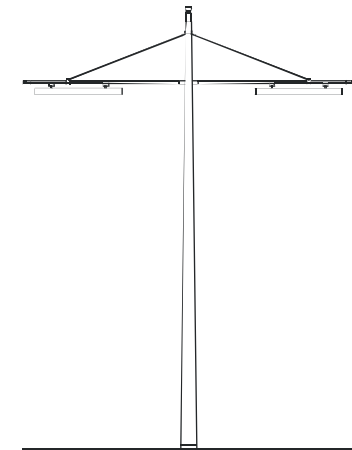

Alzado



Vista Aérea

LEYENDA

-  GOLPE
-  OXIDO



FICHA DE REGISTRO PARA INSTALACIONES ELÉCTRICAS - LUMINARIAS

Ficha Nro: 9

Código de Registro: U.C.V. COPRED. C.U.C. IE.II.VI.S.009-2001
Ubicación: Avenida 21 de Noviembre.
Distancia: 403,65 mts.
Referencia: Arco de Plaza Venezuela.

ESTADO DE CONSERVACIÓN					CAUSA		
Elemento	B	R	M	I	Q	M	O
A Base	X						
B boca de visita		X				X	
C Poste		X				X	
D Pza. Unión Brazo Poste	X						
E Brazo	X						
F Pza. Unión Tirante Poste		X			X		
G Pza. de Remate Terminal				X			
H Pza. Unión Tirante Brazo	X						
I Tirante	X						
J Lámpara	X						
K Bombillo							
MODIFICACIÓN	SI. X	NO.					

Observaciones: La luminaria fue modificada. Posee su lámpara original y le colocaron una lámpara adicional siendo ésta del tipo modificada, eliminando la pieza del remate terminal.
 El poste presenta un golpe en su parte inferior, lo cual pudiera ser causa de un choque producido por un automóvil.
 El brazo de la lámpara modificada presenta manchas de óxido.
 No se pudo observar en qué condiciones estaba el bombillo ya que no estaba encendido.
 La boca de visita de este poste no es original.

Inventariado por: Atias Badin.

Revisado por: Alexis Vieira.

Fecha: 28/08/2001

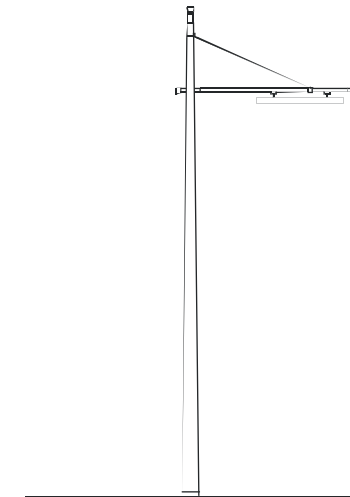

Alzado



Vista Aérea

LEYENDA

- GOLPE
- OXIDO



FICHA DE REGISTRO PARA INSTALACIONES ELÉCTRICAS - LUMINARIAS

Ficha Nro: 10

Código de Registro: U.C.V. COPRED. C.U.C. IE.II.VI.S.010-2001
Ubicación: Avenida 21 de Noviembre.
Distancia: 432,75 mts.
Referencia: Arco de Plaza Venezuela.

ESTADO DE CONSERVACIÓN					CAUSA		
Elemento	B	R	M	I	Q	M	O
A Base	X						
B boca de visita			X			X	
C Poste	X						
D Pza. Unión Brazo Poste	X						
E Brazo	X						
F Pza. Unión Tirante Poste	X						
G Pza. de Remate Terminal				X			
H Pza. Unión Tirante Brazo	X						
I Tirante	X						
J Lámpara	X						
K Bombillo							
MODIFICACIÓN	SI. X	NO.					

Observaciones: Esta luminaria posee una lámpara original con todos los elementos que la sostienen, siendos descritos estos en las casillas E, F, H, I y J. Adicionalmente le agregaron una lámpara modificada eliminando la pieza de remate terminal.
 La boca de visita está doblada a causa de un golpe fuerte.
 No se pudo observar en qué condiciones estaba el bombillo, ya que no estaba encendido.

Inventariado por: Alexis Vieira.
Revisado por: Atias Badin.
Fecha: 28/08/2001

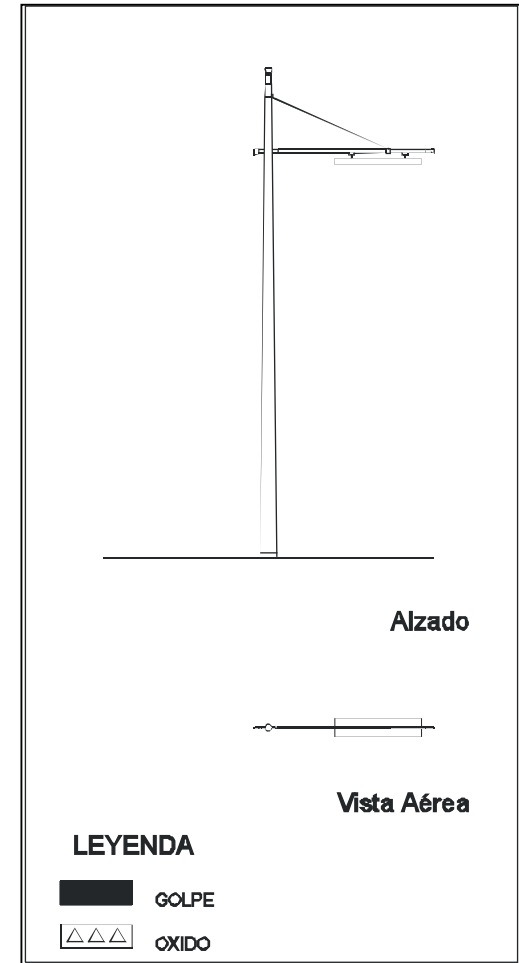



FICHA DE REGISTRO PARA INSTALACIONES ELÉCTRICAS - LUMINARIAS

Ficha Nro: 11

Código de Registro: U.C.V. COPRED. C.U.C. IE.II.VI.S.011-2001
Ubicación: Avenida 21 de Noviembre.
Distancia: 489,25 mts.
Referencia: Arco de Plaza Venezuela.

ESTADO DE CONSERVACIÓN					CAUSA		
Elemento	B	R	M	I	Q	M	O
A Base	X						
B boca de visita	X						
C Poste		X				X	
D Pza. Unión Brazo Poste	X						
E Brazo	X						
F Pza. Unión Tirante Poste	X						
G Pza. de Remate Terminal	X						
H Pza. Unión Tirante Brazo	X						
I Tirante	X						
J Lámpara	X						
K Bombillo							
MODIFICACIÓN	SI.	NO.	X				

Observaciones: El poste presenta un leve golpe en su parte inferior.
 El tirante presenta manchas de óxido en toda su longitud.
 No se pudo observar en qué condiciones estaba el bombillo, ya que no estaba encendido.
 La boca de visita del poste es original.

Inventariado por: Alexis Vieira.
Revisado por: Atias Badin.
Fecha: 28/08/2001

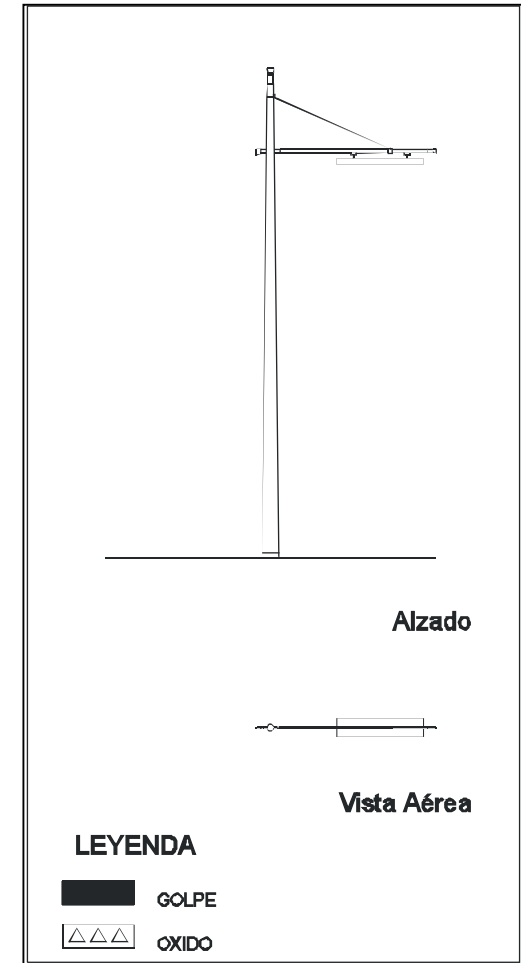



FICHA DE REGISTRO PARA INSTALACIONES ELÉCTRICAS - LUMINARIAS

Ficha Nro: 12

Código de Registro: U.C.V. COPRED. C.U.C. IE.II.VI.S.012-2001

Ubicación: Avenida 21 de Noviembre.

Distancia: 519,05 mts.

Referencia: Arco de Plaza Venezuela.

ESTADO DE CONSERVACIÓN					CAUSA		
Elemento	B	R	M	I	Q	M	O
A Base	X						
B boca de visita	X						
C Poste	X						
D Pza. Unión Brazo Poste	X						
E Brazo	X						
F Pza. Unión Tirante Poste	X						
G Pza. de Remate Terminal	X						
H Pza. Unión Tirante Brazo	X						
I Tirante	X						
J Lámpara	X						
K Bombillo							
MODIFICACIÓN	SI.	NO. X					

Observaciones: Esta luminaria esta en buen estado general.
 No se pudo observar en qué condiciones estaba el bombillo, ya que no estaba encendido.
 La boca de visita del poste no es original.

Inventariado por: Atias Badin.

Revisado por: Alexis Vieira.

Fecha: 28/08/2001

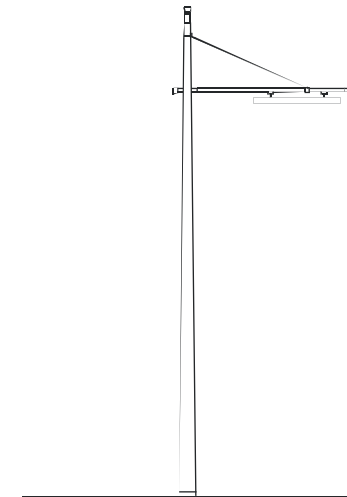

Alzado



Vista Aérea

LEYENDA

- GOLPE
- OXIDO



FICHA DE REGISTRO PARA INSTALACIONES ELÉCTRICAS - LUMINARIAS

Ficha Nro: 13

Código de Registro: U.C.V. COPRED. C.U.C. IE.II.VI.S.0013-2001								
Ubicación: Avenida 21 de Noviembre.								
Distancia: 485,65 mts.								
Referencia: Arco de Plaza Venezuela.								
ESTADO DE CONSERVACIÓN					CAUSA			
Elemento	B	R	M	I	Q	M	O	
A Base	X							
B boca de visita				X				
C Poste		X			X			
D Pza. Unión Brazo Poste	X							
E Brazo	X							
F Pza. Unión Tirante Poste	X							
G Pza. de Remate Terminal				X				
H Pza. Unión Tirante Brazo	X							
I Tirante		X			X			
J Lámpara	X							
K Bombillo								
MODIFICACIÓN	SI. X	NO.						

Observaciones: Esta luminaria fue modificada conservando su lámpara original. Esta modificación consistió en que le agregaron una lámpara eliminando la pieza del remate terminal. Adicionalmente a esta luminaria le colocaron un faro direccional en la parte superior sujeto con una abrazadera.
 El poste presenta manchas de óxido, al igual que el tirante.
 No se pudo observar en qué condiciones estaba el bombillo, ya que no estaba encendido.

Inventariado por: Alexis Vieira.

Revisado por: Atias Badin.

Fecha: 28/08/2001

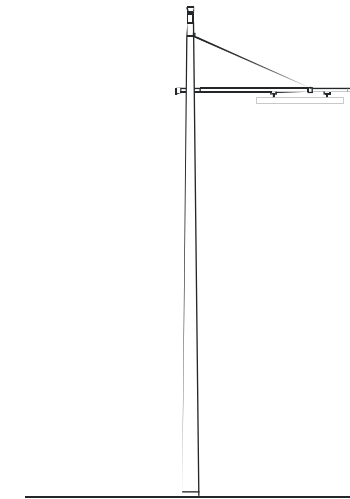

Alzado



Vista Aérea

LEYENDA

- GOLPE
- OXIDO



FICHA DE REGISTRO PARA INSTALACIONES ELÉCTRICAS - LUMINARIAS

Ficha Nro: 14

Código de Registro: U.C.V. COPRED. C.U.C. IE.II.VI.S.014-2001
Ubicación: Avenida 21 de noviembre.
Distancia: 512,25 mts.
Referencia: Arco de Plaza Venezuela.

ESTADO DE CONSERVACIÓN					CAUSA		
Elemento	B	R	M	I	Q	M	O
A Base	X						
B boca de visita	X						
C Poste	X						
D Pza. Unión Brazo Poste	X						
E Brazo	X						
F Pza. Unión Tirante Poste	X						
G Pza. de Remate Terminal	X						
H Pza. Unión Tirante Brazo	X						
I Tirante	X						
J Lámpara	X						
K Bombillo							
MODIFICACIÓN	SI.	NO.	X				

Observaciones: La luminaria está en muy buenas condiciones generales.
 No se pudo observar en qué condiciones estaba el bombillo ya que no estaba encendido.
 La boca de visita del poste no es original.

Inventariado por: Alexis Vieira.

Revisado por: Atias Badin.

Fecha: 28/08/2001

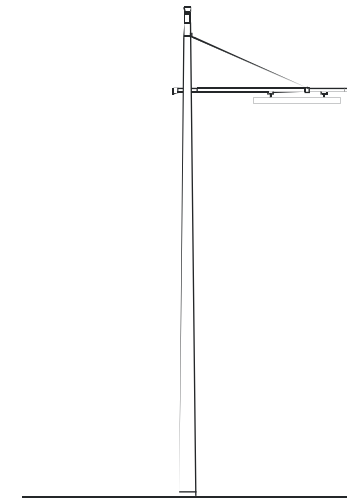

Alzado



Vista Aérea

LEYENDA

- GOLPE
- OXIDO



FICHA DE REGISTRO PARA INSTALACIONES ELÉCTRICAS - LUMINARIAS

Ficha Nro: 15

Código de Registro: U.C.V. COPRED. C.U.C. IE.II.VI.S.015-2001								
Ubicación: Avenida 21 de noviembre.								
Distancia: 576 mts.								
Referencia: Arco de Plaza Venezuela.								
ESTADO DE CONSERVACIÓN					CAUSA			
Elemento	B	R	M	I	Q	M	O	
A Base	X							
B boca de visita				X				
C Poste		X			X	X		
D Pza. Unión Brazo Poste	X							
E Brazo		X			X	X		
F Pza. Unión Tirante Poste	X							
G Pza. de Remate Terminal	X							
H Pza. Unión Tirante Brazo	X							
I Tirante		X			X			
J Lámpara	X							
K Bombillo								
MODIFICACIÓN		SI.	NO. X					

Observaciones: El poste presenta un golpe al nivel de la boca de visita, además de manchas de óxido en su parte superior. El brazo y tirante también presentan manchas de óxido. No se pudo observar en qué condiciones estaba el bombillo, ya que no estaba encendido.

Inventariado por: Alexis Vieira.

Revisado por: Atias Badin.

Fecha: 28/08//2001

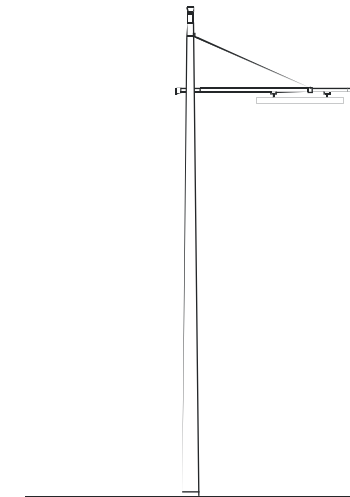

Alzado



Vista Aérea

LEYENDA

- GOLPE
- OXIDO



FICHA DE REGISTRO PARA INSTALACIONES ELÉCTRICAS - LUMINARIAS

Ficha Nro: 16

Código de Registro: U.C.V. COPRED. C.U.C. IE.II.VI.S.016-2001
Ubicación: Avenida 21 de Noviembre.
Distancia: 607,40 mts.
Referencia: Arco de Plaza Venezuela.

ESTADO DE CONSERVACIÓN					CAUSA		
Elemento	B	R	M	I	Q	M	O
A Base	X						
B boca de visita	X						
C Poste		X				X	
D Pza. Unión Brazo Poste	X						
E Brazo	X						
F Pza. Unión Tirante Poste	X						
G Pza. de Remate Terminal	X						
H Pza. Unión Tirante Brazo	X						
I Tirante		X			X		
J Lámpara			X				X
K Bombillo							
MODIFICACIÓN	SI.	NO.	X				

Observaciones: El poste presenta varios golpes en su parte inferior. En cuanto al tirante se observa manchas de óxido.
 La lámpara posee la brisera rota.
 No se pudo observar las condiciones del bombillo, ya que no estaba encendido.
 La boca de visita del poste no es original.

Inventariado por: Alexis Vieira.
Revisado por: Atias Badin.
Fecha: 28/08/2001

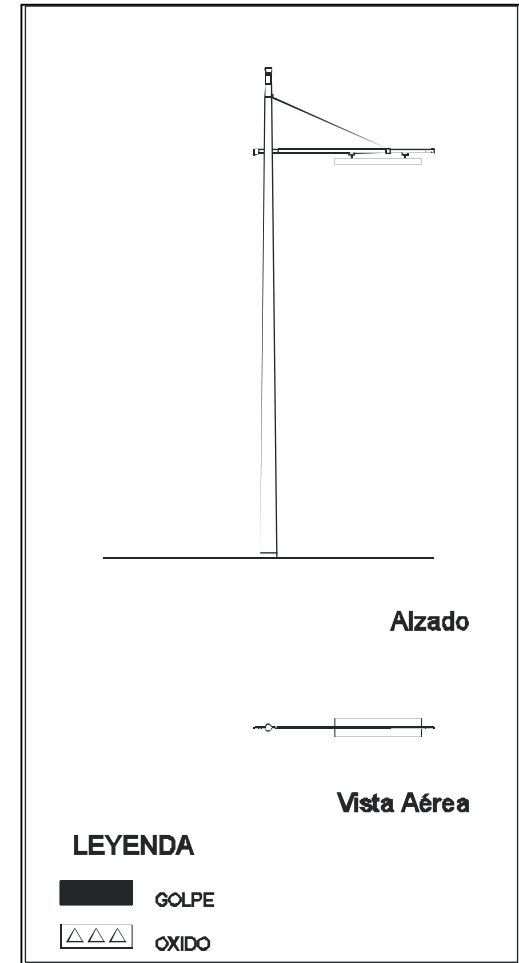



FICHA DE REGISTRO PARA INSTALACIONES ELÉCTRICAS - LUMINARIAS

Ficha Nro: 17

Código de Registro: U.C.V. COPRED. C.U.C. IE.II.VI.S.017-2001								
Ubicación: Avenida 21 de Noviembre.								
Distancia: 606,60 mts.								
Referencia: Arco de Plaza Venezuela.								
ESTADO DE CONSERVACIÓN					CAUSA			
Elemento	B	R	M	I	Q	M	O	
A Base	X							
B boca de visita				X				
C Poste			X			X		
D Pza. Unión Brazo Poste	X							
E Brazo	X							
F Pza. Unión Tirante Poste	X							
G Pza. de Remate Terminal	X							
H Pza. Unión Tirante Brazo	X							
I Tirante	X							
J Lámpara		X					X	
K Bombillo								
MODIFICACIÓN	SI.	NO.						

Observaciones: El poste presenta fuertes golpes en su parte inferior y al nivel de la boca de visita. La causa aparente de esto, son los golpes de los vehículos. Esta luminaria fue pintada de color gris. La lámpara tiene la brisera rota. No se pudo observar en qué condiciones estaba el bombillo, ya que no estaba encendido.

Inventariado por: Alexis Vieira.

Revisado por: Atias Badin.

Fecha: 28/08/2001

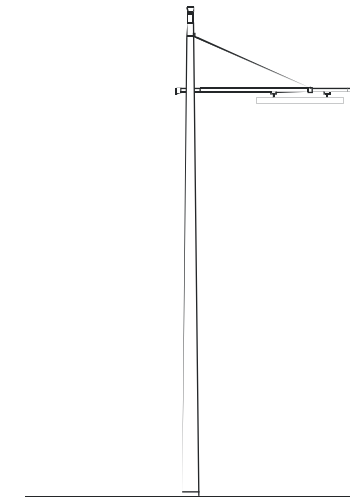

Alzado



Vista Aérea

LEYENDA

- GOLPE
- OXIDO



FICHA DE REGISTRO PARA INSTALACIONES ELÉCTRICAS - LUMINARIAS

Ficha Nro: 18

Código de Registro: U.C.V. COPRED. C.U.C. IE.II.VI.S.018-2001
Ubicación: Avenida 21 de Noviembre.
Distancia: 634,20 mts.
Referencia: Arco de Plaza Venezuela.

ESTADO DE CONSERVACIÓN					CAUSA		
Elemento	B	R	M	I	Q	M	O
A Base	X						
B boca de visita	X						
C Poste	X				X		
D Pza. Unión Brazo Poste	X				X		
E Brazo	X						
F Pza. Unión Tirante Poste	X						
G Pza. de Remate Terminal	X						
H Pza. Unión Tirante Brazo	X						
I Tirante	X						
J Lámpara	X						
K Bombillo							
MODIFICACIÓN	SI.	NO. X					

Observaciones: El poste al igual que el brazo, presentan una muy leve capa de óxido, por lo cual dentro del estado de conservación, estos dos elementos se consideran en buen estado y sólo en ausencia de mantenimiento.
 Este poste posee dos bocas de visita, de las cuales, una de ellas está en la base del poste.
 No se pudo observar en qué condiciones estaba el bombillo, ya que no estaba encendido.
 La boca de visita del poste no es original.

Inventariado por: Alexis Vieira.

Revisado por: Atias Badin.

Fecha: 28/08/2001

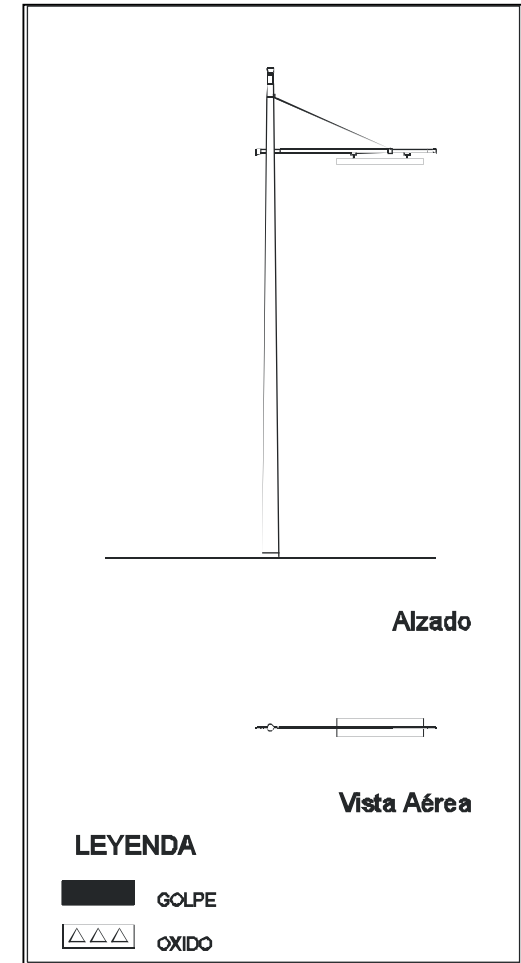



FICHA DE REGISTRO PARA INSTALACIONES ELÉCTRICAS - LUMINARIAS

Ficha Nro: 19

Código de Registro: U.C.V. COPRED. C.U.C. IE.II.VI.S.019-2001
Ubicación: Avenida 21 de Noviembre.
Distancia: 634,20 mts.
Referencia: Arco de Plaza Venezuela.

ESTADO DE CONSERVACIÓN					CAUSA		
Elemento	B	R	M	I	Q	M	O
A Base	X						
B boca de visita				X			
C Poste		X				X	
D Pza. Unión Brazo Poste	X						
E Brazo	X						
F Pza. Unión Tirante Poste	X						
G Pza. de Remate Terminal	X						
H Pza. Unión Tirante Brazo	X						
I Tirante	X						
J Lámpara			X				X
K Bombillo							
MODIFICACIÓN	SI. X	NO.					

Observaciones: El poste presenta golpes en su parte inferior, por posibles choques de vehículos.
 La luminaria fue pintada de color gris.
 La lámpara posee la brisera en en avanzado estado de deterioro.
 Al poste le colocaron una faro direccional fijado con dos abrazaderas.
 No se pudo observar en qué condiciones estaba el bombillo, ya que no estaba encendido.

Inventariado por: Alexis Vieira.

Revisado por: Atias Badin.

Fecha: 28/08/2001

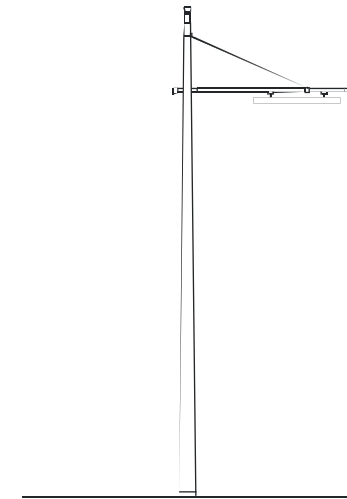

Alzado



Vista Aérea

LEYENDA

- GOLPE
- OXIDO



FICHA DE REGISTRO PARA INSTALACIONES ELÉCTRICAS - LUMINARIAS

Ficha Nro: 20

Código de Registro: U.C.V. COPRED. C.U.C. IE.II.VI.S.020-2001
Ubicación: Avenida 21 de Noviembre.
Distancia: 659,90 mts.
Referencia: Arco de Plaza Venezuela.

ESTADO DE CONSERVACIÓN					CAUSA		
Elemento	B	R	M	I	Q	M	O
A Base	X						
B boca de visita	X						
C Poste	X						
D Pza. Unión Brazo Poste	X						
E Brazo	X						
F Pza. Unión Tirante Poste	X						
G Pza. de Remate Terminal	X						
H Pza. Unión Tirante Brazo	X						
I Tirante			X				X
J Lámpara	X						
K Bombillo							
MODIFICACIÓN	SI.	NO.	X				

Observaciones: Esta luminaria está en general, en buenas condiciones. El tirante está en malas condiciones ya que está doblado.
 La boca de visita de este poste está situada en la base del mismo.
 No se pudo observar en qué condiciones estaba el bombillo, ya que no estaba encendido.
 La boca de visita del poste no es original.

Inventariado por: Alexis Vieira.

Revisado por: Atias Badin.

Fecha: 28/08/2001

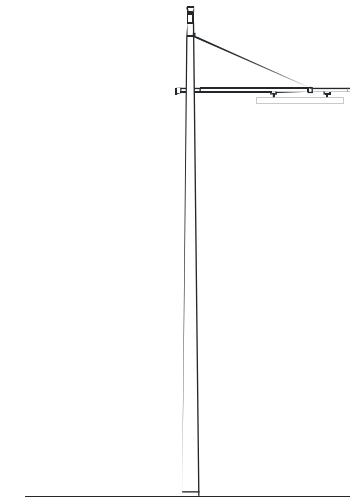

Alzado



Vista Aérea

LEYENDA

- GOLPE
- OXIDO



FICHA DE REGISTRO PARA INSTALACIONES ELÉCTRICAS - LUMINARIAS

Ficha Nro: 21

Código de Registro: U.C.V. COPRED. C.U.C. IE.II.VI.S.021-2001
Ubicación: Avenida 21 de Noviembre.
Distancia: 659,90 mts.
Referencia: Arco de Plaza Venezuela.

ESTADO DE CONSERVACIÓN					CAUSA		
Elemento	B	R	M	I	Q	M	O
A Base	X						
B boca de visita	X						
C Poste		X				X	X
D Pza. Unión Brazo Poste	X						
E Brazo	X						
F Pza. Unión Tirante Poste	X						
G Pza. de Remate Terminal	X						
H Pza. Unión Tirante Brazo	X						
I Tirante	X						
J Lámpara			X				X
K Bombillo							
MODIFICACIÓN	SI.	NO.	X				

Observaciones: El poste presenta leves golpes en su parte inferior, cuya causa se presume, un choque de algún vehículo. Esta luminaria fue pintada de color gris.
 No se pudo observar en qué condiciones estaba el bombillo, ya que no estaba encendido.
 La boca de visita del poste es original.

Inventariado por: Alexis Vieira.

Revisado por: Atias Badin.

Fecha: 28/08/2001

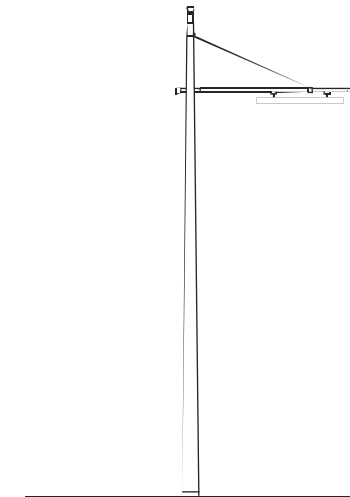

Alzado



Vista Aérea

LEYENDA

- GOLPE
- OXIDO



FICHA DE REGISTRO PARA INSTALACIONES ELÉCTRICAS - LUMINARIAS

Ficha Nro: 22

Código de Registro: U.C.V. COPRED. C.U.C. IE.II.VI.S.022-2001
Ubicación: Avenida 21 de Noviembre.
Distancia: 711,35 mts.
Referencia: Arco de Plaza Venezuela.

ESTADO DE CONSERVACIÓN					CAUSA		
Elemento	B	R	M	I	Q	M	O
A Base	X						
B boca de visita	X						
C Poste		X			X	X	
D Pza. Unión Brazo Poste	X						
E Brazo	X						
F Pza. Unión Tirante Poste	X						
G Pza. de Remate Terminal	X						
H Pza. Unión Tirante Brazo	X						
I Tirante	X						
J Lámpara	X						
K Bombillo							
MODIFICACIÓN	SI.	NO.	X				

Observaciones: El poste presenta golpes en su parte inferior. La causa probable son choques de vehículos.
 En el poste existen algunas manchas de óxido en sus partes.
 En la parte superior del poste tiene una abrazadera la cual no sujeta nada.
 No se pudo observar en qué condiciones estaba el bombillo, ya que no estaba encendido.
 La boca de visita del poste no es original.

Inventariado por: Atias Badin.
Revisado por: Alexis Vieira.
Fecha: 28/08/2001

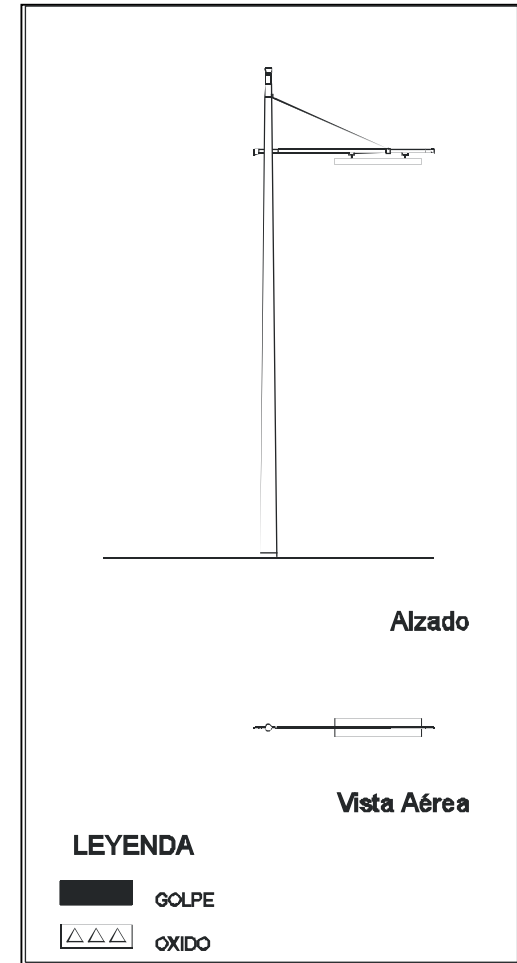



FICHA DE REGISTRO PARA INSTALACIONES ELÉCTRICAS - LUMINARIAS

Ficha Nro: 23

Código de Registro: U.C.V. COPRED. C.U.C. IE.II.VI.D.023-2001
Ubicación: Avenida 21 de Noviembre.
Distancia: 736,30 mts.
Referencia: Arco de Plaza Venezuela.

ESTADO DE CONSERVACIÓN					CAUSA		
Elemento	B	R	M	I	Q	M	O
A Base	X						
B boca de visita	X						
C Poste		X				X	
D Pza. Unión Brazo Poste	X						
E Brazo		X			X		
F Pza. Unión Tirante Poste	X						
G Pza. de Remate Terminal	X						
H Pza. Unión Tirante Brazo	X						
I Tirante	X						
J Lámpara	X						
K Bombillo							
MODIFICACIÓN	SI.	NO.					

Observaciones: El poste presenta un leve golpe en la parte inferior y se presume que la causa es un golpe de un vehiculo.
 Los brazos presentan manchas de óxido.
 No se pudo observar en qué condiciones estaba el bombillo, ya que no estaba encendido.
 La boca de visita del poste es original y posee el emblema del fabricante.

Inventariado por: Atias Badin.

Revisado por: Alexis Vieira.

Fecha: 28/082001

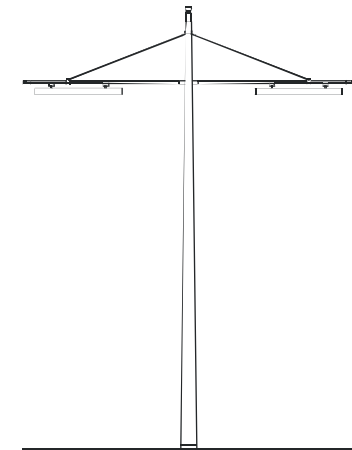

Alzado



Vista Aérea

LEYENDA

-  GOLPE
-  OXIDO



FICHA DE REGISTRO PARA INSTALACIONES ELÉCTRICAS - LUMINARIAS

Ficha Nro: 24

Código de Registro: U.C.V. COPRED. C.U.C. IE.II.VI.D.024-2001

Ubicación: Avenida 21 de Noviembre.

Distancia: 769,50 mts.

Referencia: Arco de Plaza Venezuela.

ESTADO DE CONSERVACIÓN					CAUSA		
Elemento	B	R	M	I	Q	M	O
A Base		X				X	
B boca de visita				X			
C Poste		X			X	X	
D Pza. Unión Brazo Poste	X						
E Brazo	X						
F Pza. Unión Tirante Poste	X						
G Pza. de Remate Terminal	X						
H Pza. Unión Tirante Brazo	X						
I Tirante	X						
J Lámpara		X					X
K Bombillo							
MODIFICACIÓN	SI.	NO.					

Observaciones: El poste está doblado debido al fuerte golpe en la parte inferior, afectando a la base del mismo. La causa probable de tal daño, es un choque de algún vehículo.

El poste también presenta manchas esporádicas de óxido.

Ambas lámparas poseen su brisera deteriorada.

No se pudo observar en qué condiciones estaba el bombillo, ya que no estaba encendido.

Inventariado por: Atias Badin.

Revisado por: Alexis Vieira.

Fecha: 28/082001

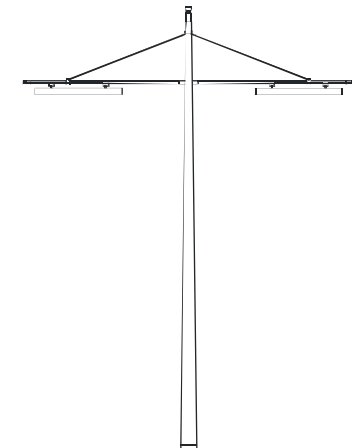

Alzado



Vista Aérea

LEYENDA

- GOLPE
- OXIDO



FICHA DE REGISTRO PARA INSTALACIONES ELÉCTRICAS - LUMINARIAS

Ficha Nro: 25

Código de Registro: U.C.V. COPRED. C.U.C. IE.II.VI.D.025-2001
Ubicación: Avenida 21 de Noviembre.
Distancia: 798,15 mts.
Referencia: Arco de Plaza Venezuela.

ESTADO DE CONSERVACIÓN					CAUSA		
Elemento	B	R	M	I	Q	M	O
A Base	X						
B boca de visita	X						
C Poste		X			X		
D Pza. Unión Brazo Poste	X						
E Brazo		X			X		
F Pza. Unión Tirante Poste	X						
G Pza. de Remate Terminal	X						
H Pza. Unión Tirante Brazo	X						
I Tirante	X						
J Lámpara		X					X
K Bombillo							
MODIFICACIÓN	SI.	NO.					

Observaciones: El poste al igual que ambos brazos presentan manchas de óxido.
 Una de las lámparas posee la brisera rota en una de sus esquinas.
 No se pudo observar en qué condiciones estaba el bombillo, ya que no estaba encendido.
 La boca de visita del poste es original.

Inventariado por: Atias Badin.

Revisado por: Alexis Vieira.

Fecha: 28/082001

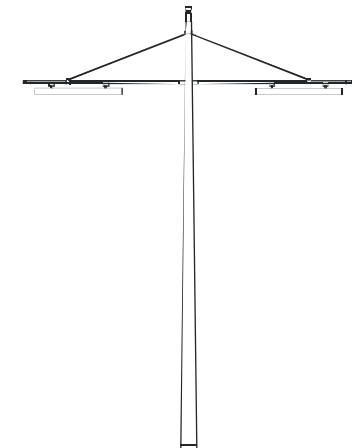

Alzado



Vista Aérea

LEYENDA

- GOLPE
- OXIDO



FICHA DE REGISTRO PARA INSTALACIONES ELÉCTRICAS - LUMINARIAS

Ficha Nro: 26

Código de Registro: U.C.V. COPRED. C.U.C. IE.II.VI.D.026-2001
Ubicación: Avenida 21 de Noviembre.
Distancia: 858,55 mts.
Referencia: Arco de Plaza Venezuela.

ESTADO DE CONSERVACIÓN					CAUSA		
Elemento	B	R	M	I	Q	M	O
A Base	X						
B boca de visita	X						
C Poste		X			X	X	
D Pza. Unión Brazo Poste	X						
E Brazo		X			X		
F Pza. Unión Tirante Poste	X						
G Pza. de Remate Terminal	X						
H Pza. Unión Tirante Brazo	X						
I Tirante	X						
J Lámpara	X						
K Bombillo							
MODIFICACIÓN	SI.	NO.	X				

Observaciones: El poste presenta leves golpes en su parte inferior.
 El poste al igual que los brazos y tirantes poseen manchas de óxido.
 No se pudo observar en qué condiciones estaba el bombillo, ya que no estaba encendido.
 La boca de visita del poste es original.

Inventariado por: Atias Badin.

Revisado por: Alexis Vieira.

Fecha: 28/082001

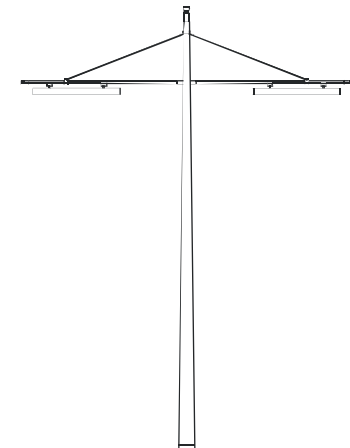

Alzado



Vista Aérea

LEYENDA

- GOLPE
- OXIDO



FICHA DE REGISTRO PARA INSTALACIONES ELÉCTRICAS - LUMINARIAS

Ficha Nro: 27

Código de Registro: U.C.V. COPRED. C.U.C. IE.IL.VI.D.027-2001
Ubicación: Avenida 21 de Noviembre.
Distancia: 893,65 mts.
Referencia: Arco de Plaza Venezuela.

ESTADO DE CONSERVACIÓN					CAUSA		
Elemento	B	R	M	I	Q	M	O
A Base	X						
B boca de visita	X						
C Poste	X						
D Pza. Unión Brazo Poste	X						
E Brazo		X			X		
F Pza. Unión Tirante Poste	X						
G Pza. de Remate Terminal	X						
H Pza. Unión Tirante Brazo	X						
I Tirante		X			X		
J Lámpara		X					X
K Bombillo							
MODIFICACIÓN	SI.	NO.	X				

Observaciones: Ambas lámparas poseen las briseras deterioradas. Una de ellas está rota.
 Los brazos y tirantes de esta luminaria presentan un estado de oxidación no muy alto, es decir, manchas en sus partes.
 No se pudo observar en qué condiciones estaba el bombillo, ya que no estaba encendido.
 La boca de visita del poste es original y posee el emblema del fabricante.

Inventariado por: Atias Badin.

Revisado por: Alexis Vieira.

Fecha: 28/082001

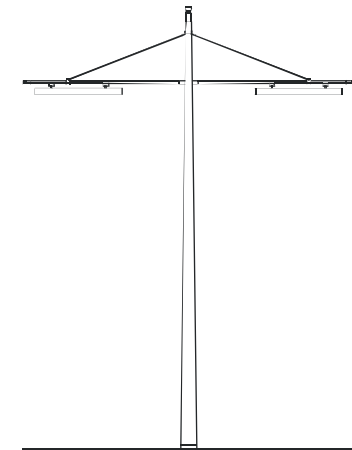

Alzado



Vista Aérea

LEYENDA

- GOLPE
- OXIDO



FICHA DE REGISTRO PARA INSTALACIONES ELÉCTRICAS - LUMINARIAS

Ficha Nro: 28

Código de Registro: U.C.V. COPRED. C.U.C. IE.II.VI.D.028-2001
Ubicación: Avenida 21 de Noviembre.
Distancia: 975,75 mts.
Referencia: Arco de Plaza Venezuela.

ESTADO DE CONSERVACIÓN					CAUSA		
Elemento	B	R	M	I	Q	M	O
A Base	X						
B boca de visita	X						
C Poste	X				X		
D Pza. Unión Brazo Poste	X						
E Brazo		X			X		
F Pza. Unión Tirante Poste	X						
G Pza. de Remate Terminal	X						
H Pza. Unión Tirante Brazo	X						
I Tirante	X						
J Lámpara		X					X
K Bombillo	X						
MODIFICACIÓN	SI.	NO.					

Observaciones: El poste y los brazos presentan manchas de óxido, las cuales son más acentuadas en los brazos.
 Ambas lámparas poseen las briseras deterioradas.
 La boca de visita del poste es original y posee el emblema del fabricante.

Inventariado por: Atias Badin.

Revisado por: Alexis Vieira.

Fecha: 28/082001

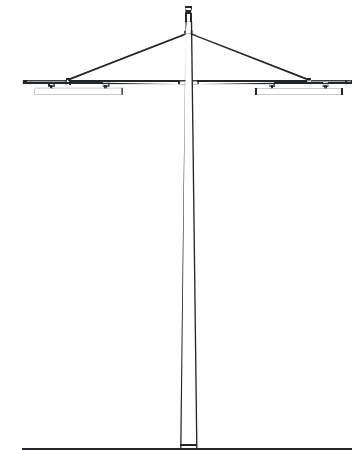

Alzado



Vista Aérea

LEYENDA

-  GOLPE
-  OXIDO



FICHA DE REGISTRO PARA INSTALACIONES ELÉCTRICAS - LUMINARIAS

Ficha Nro: 29

Código de Registro: U.C.V. COPRED. C.U.C. IE.II.VI.D.029-2001
Ubicación: Avenida 21 de Noviembre.
Distancia: 1019,25 mts.
Referencia: Arco de Plaza Venezuela.

ESTADO DE CONSERVACIÓN					CAUSA		
Elemento	B	R	M	I	Q	M	O
A Base	X						
B boca de visita				X			
C Poste			X		X	X	
D Pza. Unión Brazo Poste	X						
E Brazo		X			X		
F Pza. Unión Tirante Poste	X						
G Pza. de Remate Terminal	X						
H Pza. Unión Tirante Brazo	X						
I Tirante		X			X		
J Lámpara			X				X
K Bombillo	X						
MODIFICACIÓN	SI.	NO.					

Observaciones: El poste presenta un fuerte golpe al nivel de la boca de visita y en su parte inferior. Adicionalmente, existe presencia de manchas de óxido en el poste, brazos y tirantes. Ambas lámparas tienen las briseras rotas en sus esquinas. El poste tiene colocada una abrazadera en la mitad de su altura aproximadamente, la cual no sujeta nada.

Inventariado por: Alexis Vieira.
Revisado por: Atias Badin.
Fecha: 28/08/2001

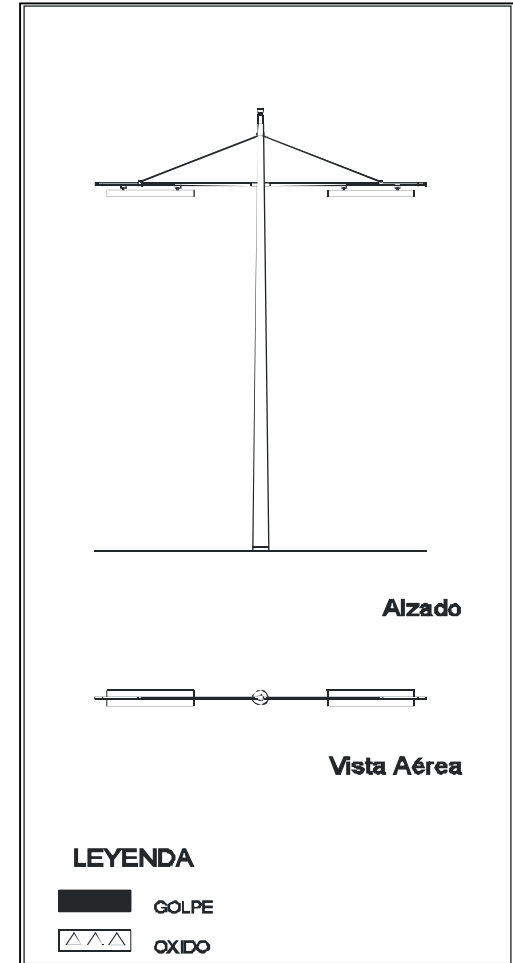



FICHA DE REGISTRO PARA INSTALACIONES ELÉCTRICAS - LUMINARIAS

Ficha Nro: 30

Código de Registro: U.C.V. COPRED. C.U.C. IE.II.VI.D.030-2001
Ubicación: Avenida 21 de Noviembre.
Distancia: 1046,80 mts.
Referencia: Arco de Plaza Venezuela.

ESTADO DE CONSERVACIÓN					CAUSA		
Elemento	B	R	M	I	Q	M	O
A Base	X						
B boca de visita	X						
C Poste			X			X	
D Pza. Unión Brazo Poste	X						
E Brazo	X						
F Pza. Unión Tirante Poste	X						
G Pza. de Remate Terminal	X						
H Pza. Unión Tirante Brazo	X						
I Tirante	X						
J Lámpara		X					X
K Bombillo	X						
MODIFICACIÓN	SI.	NO.					

Observaciones: El poste está muy golpeado en su parte inferior. La posible causa en un choque de algún vehículo. Adicionalmente presenta manchas de óxido.
 El poste posee dos bocas de visita, de las cuales, una de ellas está ubicada en la base.
 Una de las lámparas tiene la brisera quebrada en su parte central.
 La boca de visita del poste es original.

Inventariado por: Alexis Vieira.

Revisado por: Atias Badin.

Fecha: 28/08/2001

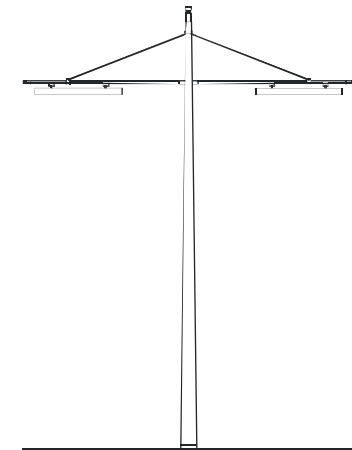

Alzado



Vista Aérea

LEYENDA

- GOLPE
- OXIDO



FICHA DE REGISTRO PARA INSTALACIONES ELÉCTRICAS - LUMINARIAS

Ficha Nro: 31

Código de Registro: U.C.V. COPRED. C.U.C. IE.II.VI.D.031-2001
Ubicación: Avenida 21 de Noviembre.
Distancia: 1074,90 mts.
Referencia: Arco de Plaza Venezuela.

ESTADO DE CONSERVACIÓN					CAUSA		
Elemento	B	R	M	I	Q	M	O
A Base	X						
B boca de visita	X						
C Poste	X						
D Pza. Unión Brazo Poste	X						
E Brazo	X				X		
F Pza. Unión Tirante Poste	X						
G Pza. de Remate Terminal	X						
H Pza. Unión Tirante Brazo	X						
I Tirante	X						
J Lámpara	X						
K Bombillo	X						
MODIFICACIÓN	SI.	NO.					

Observaciones: Esta luminaria está en general, en buenas condiciones.
 Los brazos presentan una escasa capa de óxido.
 La boca de visita del poste es original.

Inventariado por: Atias Badin.

Revisado por: Alexis Vieira.

Fecha: 28/082001

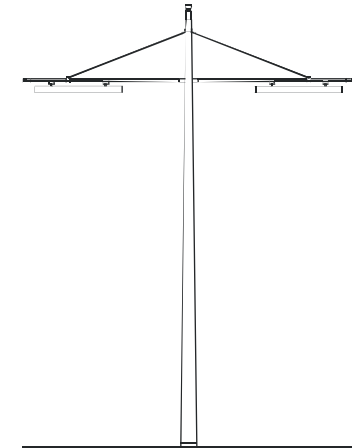

Alzado



Vista Aérea

LEYENDA

-  GOLPE
-  OXIDO



FICHA DE REGISTRO PARA INSTALACIONES ELÉCTRICAS - LUMINARIAS

Ficha Nro: 32

Código de Registro: U.C.V. COPRED. C.U.C. IE.IL.VI.D.032-2001
Ubicación: Avenida 21 de Noviembre.
Distancia: 1116,10 mts.
Referencia: Arco de Plaza Venezuela.

ESTADO DE CONSERVACIÓN					CAUSA		
Elemento	B	R	M	I	Q	M	O
A Base	X						
B boca de visita	X						
C Poste	X				X		
D Pza. Unión Brazo Poste	X						
E Brazo		X			X		
F Pza. Unión Tirante Poste	X						
G Pza. de Remate Terminal	X						
H Pza. Unión Tirante Brazo	X						
I Tirante	X						
J Lámpara	X						
K Bombillo							
MODIFICACIÓN	SI.	NO.	X				

Observaciones: Esta luminaria está en general, en buenas condiciones.
 El poste presenta una capa muy escasa de óxido en algunas de sus partes, por lo que se considera, según el estado de conservación, como bueno, pero con falta de mantenimiento.
 En los brazos y tirantes, la capa de óxido es más acentuada.
 No se pudo observar en qué condiciones estaba el bombillo, ya que no estaba encendido.
 La boca de visita del poste no es original.

Inventariado por: Atias Badin.

Revisado por: Alexis Vieira.

Fecha: 28/082001

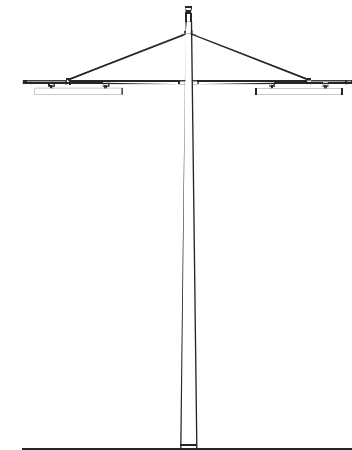

Alzado



Vista Aérea

LEYENDA

-  GOLPE
-  OXIDO



FICHA DE REGISTRO PARA INSTALACIONES ELÉCTRICAS - LUMINARIAS

Ficha Nro: 33

Código de Registro: U.C.V. COPRED. C.U.C. IE.IL.VI.S.033-2001
Ubicación: Avenida Andrés Bello.
Distancia: 1,30 mts.
Referencia: Arco de la entrada del Hospital Clínico Universitario.

ESTADO DE CONSERVACIÓN					CAUSA		
Elemento	B	R	M	I	Q	M	O
A Base			X			X	
B Boca de Visita				X			
C Poste			X			X	X
D Pza. Unión Brazo Poste				X			
E Brazo				X			
F Pza. Unión Tirante Poste				X			
G Pza. de Remate Terminal				X			
H Pza. Unión Tirante Brazo				X			
I Tirante				X			
J Lámpara	X						
K Bombillo							
MODIFICACIÓN	SI. X	NO.					

Observaciones: El poste presenta una serie de golpes en su parte inferior, incluyendo la base. Estos golpes pudieron ser causados por choques de vehículos.
 Este poste presenta varios impactos de balas.
 Esta luminaria tiene una sola lámpara y es del tipo modificada, por lo cual, aparece en los estados de conservación en las casiillas D, E, F, G, H, e I, como inexistentes.
 No se pudo observar el estado del bombillo, ya que no estaba encendido.

Inventariado por: Atias Badin.

Revisado por: Alexis Vieira.

Fecha: 02/10/2001

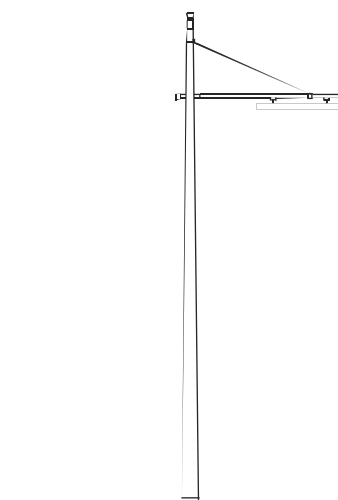

Alzado



Vista Aérea

LEYENDA

- GOLPE
- OXIDO



FICHA DE REGISTRO PARA INSTALACIONES ELÉCTRICAS - LUMINARIAS

Ficha Nro:

34

Código de Registro: U.C.V. COPRED. C.U.C. IE.IL.VI.S.034-2001

Ubicación: Avenida Andrés Bello.

Distancia: 17,10 mts.

Referencia: Arco de la entrada del Hospital Clínico Universitario.

ESTADO DE CONSERVACIÓN					CAUSA		
Elemento	B	R	M	I	Q	M	O
A Base		X				X	
B Boca de Visita	X						
C Poste		X				X	
D Pza. Unión Brazo Poste	X						
E Brazo	X						
F Pza. Unión Tirante Poste	X						
G Pza. de Remate Terminal	X						
H Pza. Unión Tirante Brazo	X						
I Tirante	X						
J Lámpara	X						
K Bombillo							
MODIFICACIÓN	SI.	NO. X					

Observaciones: El poste presenta varios golpes en su parte inferior, afectando su base. La causa probable de estos golpes son los choques de los vehículos.
 No se pudo observar el estado del bombillo, ya que no estaba encendido.
 La boca de visita del poste es original.

Inventariado por: Atias Badin.

Revisado por: Alexis Vieira.

Fecha: 02/10/2001

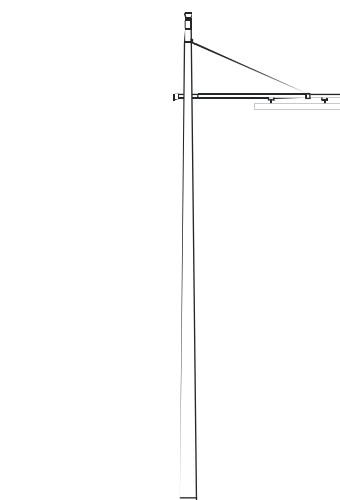

Alzado



Vista Aérea

LEYENDA

-  GOLPE
-  OXIDO



FICHA DE REGISTRO PARA INSTALACIONES ELÉCTRICAS - LUMINARIAS

Ficha Nro: 35

Código de Registro: U.C.V. COPRED. C.U.C. IE.IL.VI.S.035-2001
Ubicación: Avenida Andrés Bello.
Distancia: 30,60 mts.
Referencia: Arco de la entrada del Hospital Clínico Universitario.

ESTADO DE CONSERVACIÓN					CAUSA		
Elemento	B	R	M	I	Q	M	O
A Base		X				X	
B Boca de Visita				X			
C Poste			X			X	
D Pza. Unión Brazo Poste	X						
E Brazo	X						
F Pza. Unión Tirante Poste	X						
G Pza. de Remate Terminal	X						
H Pza. Unión Tirante Brazo	X						
I Tirante	X						
J Lámpara	X						
K Bombillo							
MODIFICACIÓN	SI.	NO. X					

Observaciones: El poste presenta fuertes golpes en la parte inferior, afectando la base. También se notan golpes en el mismo al nivel de la boca de visita.
 La causa probable de estos golpes son los choques de los vehículos.
 Se observan impactos de bala en la estructura del poste.
 No se pudo observar el estado del bombillo, ya que no estaba encendido.

Inventariado por: Atias Badin.

Revisado por: Alexis Vieira.

Fecha: 02/10/2001

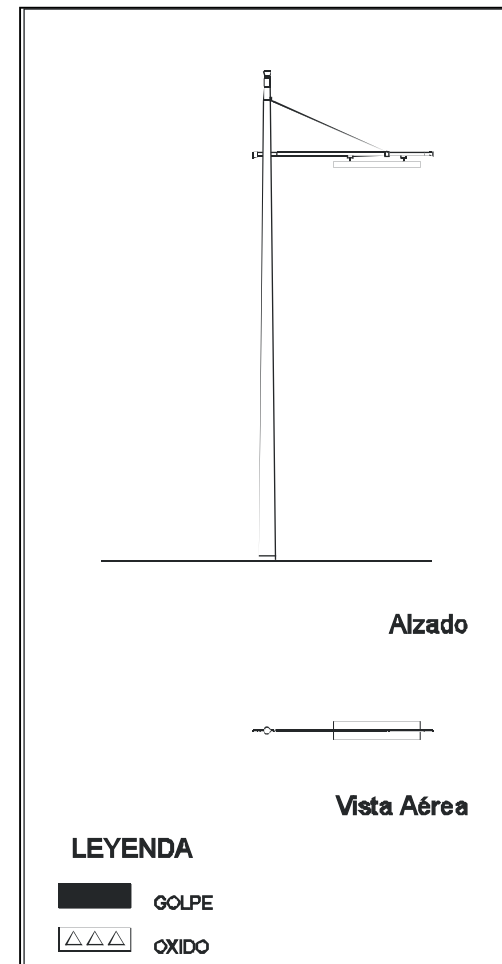



FICHA DE REGISTRO PARA INSTALACIONES ELÉCTRICAS - LUMINARIAS

Ficha Nro: 36

Código de Registro: U.C.V. COPRED. C.U.C. IE.IL.VI.S.036-2001
Ubicación: Avenida Andrés Bello.
Distancia: 60,70 mts.
Referencia: Arco de la entrada del Hospital Clínico Universitario.

ESTADO DE CONSERVACIÓN					CAUSA		
Elemento	B	R	M	I	Q	M	O
A Base	X						
B Boca de Visita	X						
C Poste			X			X	
D Pza. Unión Brazo Poste	X						
E Brazo	X						
F Pza. Unión Tirante Poste	X						
G Pza. de Remate Terminal	X						
H Pza. Unión Tirante Brazo	X						
I Tirante	X						
J Lámpara	X						
K Bombillo							
MODIFICACIÓN	SI.	NO. X					

Observaciones: El poste presenta una serie de golpes en la parte inferior. La causa probable de estos golpes son los choques de los vehículos.
 No se pudo observar el estado del bombillo, ya que no estaba encendido.
 La boca de visita del poste no es original.

Inventariado por: Atias Badin.

Revisado por: Alexis Vieira.

Fecha: 02/10/2001

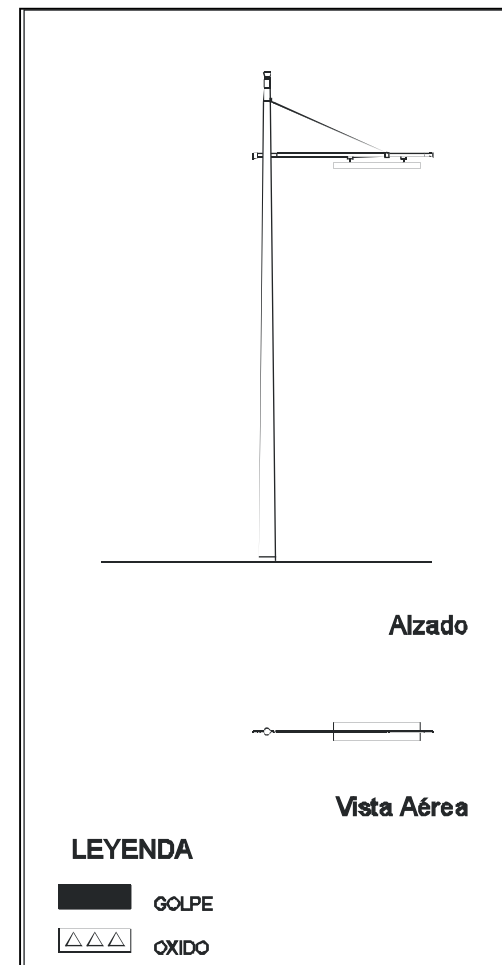



FICHA DE REGISTRO PARA INSTALACIONES ELÉCTRICAS - LUMINARIAS

Ficha Nro: 37

Código de Registro: U.C.V. COPRED. C.U.C. IE.IL.VI.D.037-2001
Ubicación: Avenida Andrés Bello.
Distancia: 91,90 mts.
Referencia: Arco de la entrada del Hospital Clínico Universitario.

ESTADO DE CONSERVACIÓN					CAUSA		
Elemento	B	R	M	I	Q	M	O
A Base	X						
B Boca de Visita				X			
C Poste	X						
D Pza. Unión Brazo Poste	X						
E Brazo	X						
F Pza. Unión Tirante Poste	X						
G Pza. de Remate Terminal	X						
H Pza. Unión Tirante Brazo	X						
I Tirante	X						
J Lámpara	X						
K Bombillo							
MODIFICACIÓN	SI.	NO. X					

Observaciones: La luminaria está en buenas condiciones. No hay presencia de golpes ni manchas de óxidos.

No se pudo observar el estado del bombillo, ya que no estaba encendido.

Inventariado por: Atias Badin.

Revisado por: Alexis Vieira.

Fecha: 02/10/2001

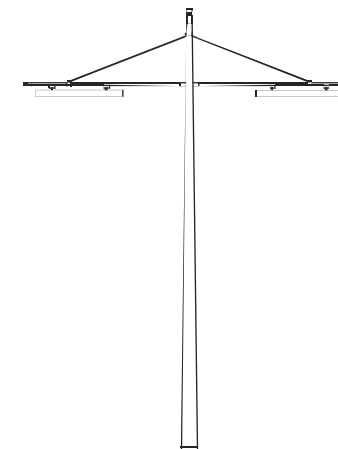

Alzado



Vista Aérea

LEYENDA

-  GOLPE
-  OXIDO



FICHA DE REGISTRO PARA INSTALACIONES ELÉCTRICAS - LUMINARIAS

Ficha Nro: 38

Código de Registro: U.C.V. COPRED. C.U.C. IE.IL.VI.D.038-2001
Ubicación: Avenida Andrés Bello.
Distancia: 120,30 mts.
Referencia: Arco de la entrada del Hospital Clínico Universitario.

ESTADO DE CONSERVACIÓN					CAUSA		
Elemento	B	R	M	I	Q	M	O
A Base	X						
B Boca de Visita			X			X	
C Poste		X				X	
D Pza. Unión Brazo Poste	X						
E Brazo	X						
F Pza. Unión Tirante Poste	X						
G Pza. de Remate Terminal	X						
H Pza. Unión Tirante Brazo	X						
I Tirante	X						
J Lámpara	X						
K Bombillo							
MODIFICACIÓN	SI.	NO. X					

Observaciones: El poste presenta un leve golpe en su parte inferior. La causa podría ser choques de vehículos.
 La boca de visita está muy golpeada y doblada.
 No se pudo observar el estado del bombillo, ya que no estaba encendido.
 La boca de visita del poste es original

Inventariado por: Atias Badin.
Revisado por: Alexis Vieira.
Fecha: 02/10/2001

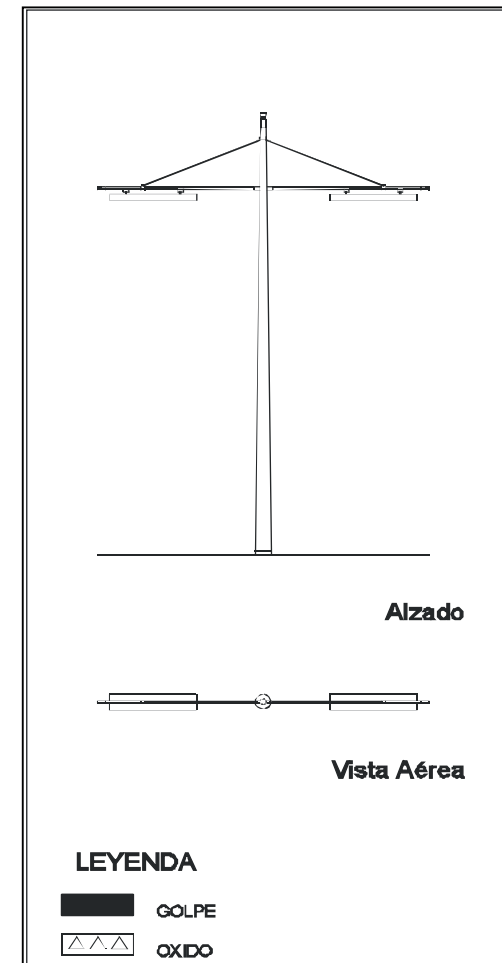



FICHA DE REGISTRO PARA INSTALACIONES ELÉCTRICAS - LUMINARIAS

Ficha Nro: 39

Código de Registro: U.C.V. COPRED. C.U.C. IE.II.VI.S.039-2001
Ubicación: Avenida Andrés Bello.
Distancia: 167,00 mts.
Referencia: Arco de la entrada del Hospital Clínico Universitario.

ESTADO DE CONSERVACIÓN					CAUSA		
Elemento	B	R	M	I	Q	M	O
A Base	X						
B Boca de Visita				X			
C Poste		X				X	
D Pza. Unión Brazo Poste	X						
E Brazo	X						
F Pza. Unión Tirante Poste	X						
G Pza. de Remate Terminal	X						
H Pza. Unión Tirante Brazo	X						
I Tirante	X						
J Lámpara			X				X
K Bombillo							
MODIFICACIÓN	SI.	NO.					

Observaciones: El poste tiene un golpe fuerte al nivel de la boca de visita y en su parte inferior. La causa aparente es un golpe con un vehículo.
 La lámpara posee rota la brisera en una de sus esquinas.
 No se pudo observar el estado del bombillo, ya que no estaba encendido.

Inventariado por: Atias Badin.

Revisado por: Alexis Vieira.

Fecha: 02/10/2001

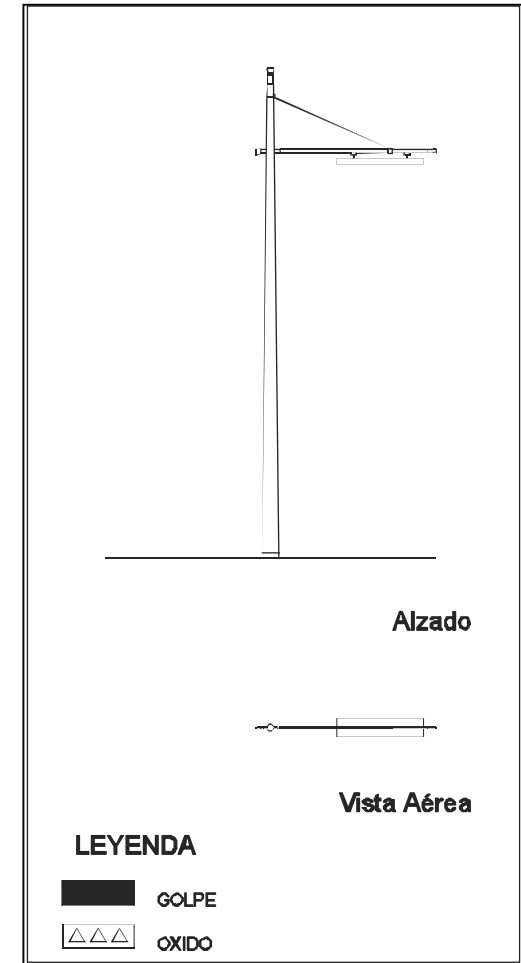



FICHA DE REGISTRO PARA INSTALACIONES ELÉCTRICAS - LUMINARIAS

Ficha Nro: 40

Código de Registro: U.C.V. COPRED. C.U.C. IE.II.VI.S.040-2001
Ubicación: Avenida Andrés Bello.
Distancia: 196,00 mts.
Referencia: Arco de la entrada del Hospital Clínico Universitario.

ESTADO DE CONSERVACIÓN					CAUSA		
Elemento	B	R	M	I	Q	M	O
A Base	X						
B Boca de Visita	X						
C Poste		X				X	
D Pza. Unión Brazo Poste	X						
E Brazo	X						
F Pza. Unión Tirante Poste	X						
G Pza. de Remate Terminal	X						
H Pza. Unión Tirante Brazo	X						
I Tirante	X						
J Lámpara			X				X
K Bombillo							
MODIFICACIÓN	SI.	NO.	X				

Observaciones: El poste presenta golpes en la parte inferior. La causa podría ser golpes de vehículos.
 La lámpara posee la brisera rota en las esquinas.
 No se pudo observar el estado del bombillo, ya que no estaba encendido.
 La boca de visita del poste no es original.

Inventariado por: Atias Badin.
Revisado por: Alexis Vieira.
Fecha: 02/10/2001

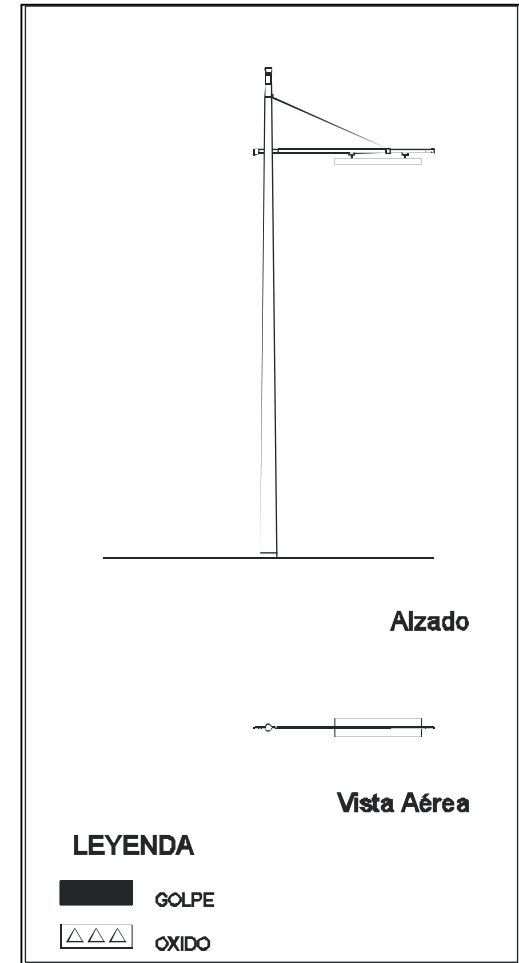



FICHA DE REGISTRO PARA INSTALACIONES ELÉCTRICAS - LUMINARIAS

Ficha Nro: 41

Código de Registro: U.C.V. COPRED. C.U.C. IE.II.VI.S.041-2001

Ubicación: Avenida Andrés Bello.

Distancia: 208,60 mts.

Referencia: Arco de la entrada del Hospital Clínico Universitario.

ESTADO DE CONSERVACIÓN					CAUSA		
Elemento	B	R	M	I	Q	M	O
A Base	X						
B Boca de Visita	X						
C Poste		X				X	
D Pza. Unión Brazo Poste	X						
E Brazo	X						
F Pza. Unión Tirante Poste	X						
G Pza. de Remate Terminal	X						
H Pza. Unión Tirante Brazo	X						
I Tirante	X						
J Lámpara	X						
K Bombillo							
MODIFICACIÓN	SI.	NO.	X				

Observaciones: El poste presenta una serie de golpes leves en la parte inferior, posiblemente a causa de choque de vehículos.

No se pudo observar el estado del bombillo, ya que no estaba encendido.

La boca de visita del poste no es original.

Inventariado por: Atias Badin.

Revisado por: Alexis Vieira.

Fecha: 02/10/2001

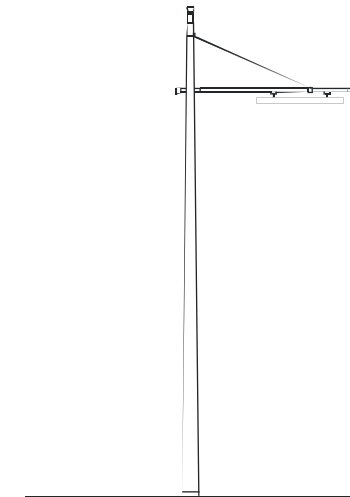

Alzado



Vista Aérea

LEYENDA

- GOLPE
- OXIDO



FICHA DE REGISTRO PARA INSTALACIONES ELÉCTRICAS - LUMINARIAS

Ficha Nro: 42

Código de Registro: U.C.V. COPRED. C.U.C. IE.II.VI.S.042-2001
Ubicación: Avenida Andrés Bello.
Distancia: 225,60 mts.
Referencia: Arco de la entrada del Hospital Clínico Universitario.

ESTADO DE CONSERVACIÓN					CAUSA		
Elemento	B	R	M	I	Q	M	O
A Base	X						
B Boca de Visita	X						
C Poste		X				X	
D Pza. Unión Brazo Poste	X						
E Brazo	X						
F Pza. Unión Tirante Poste	X						
G Pza. de Remate Terminal	X						
H Pza. Unión Tirante Brazo	X						
I Tirante	X						
J Lámpara			X				X
K Bombillo							
MODIFICACIÓN	SI.	NO.	X				

Observaciones: El poste presenta una serie de golpes leves en la parte inferior, posiblemente a causa de choque de vehículos.
 La lámpara presenta su brisera rota.
 No se pudo observar el estado del bombillo, ya que no estaba encendido.
 La boca de visita del poste no es original.

Inventariado por: Atias Badin.

Revisado por: Alexis Vieira.

Fecha: 02/10/2001

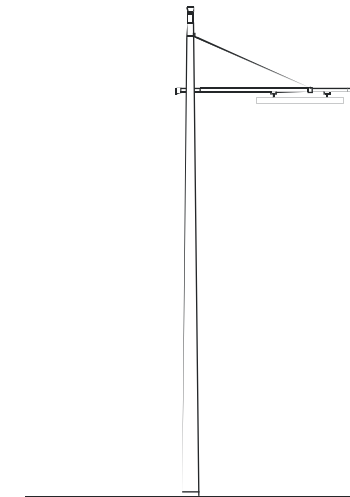

Alzado



Vista Aérea

LEYENDA

- GOLPE
- OXIDO



FICHA DE REGISTRO PARA INSTALACIONES ELÉCTRICAS - LUMINARIAS

Ficha Nro: 43

Código de Registro: U.C.V. COPRED. C.U.C. IE.II.VI.S.043-2001
Ubicación: Avenida Andrés Bello.
Distancia: 238,50 mts.
Referencia: Arco de la entrada del Hospital Clínico Universitario.

ESTADO DE CONSERVACIÓN					CAUSA		
Elemento	B	R	M	I	Q	M	O
A Base	X						
B Boca de Visita				X			
C Poste			X			X	
D Pza. Unión Brazo Poste	X						
E Brazo	X						
F Pza. Unión Tirante Poste	X						
G Pza. de Remate Terminal	X						
H Pza. Unión Tirante Brazo	X						
I Tirante	X						
J Lámpara			X				X
K Bombillo							
MODIFICACIÓN	SI.	NO.	X				

Observaciones: El poste está muy golpeado en la parte inferior y al nivel de la boca de visita, posiblemente a causa de choques de vehículos.
 La lámpara posee la brisera rota en una de sus esquinas.
 No se pudo observar el estado del bombillo, ya que no estaba encendido.

Inventariado por: Atias Badin.
Revisado por: Alexis Vieira.
Fecha: 02/10/2001

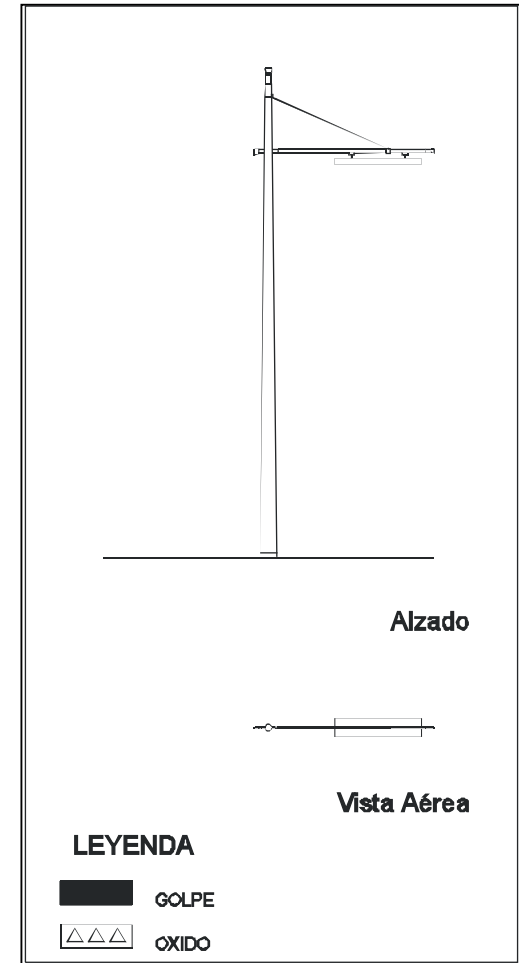



FICHA DE REGISTRO PARA INSTALACIONES ELÉCTRICAS - LUMINARIAS

Ficha Nro: 44

Código de Registro: U.C.V. COPRED. C.U.C. IE.II.VI.S.044-2001
Ubicación: Avenida Andrés Bello.
Distancia: 251,20 mts.
Referencia: Arco de la entrada del Hospital Clínico Universitario.

ESTADO DE CONSERVACIÓN					CAUSA		
Elemento	B	R	M	I	Q	M	O
A Base	X						
B Boca de Visita				X			
C Poste	X						
D Pza. Unión Brazo Poste	X						
E Brazo	X						
F Pza. Unión Tirante Poste	X						
G Pza. de Remate Terminal	X						
H Pza. Unión Tirante Brazo	X						
I Tirante	X						
J Lámpara	X						
K Bombillo							
MODIFICACIÓN	SI.	NO.					

Observaciones: Esta luminaria está en buenas condiciones.
 No se pudo observar el estado del bombillo, ya que no estaba encendido.

Inventariado por: Atias Badin.

Revisado por: Alexis Vieira.

Fecha: 02/10/2001

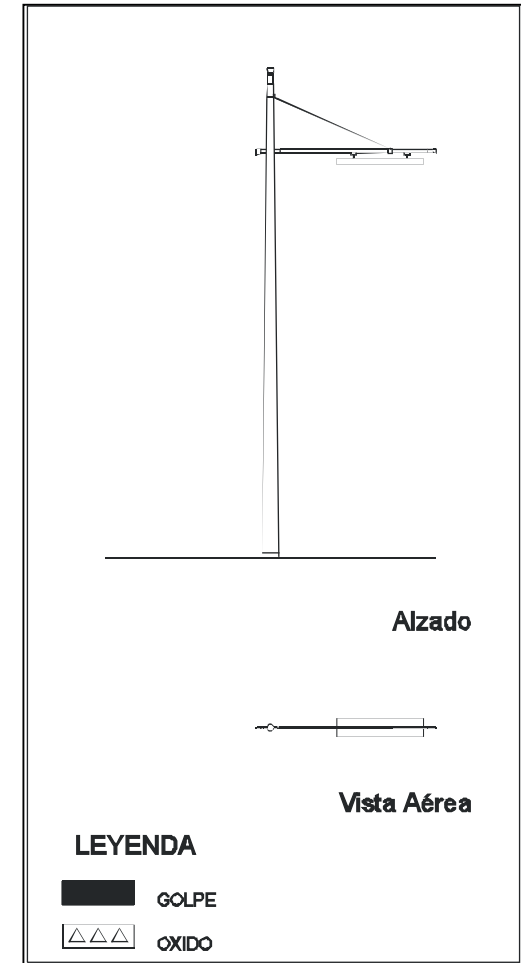



FICHA DE REGISTRO PARA INSTALACIONES ELÉCTRICAS - LUMINARIAS

Ficha Nro: 45

Código de Registro: U.C.V. COPRED. C.U.C. IE.II.VI.S.045-2001
Ubicación: Avenida Andrés Bello.
Distancia: 267,80 mts.
Referencia: Arco de la entrada del Hospital Clínico Universitario.

ESTADO DE CONSERVACIÓN					CAUSA		
Elemento	B	R	M	I	Q	M	O
A Base	X						
B Boca de Visita	X						
C Poste		X				X	
D Pza. Unión Brazo Poste	X						
E Brazo	X						
F Pza. Unión Tirante Poste	X						
G Pza. de Remate Terminal	X						
H Pza. Unión Tirante Brazo	X						
I Tirante	X						
J Lámpara			X				X
K Bombillo							
MODIFICACIÓN	SI.	NO.					

Observaciones: El poste presenta un golpe en la parte inferior. La causa aparente son choques de vehículos.
 La lámpara tiene la brisera rota.
 No se pudo observar el estado del bombillo, ya que no estaba encendido.
 La boca de visita del poste no es original.

Inventariado por: Atias Badin.
Revisado por: Alexis Vieira.
Fecha: 02/10/2001

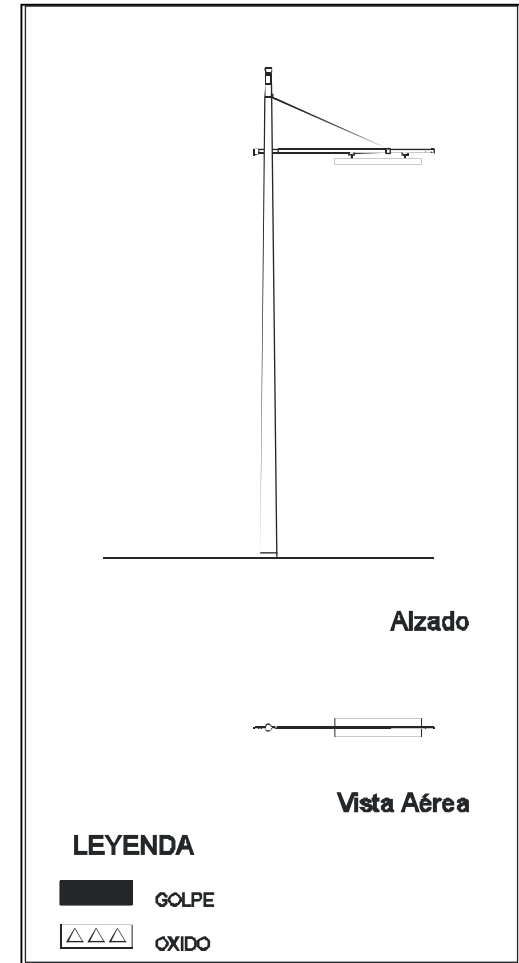



FICHA DE REGISTRO PARA INSTALACIONES ELÉCTRICAS - LUMINARIAS

Ficha Nro: 46

Código de Registro: U.C.V. COPRED. C.U.C. IE.II.VI.S.046-2001
Ubicación: Avenida Andrés Bello.
Distancia: 281,20 mts.
Referencia: Arco de la entrada del Hospital Clínico Universitario.

ESTADO DE CONSERVACIÓN					CAUSA		
Elemento	B	R	M	I	Q	M	O
A Base	X						
B Boca de Visita	X						
C Poste		X				X	
D Pza. Unión Brazo Poste	X						
E Brazo	X						
F Pza. Unión Tirante Poste	X						
G Pza. de Remate Terminal	X						
H Pza. Unión Tirante Brazo	X						
I Tirante	X						
J Lámpara	X						
K Bombillo							
MODIFICACIÓN	SI.	NO.					

Observaciones: El poste presenta una serie de golpes leves su parte inferior. La causa aparente son choques de vehículos.
 No se pudo observar el estado del bombillo, ya que no estaba encendido.
 La boca de visita del poste no es original.

Inventariado por: Atias Badin.

Revisado por: Alexis Vieira.

Fecha: 02/10/2001

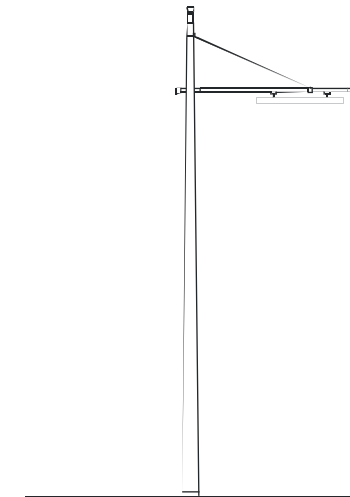

Alzado



Vista Aérea

LEYENDA

- GOLPE
- OXIDO



FICHA DE REGISTRO PARA INSTALACIONES ELÉCTRICAS - LUMINARIAS

Ficha Nro: 47

Código de Registro: U.C.V. COPRED. C.U.C. IE.II.VI.S.047-2001
Ubicación: Avenida Andrés Bello.
Distancia: 295,10 mts.
Referencia: Arco de la entrada del Hospital Clínico Universitario.

ESTADO DE CONSERVACIÓN					CAUSA		
Elemento	B	R	M	I	Q	M	O
A Base	X						
B Boca de Visita				X			
C Poste	X						
D Pza. Unión Brazo Poste	X						
E Brazo	X						
F Pza. Unión Tirante Poste	X						
G Pza. de Remate Terminal	X						
H Pza. Unión Tirante Brazo	X						
I Tirante	X						
J Lámpara	X						
K Bombillo							
MODIFICACIÓN	SI.	NO. X					

Observaciones: La luminaria está en general, en buenas condiciones. No se pudo observar el estado del bombillo, ya que no estaba encendido.

Inventariado por: Atias Badin.
Revisado por: Alexis Vieira.
Fecha: 02/10/2001

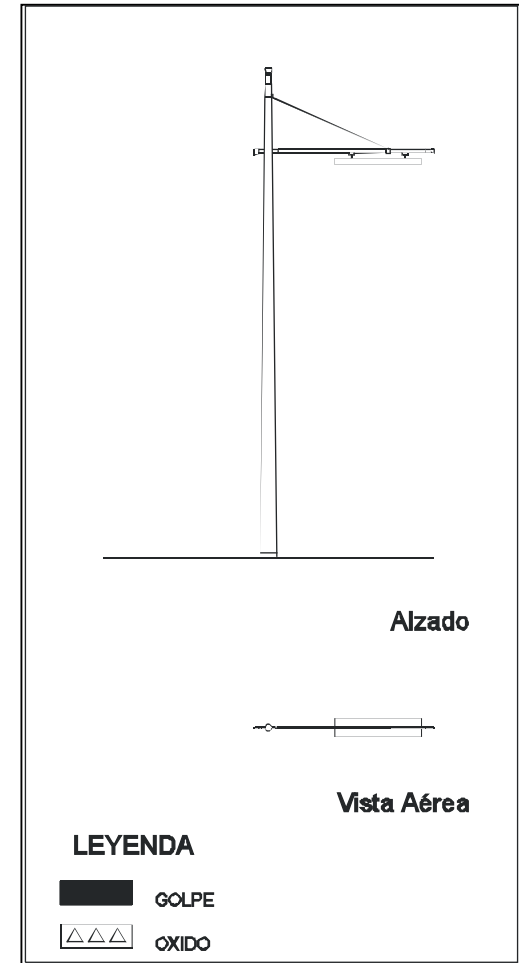



FICHA DE REGISTRO PARA INSTALACIONES ELÉCTRICAS - LUMINARIAS

Ficha Nro: 48

Código de Registro: U.C.V. COPRED. C.U.C. IE.IL.VI.S.10.2.3-2001

Ubicación: Avenida Instituto.

Distancia: 59,20 mts.

Referencia: Center line de la Avenida 21 de Noviembre.

ESTADO DE CONSERVACIÓN					CAUSA		
Elemento	B	R	M	I	Q	M	O
A Base	X						
B Boca de Visita				X			
C Poste		X				X	
D Pza. Unión Brazo Poste	X						
E Brazo				X			
F Pza. Unión Tirante Poste				X			
G Pza. de Remate Terminal				X			
H Pza. Unión Tirante Brazo				X			
I Tirante				X			
J Lámpara			X				X
K Bombillo							
MODIFICACIÓN	SI. X	NO.					

Observaciones: El poste presenta un golpe en su parte inferior, incluyendo la parte de la base. Este golpe pudo ser causado por un choque de vehículo.

Esta luminaria tiene una sola lámpara y es del tipo modificada, por lo cual, aparece en los estados de conservación en las casillas E, F, G, H, e I, como inexistentes.

La lámpara está deteriorada y en muy malas condiciones.

No se pudo observar el estado del bombillo, ya que no estaba encendido.

Inventariado por: Atias Badin.

Revisado por: Alexis Vieira.

Fecha: 12/11/2001

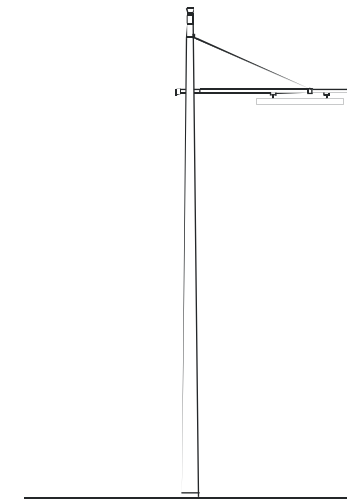

Alzado



Vista Aérea

LEYENDA

- GOLPE
- OXIDO



FICHA DE REGISTRO PARA INSTALACIONES ELÉCTRICAS - LUMINARIAS

Ficha Nro:

49

Código de Registro: U.C.V. COPRED. C.U.C. IE.IL.VI.D.10.2.3-2001

Ubicación: Avenida Instituto.

Distancia: 95,60 mts.

Referencia: Center line de la Avenida 21 de Noviembre.

ESTADO DE CONSERVACIÓN		CAUSA						
Elemento	B	R	M	I	Q	M	O	
A Base		X				X		
B Boca de Visita	X							
C Poste		X			X	X		
D Pza. Unión Brazo Poste	X							
E Brazo				X				
F Pza. Unión Tirante Poste				X				
G Pza. de Remate Terminal				X				
H Pza. Unión Tirante Brazo				X				
I Tirante				X				
J Lámpara	X							
K Bombillo								
MODIFICACIÓN	SI. X	NO.						

Observaciones: El poste presenta un golpe en la base. Adicionalmente presenta algunas manchas de óxido. El golpe pudo ser causado por un vehiculo.
 No se pudo observar el estado del bombillo, ya que no estaba encendido.
 La boca de visita del poste no es original.

Inventariado por: Atias Badin.

Revisado por: Alexis Vieira.

Fecha: 12/11/2001

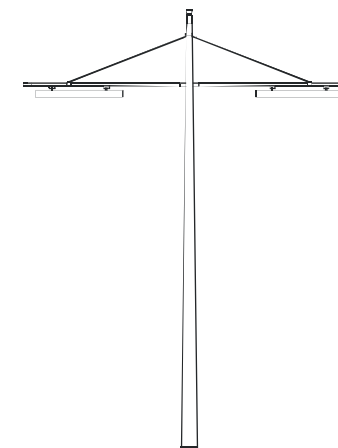

Alzado



Vista Aérea

LEYENDA





FICHA DE REGISTRO PARA INSTALACIONES ELÉCTRICAS - LUMINARIAS

Ficha Nro: 50

Código de Registro: U.C.V. COPRED. C.U.C. IE.IL.VI.D.10.2.3-2001

Ubicación: Avenida Instituto.

Distancia: 137,80 mts.

Referencia: Center line de la Avenida 21 de Noviembre.

ESTADO DE CONSERVACIÓN					CAUSA		
Elemento	B	R	M	I	Q	M	O
A Base		X				X	
B Boca de Visita	X						
C Poste		X				X	
D Pza. Unión Brazo Poste	X						
E Brazo				X			
F Pza. Unión Tirante Poste				X			
G Pza. de Remate Terminal							
H Pza. Unión Tirante Brazo							
I Tirante							
J Lámpara							
K Bombillo							
MODIFICACIÓN	SI. X	NO.					

Observaciones: El poste presenta un leve golpe en su parte inferior. La causa podría ser choques de vehículos.

No se pudo observar el estado del bombillo, ya que no estaba encendido.

La boca de visita del poste no es original.

Inventariado por: Atias Badin.

Revisado por: Alexis Vieira.

Fecha: 12/11/2001

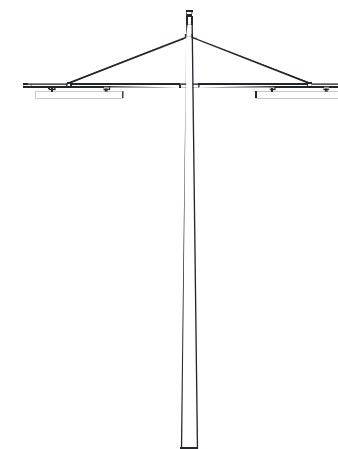

Alzado



Vista Aérea

LEYENDA

- GOLPE
- OXIDO



FICHA DE REGISTRO PARA INSTALACIONES ELÉCTRICAS - LUMINARIAS

Ficha Nro: 51

Código de Registro: U.C.V. COPRED. C.U.C. IE.II.VI.S.10.2.3-2001

Ubicación: Avenida Instituto.

Distancia: 164,30 mts.

Referencia: Center line de la Avenida 21 de Noviembre.

ESTADO DE CONSERVACIÓN					CAUSA		
Elemento	B	R	M	I	Q	M	O
A Base		X				X	
B Boca de Visita	X						
C Poste		X			X	X	
D Pza. Unión Brazo Poste	X						
E Brazo	X						
F Pza. Unión Tirante Poste	X						
G Pza. de Remate Terminal	X						
H Pza. Unión Tirante Brazo	X						
I Tirante		X			X		
J Lámpara	X						
K Bombillo							
MODIFICACIÓN	SI.	NO.	X				

Observaciones: El poste presenta varios golpes en su parte inferior, afectando su base. Adicionalmente presenta manchas de óxido, al igual que el tirante.
 La causa probable de estos golpes son los choques de los vehículos.
 No se pudo observar el estado del bombillo, ya que no estaba encendido.
 La boca de visita del poste no es original.

Inventariado por: Atias Badin.

Revisado por: Alexis Vieira.

Fecha: 12/11/2001

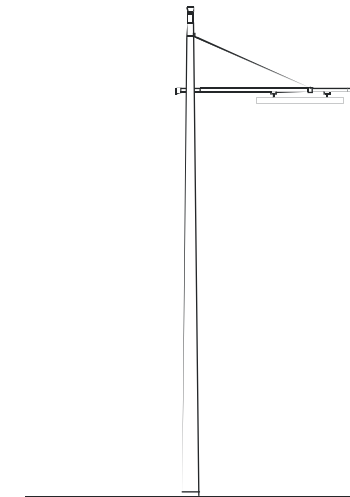

Alzado



Vista Aérea

LEYENDA

- GOLPE
- OXIDO



FICHA DE REGISTRO PARA INSTALACIONES ELÉCTRICAS - LUMINARIAS

Ficha Nro: 52

Código de Registro: U.C.V. COPRED. C.U.C. IE.II.VI.S.10.2.3-2001

Ubicación: Avenida Instituto.

Distancia: 188,20 mts.

Referencia: Center line de la Avenida 21 de Noviembre.

ESTADO DE CONSERVACIÓN					CAUSA		
Elemento	B	R	M	I	Q	M	O
A Base	X						
B Boca de Visita	X						
C Poste		X			X	X	
D Pza. Unión Brazo Poste	X						
E Brazo	X						
F Pza. Unión Tirante Poste	X						
G Pza. de Remate Terminal	X						
H Pza. Unión Tirante Brazo	X						
I Tirante	X						
J Lámpara			X				X
K Bombillo							
MODIFICACIÓN	SI.	NO.	X				

Observaciones: El poste presenta varios golpes en la parte inferior. Adicionalmente presenta manchas de óxido.

La causa probable de estos golpes son los choques de los vehículos.

La brisera de la lámpara esta rota en varios sitios.

No se pudo observar el estado del bombillo, ya que no estaba encendido.

La boca de visita del poste no es original.

Inventariado por: Atias Badin.

Revisado por: Alexis Vieira.

Fecha: 12/11/2001

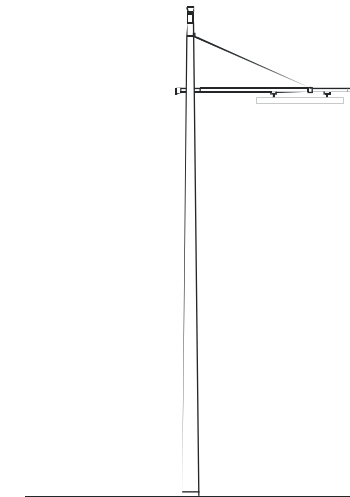

Alzado



Vista Aérea

LEYENDA

- GOLPE
- OXIDO



FICHA DE REGISTRO PARA INSTALACIONES ELÉCTRICAS - LUMINARIAS

Ficha Nro: 53

Código de Registro: U.C.V. COPRED. C.U.C. IE.II.VI.S.10.2.3-2001
Ubicación: Avenida Instituto.
Distancia: 253,60 mts.
Referencia: Center line de la Avenida 21 de Noviembre.

ESTADO DE CONSERVACIÓN					CAUSA		
Elemento	B	R	M	I	Q	M	O
A Base	X						
B Boca de Visita				X			
C Poste	X					X	
D Pza. Unión Brazo Poste	X						
E Brazo		X			X		
F Pza. Unión Tirante Poste	X						
G Pza. de Remate Terminal	X						
H Pza. Unión Tirante Brazo	X						
I Tirante	X						
J Lámpara			X				X
K Bombillo							
MODIFICACIÓN	SI.	NO.	X				

Observaciones: El poste presenta un leve golpe en la parte inferior.
 El brazo de la luminaria presenta manchas de óxido.
 La causa probable de este golpe es un choque de algún vehículo.
 La brisera de la lámpara esta rota.
 Esta luminaria le colocaron un faro auxiliar en la parte superior del poste.
 No se pudo observar el estado del bombillo, ya que no estaba encendido.

Inventariado por: Atias Badin.
Revisado por: Alexis Vieira.
Fecha: 12/11/2001

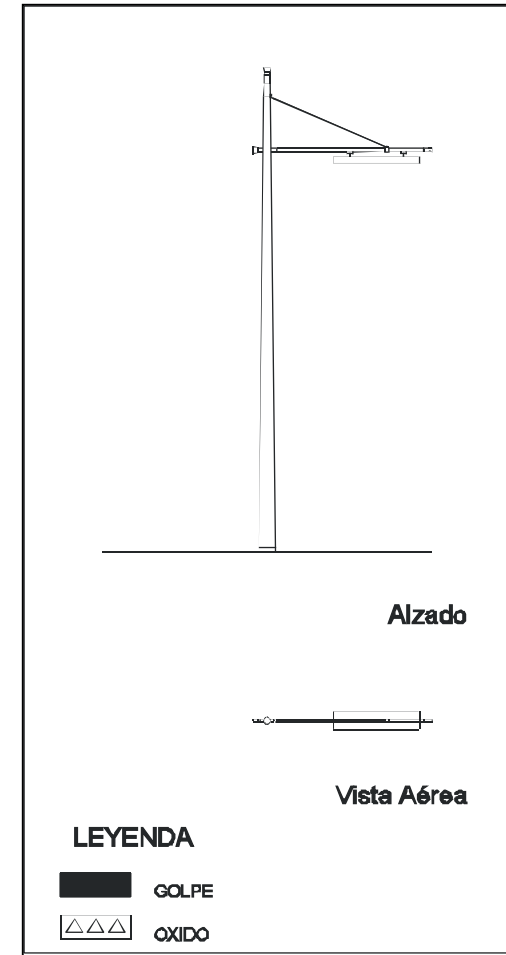



FICHA DE REGISTRO PARA INSTALACIONES ELÉCTRICAS - LUMINARIAS

Ficha Nro: 54

Código de Registro: U.C.V. COPRED. C.U.C. IE.IL.VI.S.10.2.4-2001

Ubicación: Avenida Hospital.

Distancia: 56,90 mts.

Referencia: Center line de la Avenida 21 de Noviembre.

ESTADO DE CONSERVACIÓN					CAUSA		
Elemento	B	R	M	I	Q	M	O
A Base	X						
B Boca de Visita				X			
C Poste	X						
D Pza. Unión Brazo Poste	X						
E Brazo	X						
F Pza. Unión Tirante Poste	X						
G Pza. de Remate Terminal	X						
H Pza. Unión Tirante Brazo	X						
I Tirante	X						
J Lámpara			X				X
K Bombillo							
MODIFICACIÓN	SI.	NO.	X				

Observaciones: Esta luminaria está en buenas condiciones generales. La lámpara tiene la brisera rota. No se pudo observar el estado del bombillo, ya que no estaba encendido.

Inventariado por: Alexis Vieira.

Revisado por: Atias Badin.

Fecha: 14/11/2001

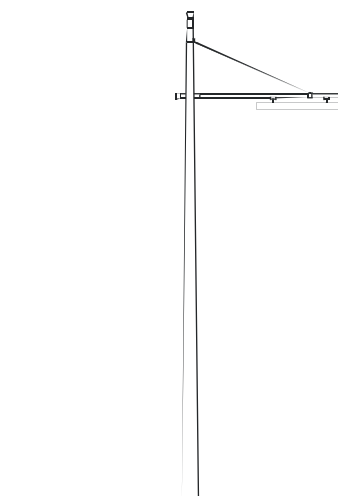

Alzado



Vista Aérea

LEYENDA

-  GOLPE
-  OXIDO



FICHA DE REGISTRO PARA INSTALACIONES ELÉCTRICAS - LUMINARIAS

Ficha Nro: 55

Código de Registro: U.C.V. COPRED. C.U.C. IE.IL.VI.D.10.2.4-2001
Ubicación: Avenida Hospital.
Distancia: 90,10 mts.
Referencia: Center line de la Avenida 21 de Noviembre.

ESTADO DE CONSERVACIÓN					CAUSA		
Elemento	B	R	M	I	Q	M	O
A Base		X				X	
B Boca de Visita				X			
C Poste		X				X	
D Pza. Unión Brazo Poste	X						
E Brazo		X			X		
F Pza. Unión Tirante Poste	X						
G Pza. de Remate Terminal	X						
H Pza. Unión Tirante Brazo	X						
I Tirante	X						
J Lámpara			X				X
K Bombillo							
MODIFICACIÓN	SI.	NO. X					

Observaciones: El poste presenta golpes en su parte inferior, afectando la base.
 Los brazos de la luminaria presentan manchas de óxido. Ambas lámparas tienen las briseras rotas.
 No se pudo observar el estado del bombillo, ya que no estaba encendido.

Inventariado por: Alexis Vieira.

Revisado por: Atias Badin.

Fecha: 14/11/2001

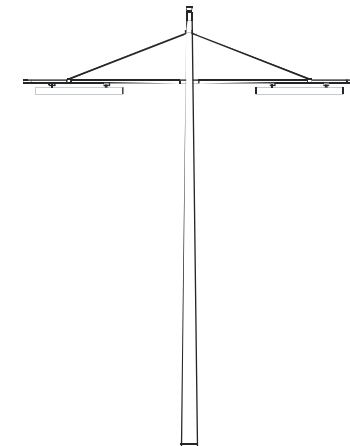

Alzado



Vista Aérea

LEYENDA

-  GOLPE
-  OXIDO



FICHA DE REGISTRO PARA INSTALACIONES ELÉCTRICAS - LUMINARIAS

Ficha Nro: 56

Código de Registro: U.C.V. COPRED. C.U.C. IE.IL.VI.D.10.2.4-2001								
Ubicación: Avenida Hospital.								
Distancia: 124,30 mts.								
Referencia: Center line de la Avenida 21 de Noviembre.								
ESTADO DE CONSERVACIÓN					CAUSA			
Elemento	B	R	M	I	Q	M	O	
A Base		X				X		
B Boca de Visita				X				
C Poste		X				X		
D Pza. Unión Brazo Poste	X							
E Brazo	X							
F Pza. Unión Tirante Poste	X							
G Pza. de Remate Terminal	X							
H Pza. Unión Tirante Brazo	X							
I Tirante	X							
J Lámpara		X				X		
K Bombillo								
MODIFICACIÓN		SI.	NO. X					

Observaciones: El poste presenta leves golpes en su parte inferior, afectando la base.
 Una de las lámparas tiene la brisera rota. La otra está en buen estado.
 No se pudo observar el estado del bombillo, ya que no estaba encendido.

Inventariado por: Alexis Vieira.

Revisado por: Atias Badin.

Fecha: 14/11/2001

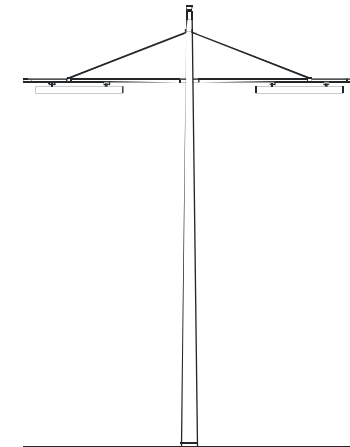

Alzado



Vista Aérea

LEYENDA

-  GOLPE
-  OXIDO



FICHA DE REGISTRO PARA INSTALACIONES ELÉCTRICAS - LUMINARIAS

Ficha Nro: 57

Código de Registro: U.C.V. COPRED. C.U.C. IE.II.VI.S.10.2.4-2001

Ubicación: Avenida Hospital.

Distancia: 194,50 mts.

Referencia: Center line de la Avenida 21 de Noviembre.

ESTADO DE CONSERVACIÓN					CAUSA		
Elemento	B	R	M	I	Q	M	O
A Base		X				X	
B Boca de Visita				X			
C Poste			X			X	
D Pza. Unión Brazo Poste	X						
E Brazo	X						
F Pza. Unión Tirante Poste	X						
G Pza. de Remate Terminal				X			
H Pza. Unión Tirante Brazo	X						
I Tirante	X						
J Lámpara			X				X
K Bombillo							
MODIFICACIÓN	SI. X	NO.					

Observaciones: El poste presenta una serie de golpes en su parte inferior. Las probables causas son coliciones de vehículos.
 Esta luminaria es del tipo modificada, sin embargo, posee su lámpara original, la cual tiene la brisera rota.
 La lámpara modificada está en buenas condiciones.
 No se pudo observar el estado del bombillo, ya que no estaba encendido.

Inventariado por: Alexis Vieira.

Revisado por: Atias Badin.

Fecha: 14/11/2001

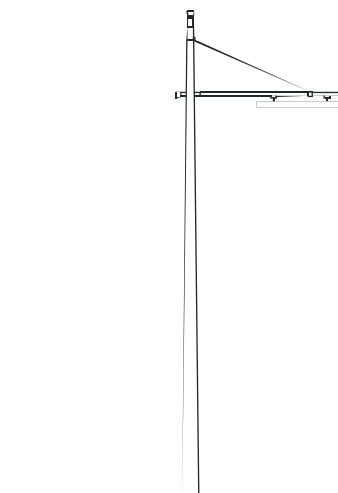

Alzado



Vista Aérea

LEYENDA

- GOLPE
- OXIDO



FICHA DE REGISTRO PARA INSTALACIONES ELÉCTRICAS - LUMINARIAS

Ficha Nro: 58

Código de Registro: U.C.V. COPRED. C.U.C. IE.IL.VI.S.10.2.5-2001
Ubicación: Calle Minerva.
Distancia: 22,50 mts.
Referencia: Center line de la Avenida Andrés Bello.

ESTADO DE CONSERVACIÓN					CAUSA		
Elemento	B	R	M	I	Q	M	O
A Base	X						
B Boca de Visita				X			
C Poste		X				X	
D Pza. Unión Brazo Poste	X						
E Brazo	X						
F Pza. Unión Tirante Poste	X						
G Pza. de Remate Terminal	X						
H Pza. Unión Tirante Brazo	X						
I Tirante	X						
J Lámpara			X				X
K Bombillo							
MODIFICACIÓN	SI.	NO. X					

Observaciones: El poste presenta varios golpes en su parte inferior, sin afectar la base.
 La probable causa son golpes de vehículos.
 La lámpara posee la brisera rota.
 No se pudo observar el estado del bombillo, ya que no estaba encendido.

Inventariado por: Atias Badin.

Revisado por: Alexis Vieira.

Fecha: 19/11/2001

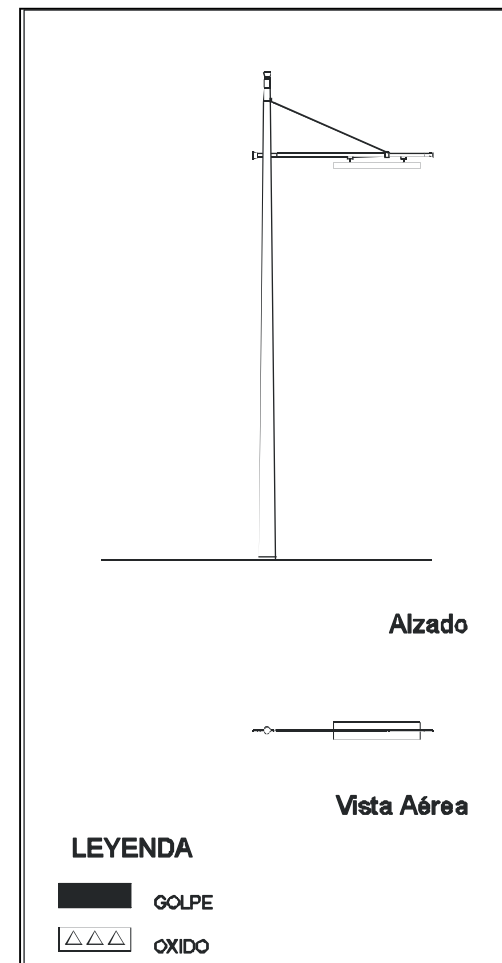



FICHA DE REGISTRO PARA INSTALACIONES ELÉCTRICAS - LUMINARIAS

Ficha Nro: 59

Código de Registro: U.C.V. COPRED. C.U.C. IE.IL.VI.S.10.2.5-2001

Ubicación: Calle Minerva.

Distancia: 53,30 mts.

Referencia: Center line de la Avenida Andrés Bello.

ESTADO DE CONSERVACIÓN					CAUSA		
Elemento	B	R	M	I	Q	M	O
A Base	X						
B Boca de Visita				X			
C Poste	X						
D Pza. Unión Brazo Poste	X						
E Brazo	X						
F Pza. Unión Tirante Poste	X						
G Pza. de Remate Terminal	X						
H Pza. Unión Tirante Brazo	X						
I Tirante	X						
J Lámpara	X						
K Bombillo							
MODIFICACIÓN	SI.	NO. X					

Observaciones: Esta luminaria está en muy buenas condiciones.
 No se pudo observar el estado del bombillo, ya que no estaba encendido.

Inventariado por: Atias Badin.

Revisado por: Alexis Vieira.

Fecha: 19/11/2001

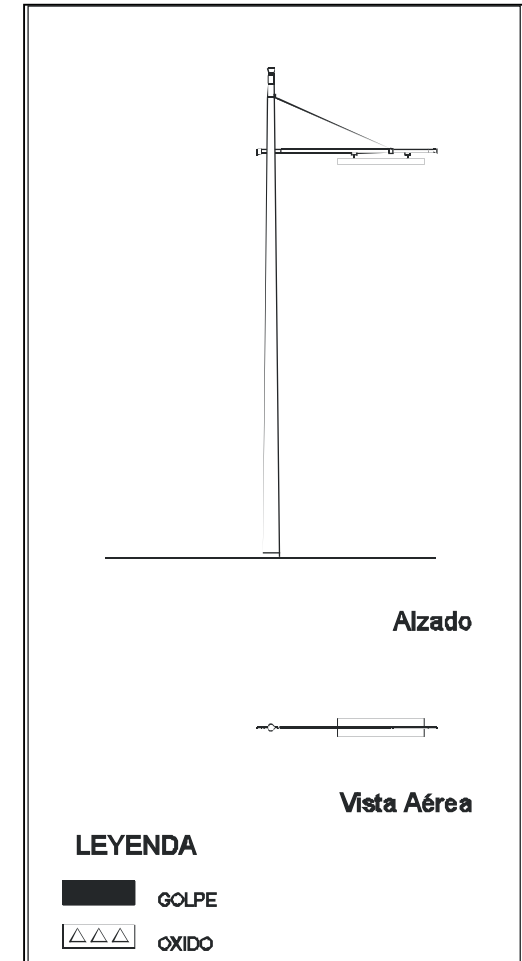



FICHA DE REGISTRO PARA INSTALACIONES ELÉCTRICAS - LUMINARIAS

Ficha Nro: 60

Código de Registro: U.C.V. COPRED. C.U.C. IE.IL.VI.S.10.2.5-2001
Ubicación: Calle Minerva.
Distancia: 69,30 mts.
Referencia: Center line de la Avenida Andrés Bello.

ESTADO DE CONSERVACIÓN					CAUSA		
Elemento	B	R	M	I	Q	M	O
A Base	X						
B Boca de Visita				X			
C Poste		X				X	
D Pza. Unión Brazo Poste	X						
E Brazo	X						
F Pza. Unión Tirante Poste	X						
G Pza. de Remate Terminal	X						
H Pza. Unión Tirante Brazo	X						
I Tirante	X						
J Lámpara			X				X
K Bombillo							
MODIFICACIÓN	SI.	NO. X					

Observaciones: El poste presenta leves golpes en su parte inferior, sin afectar la base.
 La posible causa de dichos golpes son por vehículos.
 La brisera de la lámpara está quebrada.
 No se pudo observar el estado del bombillo, ya que no estaba encendido.

Inventariado por: Atias Badin.

Revisado por: Alexis Vieira.

Fecha: 19/11/2001

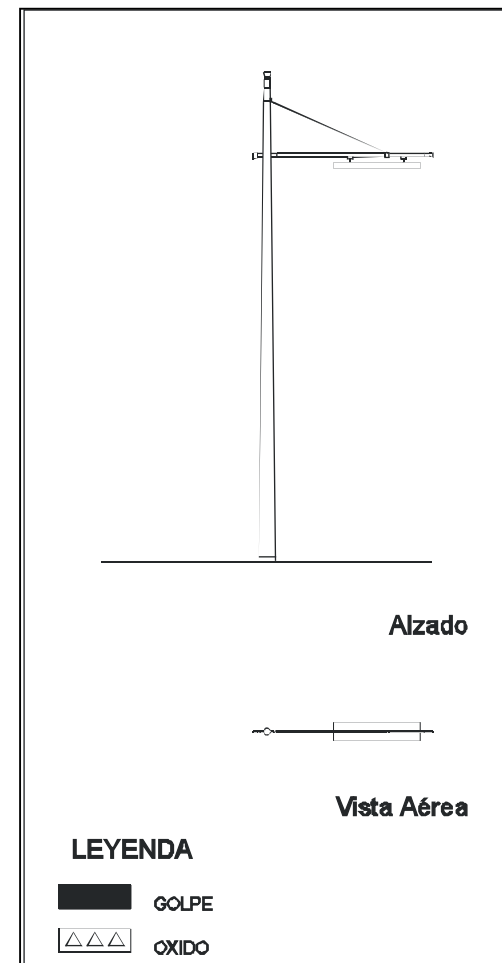



FICHA DE REGISTRO PARA INSTALACIONES ELÉCTRICAS - LUMINARIAS

Ficha Nro: 61

Código de Registro: U.C.V. COPRED. C.U.C. IE.I.L.V.I.D.10.2.5-2001

Ubicación: Calle Minerva.

Distancia: 90,20 mts.

Referencia: Center line de la Avenida Andrés Bello.

ESTADO DE CONSERVACIÓN					CAUSA		
Elemento	B	R	M	I	Q	M	O
A Base	X						
B Boca de Visita	X						
C Poste	X						
D Pza. Unión Brazo Poste	X						
E Brazo	X						
F Pza. Unión Tirante Poste	X						
G Pza. de Remate Terminal	X						
H Pza. Unión Tirante Brazo	X						
I Tirante	X						
J Lámpara		X					X
K Bombillo							
MODIFICACIÓN	SI.	NO. X					

Observaciones: Esta luminaria está en buenas condiciones generales. Sólo la brisera de su lámpara está deteriorada (No rota).

No se pudo observar el estado del bombillo, ya que no estaba encendido.

La boca de visita del poste no es original.

Inventariado por: Atias Badin.

Revisado por: Alexis Vieira.

Fecha: 19/11/2001

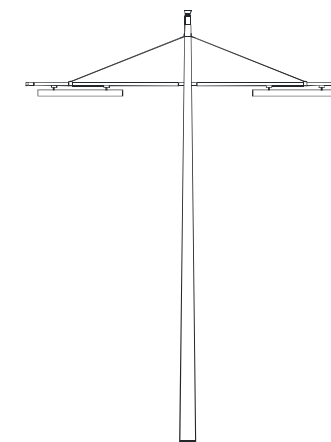

Alzado



Vista Aérea

LEYENDA





FICHA DE REGISTRO PARA INSTALACIONES ELÉCTRICAS - LUMINARIAS

Ficha Nro: 62

Código de Registro: U.C.V. COPRED. C.U.C. IE.I.L.V.I.D.10.2.5-2001

Ubicación: Calle Minerva.

Distancia: 115,20 mts.

Referencia: Center line de la Avenida Andrés Bello.

ESTADO DE CONSERVACIÓN					CAUSA		
Elemento	B	R	M	I	Q	M	O
A Base	X						
B Boca de Visita				X			
C Poste	X						
D Pza. Unión Brazo Poste	X						
E Brazo	X						
F Pza. Unión Tirante Poste	X						
G Pza. de Remate Terminal	X						
H Pza. Unión Tirante Brazo	X						
I Tirante	X						
J Lámpara			X				X
K Bombillo							
MODIFICACIÓN	SI.	NO. X					

Observaciones: Esta luminaria está en buenas condiciones generales.
 Una de las dos lámparas posee la brisera rota, y la otra sólo posee un pequeño agujero.
 Se desconoce la causa de estos daños.
 No se pudo observar el estado del bombillo, ya que no estaba encendido.

Inventariado por: Atias Badin.

Revisado por: Alexis Vieira.

Fecha: 19/11/2001

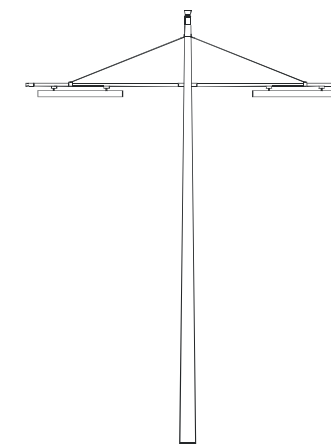

Alzado



Vista Aérea

LEYENDA

-  GOLPE
-  OXIDO



FICHA DE REGISTRO PARA INSTALACIONES ELÉCTRICAS - LUMINARIAS

Ficha Nro: 63

Código de Registro: U.C.V. COPRED. C.U.C. IE.IL.VI.S.10.2.5-2001

Ubicación: Calle Minerva.

Distancia: 139,50 mts.

Referencia: Center line de la Avenida Andrés Bello.

ESTADO DE CONSERVACIÓN					CAUSA		
Elemento	B	R	M	I	Q	M	O
A Base			X			X	
B Boca de Visita				X			
C Poste			X			X	
D Pza. Unión Brazo Poste	X						
E Brazo		X			X		
F Pza. Unión Tirante Poste	X						
G Pza. de Remate Terminal	X						
H Pza. Unión Tirante Brazo	X						
I Tirante	X						
J Lámpara	X						
K Bombillo							
MODIFICACIÓN	SI.	NO.	X				

Observaciones: Este poste presenta un fuerte golpe en la parte inferior, afectando la base del mismo. Se presume que la causa fue un golpe de un vehículo.
 El brazo que sostiene la lámpara, posee manchas de óxido.
 No se pudo observar el estado del bombillo, ya que no estaba encendido.

Inventariado por: Atias Badin.

Revisado por: Alexis Vieira.

Fecha: 19/11/2001

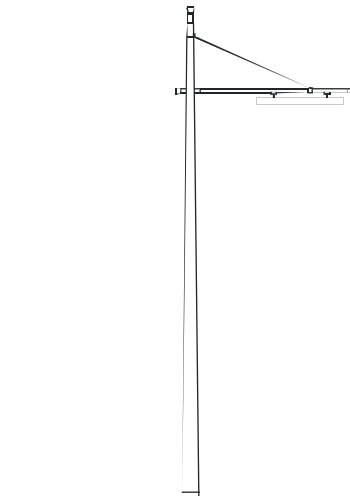

Alzado



Vista Aérea

LEYENDA

- GOLPE
- OXIDO



FICHA DE REGISTRO PARA INSTALACIONES ELÉCTRICAS - LUMINARIAS

Ficha Nro:

64

Código de Registro: U.C.V. COPRED. C.U.C. IE.IL.VI.S.10.2.5-2001

Ubicación: Calle Minerva.

Distancia: 162,40 mts.

Referencia: Center line de la Avenida Andrés Bello.

ESTADO DE CONSERVACIÓN					CAUSA		
Elemento	B	R	M	I	Q	M	O
A Base	X						
B Boca de Visita	X						
C Poste			X			X	
D Pza. Unión Brazo Poste	X						
E Brazo		X			X		
F Pza. Unión Tirante Poste	X						
G Pza. de Remate Terminal	X						
H Pza. Unión Tirante Brazo	X						
I Tirante		X			X		
J Lámpara	X						
K Bombillo							
MODIFICACIÓN	SI.	NO.	X				

Observaciones: El poste presenta muchos golpes leves en su parte inferior, sin afectar la base y se presume que son causados por choques de vehículos.

El brazo y el tirante de la luminaria presentan manchas de óxido.

La boca de visita del poste es original.

No se pudo observar el estado del bombillo, ya que no estaba encendido.

Inventariado por: Atias Badin.

Revisado por: Alexis Vieira.

Fecha: 19/11/2001

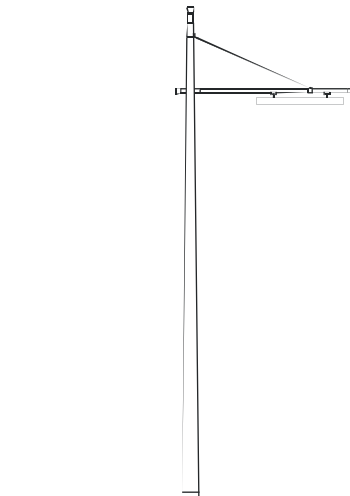

Alzado



Vista Aérea

LEYENDA

- GOLPE
- OXIDO



FICHA DE REGISTRO PARA INSTALACIONES ELÉCTRICAS - LUMINARIAS

Ficha Nro: 65

Código de Registro: U.C.V. COPRED. C.U.C. IE.IL.VI.S.10.2.5-2001
Ubicación: Calle Minerva.
Distancia: 186,60 mts.
Referencia: Center line de la Avenida Andrés Bello.

ESTADO DE CONSERVACIÓN					CAUSA		
Elemento	B	R	M	I	Q	M	O
A Base	X						
B Boca de Visita				X			
C Poste	X						
D Pza. Unión Brazo Poste	X						
E Brazo	X						
F Pza. Unión Tirante Poste	X						
G Pza. de Remate Terminal	X						
H Pza. Unión Tirante Brazo	X						
I Tirante	X						
J Lámpara			X				X
K Bombillo							
MODIFICACIÓN	SI.	NO.	X				

Observaciones: Esta luminaria está en buenas condiciones generales. Sólo su lámpara posee la brisera rota.
 No se pudo observar el estado del bombillo, ya que no estaba encendido.

Inventariado por: Atias Badin.
Revisado por: Alexis Vieira.
Fecha: 19/11/2001

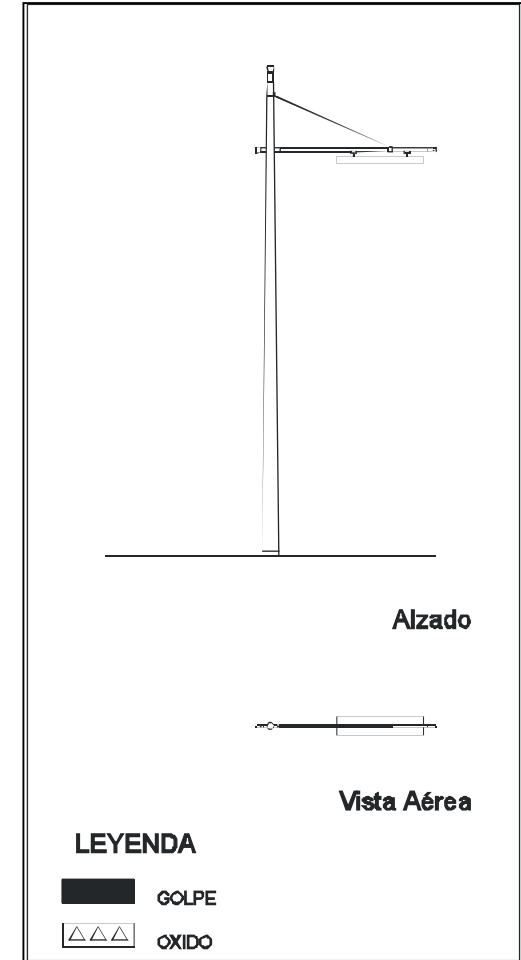



FICHA DE REGISTRO PARA INSTALACIONES ELÉCTRICAS - LUMINARIAS

Ficha Nro: 66

Código de Registro: U.C.V. COPRED. C.U.C. IE.IL.VI.S.10.2.5-2001
Ubicación: Calle Minerva.
Distancia: 211,40 mts.
Referencia: Center line de la Avenida Andrés Bello.

ESTADO DE CONSERVACIÓN					CAUSA		
Elemento	B	R	M	I	Q	M	O
A Base	X						
B Boca de Visita				X			
C Poste	X						
D Pza. Unión Brazo Poste	X						
E Brazo		X			X		
F Pza. Unión Tirante Poste	X						
G Pza. de Remate Terminal	X						
H Pza. Unión Tirante Brazo	X						
I Tirante	X						
J Lámpara	X						
K Bombillo							
MODIFICACIÓN	SI.	NO.	X				

Observaciones: Esta luminaria está en buenas condiciones. Sólo su brazo presenta algunas manchas de óxido.
 No se pudo observar el estado del bombillo, ya que no estaba encendido.

Inventariado por: Atias Badin.
Revisado por: Alexis Vieira.
Fecha: 19/11/2001

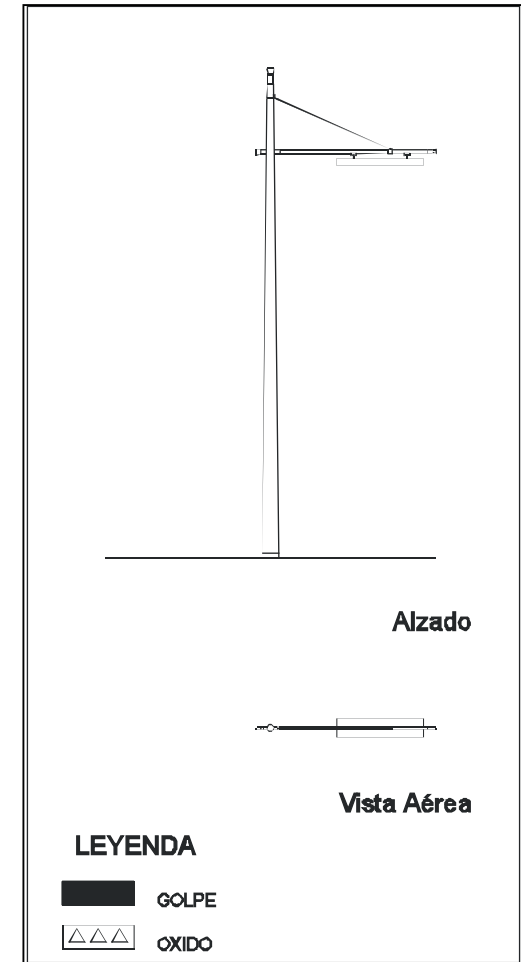



FICHA DE REGISTRO PARA INSTALACIONES ELÉCTRICAS - LUMINARIAS

Ficha Nro:

67

Código de Registro: U.C.V. COPRED. C.U.C. IE.II.VI.S.10.2.6-2001

Ubicación: Calle sin nombre (Entre Av. Andrés Bello y Av. 21 de Noviembre).

Distancia: 67,70 mts.

Referencia: Center line de la Avenida 21 de Noviembre.

ESTADO DE CONSERVACIÓN					CAUSA		
Elemento	B	R	M	I	Q	M	O
A Base		X				X	
B Boca de Visita				X			
C Poste			X		X	X	
D Pza. Unión Brazo Poste	X						
E Brazo	X						
F Pza. Unión Tirante Poste	X						
G Pza. de Remate Terminal	X						
H Pza. Unión Tirante Brazo	X						
I Tirante	X						
J Lámpara	X						
K Bombillo							
MODIFICACIÓN	SI.	NO. X					

Observaciones: El poste presenta un fuerte golpe en su parte inferior, afectando parte de su base.

Adicionalmente presenta algunas manchas de óxido.

No se pudo observar el estado del bombillo, ya que no estaba encendido.

Inventariado por: Atias Badin.

Revisado por: Alexis Vieira.

Fecha: 20/11/2001

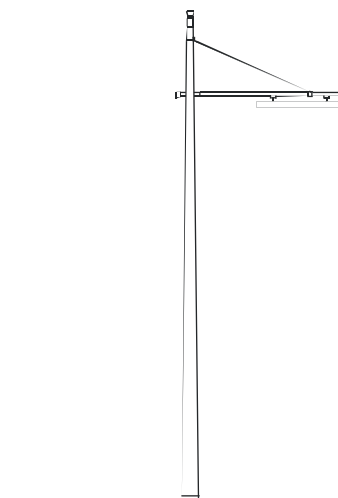

Alzado



Vista Aérea

LEYENDA





FICHA DE REGISTRO PARA INSTALACIONES ELÉCTRICAS - LUMINARIAS

Ficha Nro: 68

Código de Registro: U.C.V. COPRED. C.U.C. IE.IL.VI.S.10.2.7-2001

Ubicación: Avenida Carlos Raúl Villanueva.

Distancia: 232,7 mts.

Referencia: Center line de la Calle de las Banderas.

ESTADO DE CONSERVACIÓN					CAUSA		
Elemento	B	R	M	I	Q	M	O
A Base		X				X	
B Boca de Visita				X			
C Poste			X			X	
D Pza. Unión Brazo Poste	X						
E Brazo	X						
F Pza. Unión Tirante Poste	X						
G Pza. de Remate Terminal	X						
H Pza. Unión Tirante Brazo	X						
I Tirante	X						
J Lámpara			X				X
K Bombillo							
MODIFICACIÓN	SI.	NO.	X				

Observaciones: El poste presenta una serie de golpes en la parte inferior, afectando la base y la posible causa de ellos son los golpes de vehículos.

La lámpara tiene la brisera rota. Al poste le agregaron en la parte superior un faro direccional.

No se pudo observar en qué condiciones estaba el bombillo, ya que no estaba encendido.

Inventariado por: Alexis Vieira.

Revisado por: Atias Badin.

Fecha: 27/11/2001

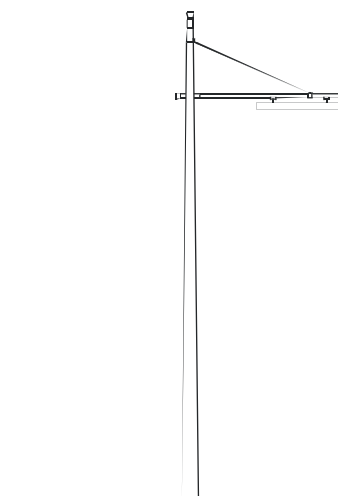

Alzado



Vista Aérea

LEYENDA

-  GOLPE
-  OXIDO



FICHA DE REGISTRO PARA INSTALACIONES ELÉCTRICAS - LUMINARIAS

Ficha Nro: 69

Código de Registro: U.C.V. COPRED. C.U.C. IE.IL.VI.S.10.2.7-2001

Ubicación: Avenida Carlos Raúl Villanueva.

Distancia: 283,00 mts.

Referencia: Center line de la Calle de las Banderas.

ESTADO DE CONSERVACIÓN					CAUSA		
Elemento	B	R	M	I	Q	M	O
A Base	X						
B Boca de Visita	X						
C Poste	X				X		
D Pza. Unión Brazo Poste	X						
E Brazo	X						
F Pza. Unión Tirante Poste	X						
G Pza. de Remate Terminal	X						
H Pza. Unión Tirante Brazo	X						
I Tirante	X						
J Lámpara			X				X
K Bombillo							
MODIFICACIÓN	SI.	NO.	X				

Observaciones: La luminaria está en buenas condiciones generales. El poste solo presenta una mancha muy leve de óxido en la parte superior.

La lámpara tiene la brisera rota.

No se pudo observar en qué condiciones estaba el bombillo, ya que no estaba encendido.

La boca de visita del poste no es original.

Inventariado por: Alexis Vieira.

Revisado por: Atias Badin.

Fecha: 27/11/2001

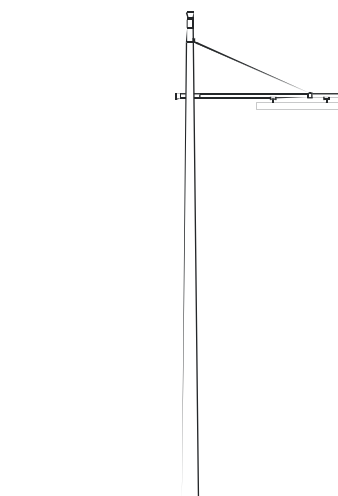

Alzado



Vista Aérea

LEYENDA

-  GOLPE
-  OXIDO



FICHA DE REGISTRO PARA INSTALACIONES ELÉCTRICAS - LUMINARIAS

Ficha Nro: 70

Código de Registro: U.C.V. COPRED. C.U.C. IE.IL.VI.S.10.2.7-2001

Ubicación: Avenida Carlos Raúl Villanueva.

Distancia: 319,70 mts.

Referencia: Center line de la Calle de las Banderas.

ESTADO DE CONSERVACIÓN					CAUSA		
Elemento	B	R	M	I	Q	M	O
A Base	X						
B Boca de Visita	X						
C Poste	X						
D Pza. Unión Brazo Poste	X						
E Brazo	X						
F Pza. Unión Tirante Poste	X						
G Pza. de Remate Terminal	X						
H Pza. Unión Tirante Brazo	X						
I Tirante	X						
J Lámpara		X					X
K Bombillo							
MODIFICACIÓN	SI.	NO.	X				

Observaciones: Esta luminaria está en buenas condiciones generales. Sólo la lámpara está un poco deteriorada.

No se pudo observar en qué condiciones estaba el bombillo, ya que no estaba encendido.

La boca de visita del poste es original.

Inventariado por: Alexis Vieira.

Revisado por: Atias Badin.

Fecha: 27/11/2001

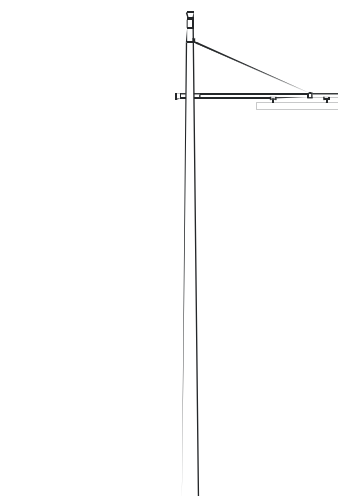

Alzado



Vista Aérea

LEYENDA

-  GOLPE
-  OXIDO



FICHA DE REGISTRO PARA INSTALACIONES ELÉCTRICAS - LUMINARIAS

Ficha Nro: 71

Código de Registro: U.C.V. COPRED. C.U.C. IE.IL.VI.S.10.2.7-2001

Ubicación: Avenida Carlos Raúl Villanueva.

Distancia: 334,60 mts.

Referencia: Center line de la Calle de las Banderas.

ESTADO DE CONSERVACIÓN					CAUSA		
Elemento	B	R	M	I	Q	M	O
A Base	X						
B Boca de Visita	X						
C Poste		X				X	
D Pza. Unión Brazo Poste	X						
E Brazo	X						
F Pza. Unión Tirante Poste	X						
G Pza. de Remate Terminal	X						
H Pza. Unión Tirante Brazo	X						
I Tirante	X						
J Lámpara			X				X
K Bombillo							
MODIFICACIÓN	SI.	NO. X					

Observaciones: El poste presenta un golpe al nivel de la boca de visita.
 La Lámpara tiene la brisera rota.
 No se pudo observar en qué condiciones estaba el bombillo, ya que no estaba encendido.
 La boca de visita del poste no es original.

Inventariado por: Alexis Vieira.

Revisado por: Atias Badin.

Fecha: 27/11/2001

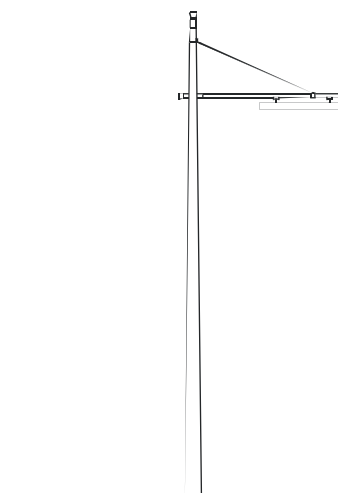

Alzado



Vista Aérea

LEYENDA

-  GOLPE
-  OXIDO



FICHA DE REGISTRO PARA INSTALACIONES ELÉCTRICAS - LUMINARIAS	Ficha Nro: 72
---	---

Código de Registro: U.C.V. COPRED. C.U.C. IE.IL.VI.D.10.2.7-2001
Ubicación: Avenida Carlos Raúl Villanueva.
Distancia: 355,10 mts.
Referencia: Center line de la Calle de las Banderas.

ESTADO DE CONSERVACIÓN					CAUSA		
Elemento	B	R	M	I	Q	M	O
A Base	X						
B Boca de Visita				X			
C Poste	X						
D Pza. Unión Brazo Poste	X						
E Brazo		X			X		
F Pza. Unión Tirante Poste	X						
G Pza. de Remate Terminal	X						
H Pza. Unión Tirante Brazo	X						
I Tirante	X						
J Lámpara		X					X
K Bombillo							
MODIFICACIÓN	SI.	NO. X					

Observaciones: Las briseras de las lámparas estan muy deterioradas.
 Los brazos de la luminaria presentan manchas de óxido.
 No se pudo observar en que condiciones estaba el bombillo, ya que no estaba encendido.
 Esta luminaria está un poco retirada de la Avenida, debido a la reubicación que sufriera la Avenida Carlos Raul Villanueva años atrás.

Inventariado por: Alexis Vieira.	Fecha: 27/11/2001
Revisado por: Atias Badin.	

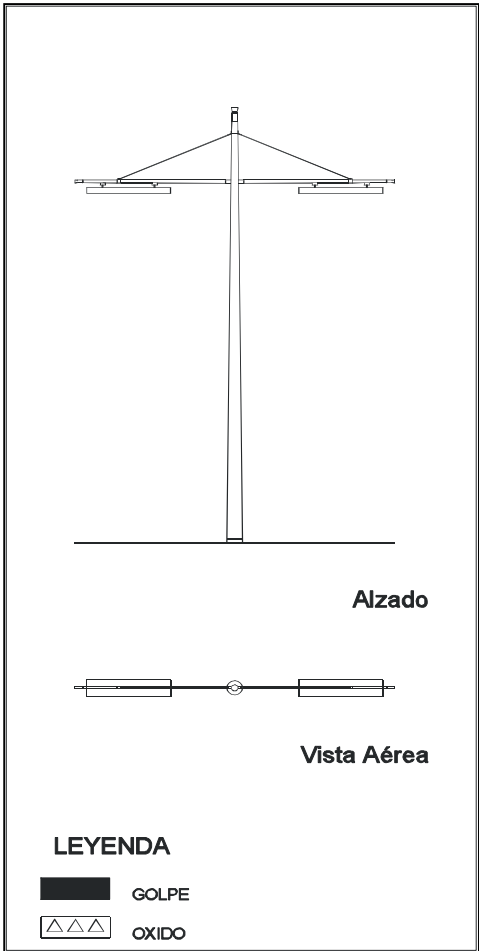



FICHA DE REGISTRO PARA INSTALACIONES ELÉCTRICAS - LUMINARIAS

Ficha Nro: 73

Código de Registro: U.C.V. COPRED. C.U.C. IE.II.VI.S.10.2.7-2001
Ubicación: Avenida Carlos Raúl Villanueva.
Distancia: 367,00 mts.
Referencia: Center line de la Calle de las Banderas.

ESTADO DE CONSERVACIÓN					CAUSA		
Elemento	B	R	M	I	Q	M	O
A Base	X						
B Boca de Visita				X			
C Poste	X						
D Pza. Unión Brazo Poste	X						
E Brazo	X						
F Pza. Unión Tirante Poste	X						
G Pza. de Remate Terminal	X						
H Pza. Unión Tirante Brazo	X						
I Tirante	X						
J Lámpara			X				X
K Bombillo				X			X
MODIFICACIÓN	SI.	NO.	X				

Observaciones: La lámpara de esta luminaria carece de la brisera y el bombillo.
 Esta luminaria está muy distante de la Avenida Carlos Raul Villanueva, debido a la reubicación de la misma algunos años atrás.
 La luminaria está ubicada detrás del pasillo cubierto que comunica el Edificio del IMME de la Facultad de Ingeniería y el Estacionamiento de los Estadium.

Inventariado por: Alexis Vieira.

Revisado por: Atias Badin.

Fecha: 27/11/2001

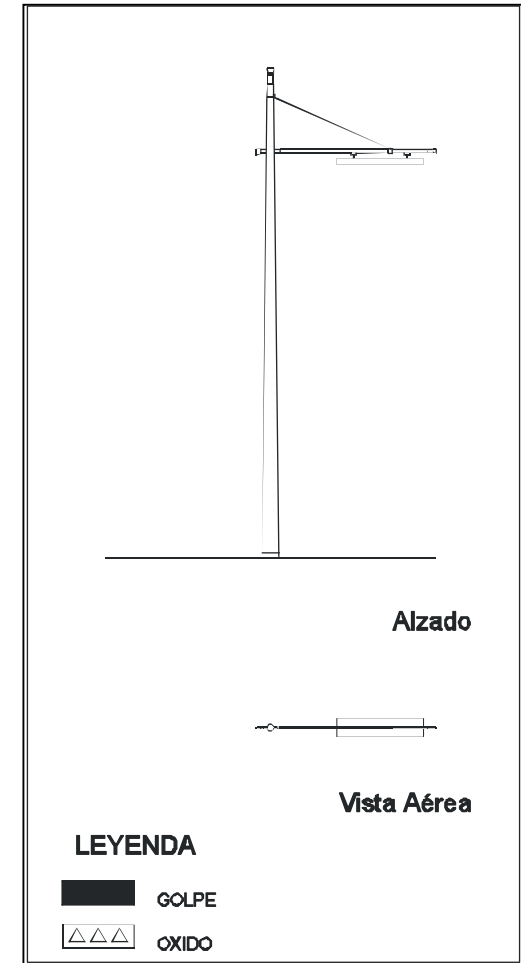



FICHA DE REGISTRO PARA INSTALACIONES ELÉCTRICAS - LUMINARIAS

Ficha Nro: 74

Código de Registro: U.C.V. COPRED. C.U.C. IE.II.VI.S.10.2.7-2001
Ubicación: Avenida Carlos Raúl Villanueva.
Distancia: 379,50 mts.
Referencia: Center line de la Calle de las Banderas.

ESTADO DE CONSERVACIÓN					CAUSA		
Elemento	B	R	M	I	Q	M	O
A Base		X				X	
B Boca de Visita				X			
C Poste		X				X	
D Pza. Unión Brazo Poste	X						
E Brazo				X			
F Pza. Unión Tirante Poste				X			
G Pza. de Remate Terminal				X			
H Pza. Unión Tirante Brazo				X			
I Tirante				X			
J Lámpara	X						
K Bombillo	X						
MODIFICACIÓN	SI. X	NO.					

Observaciones: Esta luminaria es del tipo modificada. Es por ello que aparecen inexistentes las casillas E, F, G, H, I.
 La luminaria no está bien ubicada, es decir, no se encuentra a una distancia prudente de la Avenida Carlos Raul Villanueva, debido a la reubicación que sufriera la misma.

Inventariado por: Alexis Vieira.

Revisado por: Atias Badin.

Fecha: 27/11/2001

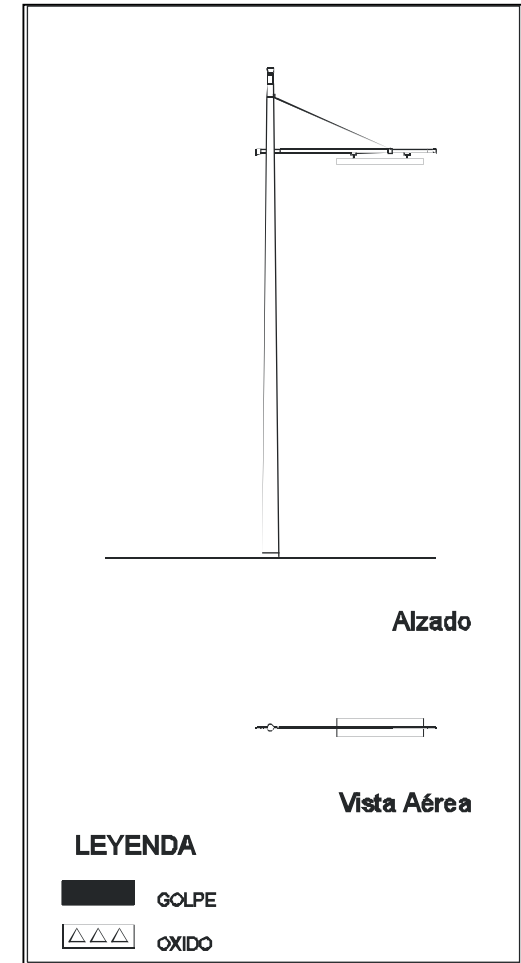



FICHA DE REGISTRO PARA INSTALACIONES ELÉCTRICAS - LUMINARIAS

Ficha Nro: 75

Código de Registro: U.C.V. COPRED. C.U.C. IE.II.VI.S.10.2.7-2001
Ubicación: Avenida Carlos Raúl Villanueva.
Distancia: 393,90 mts.
Referencia: Center line de la Calle de las Banderas.

ESTADO DE CONSERVACIÓN					CAUSA		
Elemento	B	R	M	I	Q	M	O
A Base	X						
B Boca de Visita				X			
C Poste	X						
D Pza. Unión Brazo Poste	X						
E Brazo	X						
F Pza. Unión Tirante Poste	X						
G Pza. de Remate Terminal	X						
H Pza. Unión Tirante Brazo	X						
I Tirante	X						
J Lámpara			X				X
K Bombillo				X			X
MODIFICACIÓN	SI.	NO.	X				

Observaciones: La lámpara de esta luminaria carece de la brisera y el bombillo.
 El resto de los elementos de la luminaria están en buen estado.
 Esta luminaria está muy distante de la Avenida Carlos Raul Villanueva, debido a la reubicación de ésta algunos años atrás.
 La luminaria está ubicada detrás del pasillo cubierto que comunica el Edificio del IMME de la Facultad de Ingeniería y el Estacionamiento de los Estadium.

Inventariado por: Alexis Vieira.
Revisado por: Atias Badin.
Fecha: 27/11/2001

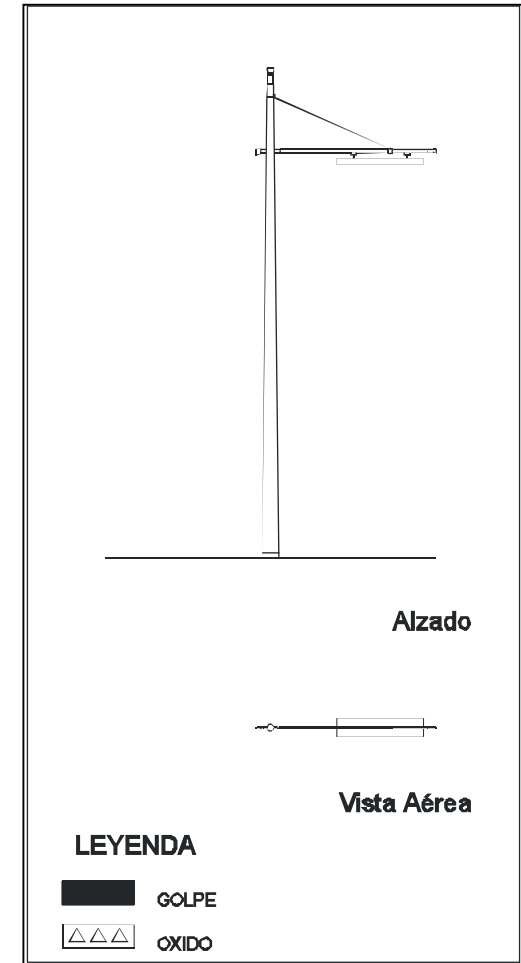



FICHA DE REGISTRO PARA INSTALACIONES ELÉCTRICAS - LUMINARIAS	Ficha Nro: 76
---	---

Código de Registro: U.C.V. COPRED. C.U.C. IE.IL.VI.D.10.2.7-2001							
Ubicación: Avenida Carlos Raúl Villanueva.							
Distancia: 409,00 mts.							
Referencia: Center line de la Calle de las Banderas.							
ESTADO DE CONSERVACIÓN				CAUSA			
Elemento	B	R	M	I	Q	M	O
A Base	X						
B Boca de Visita				X			
C Poste	X						
D Pza. Unión Brazo Poste	X						
E Brazo		X			X		
F Pza. Unión Tirante Poste	X						
G Pza. de Remate Terminal	X						
H Pza. Unión Tirante Brazo	X						
I Tirante	X						
J Lámpara	X						
K Bombillo							
MODIFICACIÓN	SI.	NO. X					

Observaciones: Esta luminaria esta en buenas condiciones generales. Sólo sus brazos presentan unas manchas de óxido.
 El problema de esta luminaria es su ubicación por estar lejos de la Avenida a causa de la reubicación que sufrió la Avenida Carlos Raul Villanueva algunos años atrás.
 No se pudo observar en que condiciones estaba el bombillo, ya que no estaba encendido.

Inventariado por: Alexis Vieira.	Fecha: 27/11/2001
Revisado por: Atias Badin.	

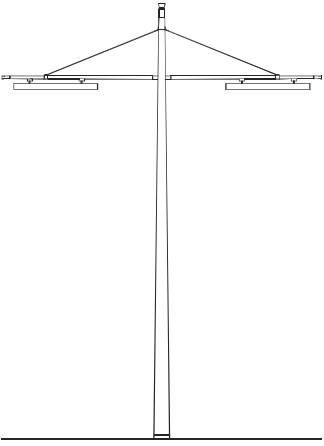

Alzado



Vista Aérea

LEYENDA

- GOLPE
- OXIDO



FICHA DE REGISTRO PARA INSTALACIONES ELÉCTRICAS - LUMINARIAS

Ficha Nro: 77

Código de Registro: U.C.V. COPRED. C.U.C. IE.II.VI.S.10.2.7-2001
Ubicación: Avenida Carlos Raúl Villanueva.
Distancia: 431,40 mts.
Referencia: Center line de la Calle de las Banderas.

ESTADO DE CONSERVACIÓN					CAUSA		
Elemento	B	R	M	I	Q	M	O
A Base	X						
B Boca de Visita	X						
C Poste	X						
D Pza. Unión Brazo Poste	X						
E Brazo	X						
F Pza. Unión Tirante Poste	X						
G Pza. de Remate Terminal	X						
H Pza. Unión Tirante Brazo	X						
I Tirante	X						
J Lámpara			X				X
K Bombillo				X			X
MODIFICACIÓN	SI.	NO.	X				

Observaciones: La lámpara de esta luminaria carece de la brisera y el bombillo.
 El resto de los elementos de la luminaria están en buen estado.
 Esta luminaria está muy distante de la Avenida Carlos Raul Villanueva, debido a la reubicación de ésta algunos años atrás.
 La luminaria está ubicada detrás del pasillo cubierto que comunica el Edificio del IMME de la Facultad de Ingeniería y el Estacionamiento de los Estadium.
 La boca de visita del poste es original.

Inventariado por: Alexis Vieira.
Revisado por: Atias Badin.
Fecha: 27/11/2001

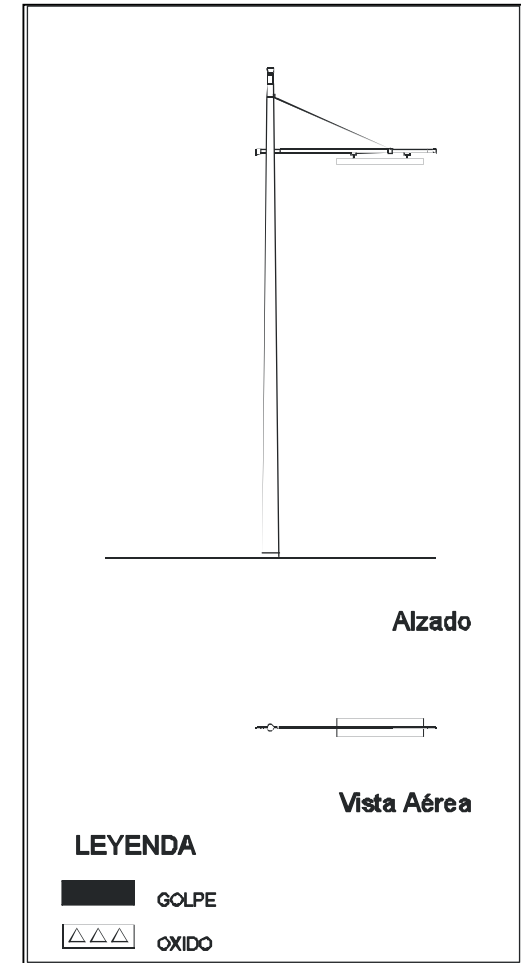



FICHA DE REGISTRO PARA INSTALACIONES ELÉCTRICAS - LUMINARIAS	Ficha Nro: 78
---	---

Código de Registro: U.C.V. COPRED. C.U.C. IE.IL.VI.D.10.2.7-2001
Ubicación: Avenida Carlos Raúl Villanueva.
Distancia: 524,90 mts.
Referencia: Center line de la Calle de las Banderas.

ESTADO DE CONSERVACIÓN					CAUSA		
Elemento	B	R	M	I	Q	M	O
A Base		X				X	
B Boca de Visita				X			
C Poste		X				X	
D Pza. Unión Brazo Poste	X						
E Brazo	X						
F Pza. Unión Tirante Poste				X			
G Pza. de Remate Terminal				X			
H Pza. Unión Tirante Brazo				X			
I Tirante				X			
J Lámpara	X						
K Bombillo							
MODIFICACIÓN	SI. X	NO.					

Observaciones: Esta luminaria es del tipo modificada, es decir, le eliminaron la pieza de remate terminal y le agregaron dos lámparas modificadas.
 El poste presenta varios golpes en la parte inferior, afectando la base. La probable causa de los antes mencionados son golpes de vehículos.
 No se pudo observar en que condiciones estaba el bombillo, ya que no estaba encendido.

Inventariado por: Alexis Vieira.	Fecha: 27/11/2001
Revisado por: Atias Badin.	

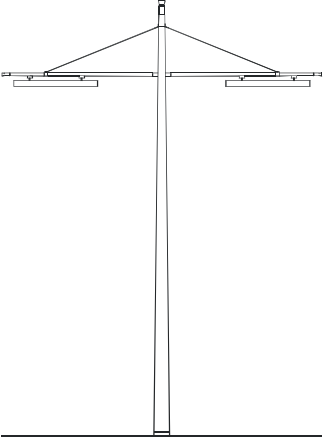

Alzado



Vista Aérea

LEYENDA

- GOLPE
- OXIDO



FICHA DE REGISTRO PARA INSTALACIONES ELÉCTRICAS - LUMINARIAS

Ficha Nro: 79

Código de Registro: U.C.V. COPRED. C.U.C. IE.II.VI.S.10.2.7-2001								
Ubicación: Avenida Carlos Raúl Villanueva.								
Distancia: 582,40 mts.								
Referencia: Center line de la Calle de las Banderas.								
ESTADO DE CONSERVACIÓN					CAUSA			
Elemento	B	R	M	I	Q	M	O	
A Base	X							
B Boca de Visita				X				
C Poste		X				X	X	
D Pza. Unión Brazo Poste	X							
E Brazo				X				
F Pza. Unión Tirante Poste				X				
G Pza. de Remate Terminal				X				
H Pza. Unión Tirante Brazo				X				
I Tirante				X				
J Lámpara	X							
K Bombillo								
MODIFICACIÓN	SI. X	NO.						

Observaciones: Esta luminaria es del tipo modificada, ya que eliminaron la pieza de remate terminal y agregaron dos lámparas, siendo antes una luminaria simple.
 El poste presenta varios golpes en la parte inferior, los cuales pudieron ser producidos por vehículos.
 Adicionalmente presenta un impactos de bala.
 No se pudo observar en qué condiciones estaba el bombillo, ya que no estaba encendido.

Inventariado por: Alexis Vieira.

Revisado por: Atias Badin.

Fecha: 27/11/2001

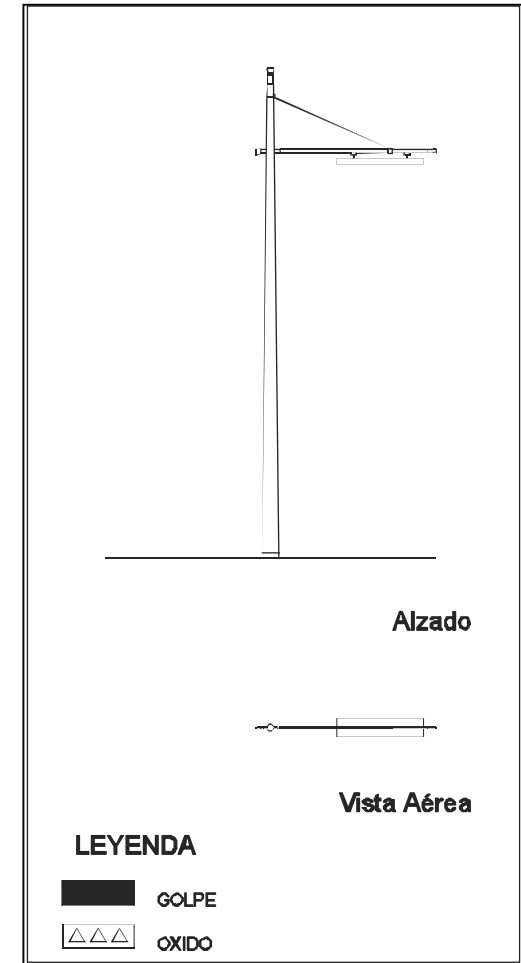



FICHA DE REGISTRO PARA INSTALACIONES ELÉCTRICAS - LUMINARIAS	Ficha Nro: 80
---	---

Código de Registro: U.C.V. COPRED. C.U.C. IE.IL.VI.D.10.2.7-2001
Ubicación: Avenida Carlos Raúl Villanueva.
Distancia: 617,00 mts.
Referencia: Center line de la Calle de las Banderas.

ESTADO DE CONSERVACIÓN					CAUSA		
Elemento	B	R	M	I	Q	M	O
A Base	X						
B Boca de Visita				X			
C Poste		X			X	X	
D Pza. Unión Brazo Poste	X						
E Brazo				X			
F Pza. Unión Tirante Poste				X			
G Pza. de Remate Terminal				X			
H Pza. Unión Tirante Brazo				X			
I Tirante				X			
J Lámpara	X						
K Bombillo							
MODIFICACIÓN	SI. X	NO.					

Observaciones: Esta luminaria es del tipo modificada, ya que eliminaron la pieza de remate terminal y agregaron dos lámparas, siendo antes una luminaria doble.
 El poste presenta varios golpes en la parte inferior, los cuales pudieron ser producidos por vehículos.
 Adicionalmente el poste en la parte superior presenta manchas de óxido.
 No se pudo observar en que condiciones estaba el bombillo, ya que no estaba encendido.

Inventariado por: Alexis Vieira.	Fecha: 27/11/2001
Revisado por: Atias Badin.	

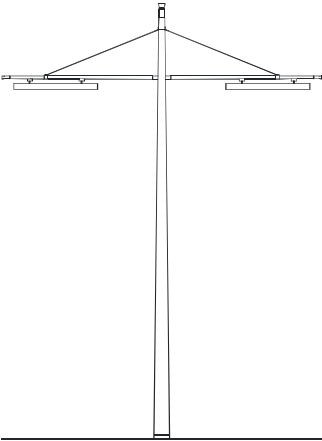

Alzado



Vista Aérea

LEYENDA

- GOLPE
- OXIDO



FICHA DE REGISTRO PARA INSTALACIONES ELÉCTRICAS - LUMINARIAS

Ficha Nro: 81

Código de Registro: U.C.V. COPRED. C.U.C. IE.II.VI.S.10.2.7-2001								
Ubicación: Avenida Carlos Raúl Villanueva.								
Distancia: 675,70 mts.								
Referencia: Center line de la Calle de las Banderas.								
ESTADO DE CONSERVACIÓN					CAUSA			
Elemento	B	R	M	I	Q	M	O	
A Base			X				X	
B Boca de Visita				X				
C Poste		X					X	
D Pza. Unión Brazo Poste	X							
E Brazo	X							
F Pza. Unión Tirante Poste	X							
G Pza. de Remate Terminal	X							
H Pza. Unión Tirante Brazo	X							
I Tirante	X							
J Lámpara			X				X	
K Bombillo								
MODIFICACIÓN	SI.	NO.	X					

Observaciones: El poste presenta un agujero en la base, el cual se presume sea una boca de visita. Adicionalmente cortaron de una forma no adecuada el poste a un metro setenta aproximadamente para poder hacer otro agujero para una segunda boca de visita, para con ello tener mayor comodidad.
 No se pudo observar en qué condiciones estaba el bombillo, ya que no estaba encendido.
 La lámpara tiene la brisera rota.

Inventariado por: Alexis Vieira.

Revisado por: Atias Badin.

Fecha: 27/11/2001

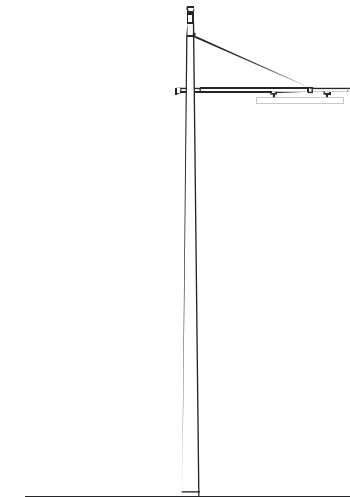

Alzado



Vista Aérea

LEYENDA

- GOLPE
- OXIDO



FICHA DE REGISTRO PARA INSTALACIONES ELÉCTRICAS - LUMINARIAS

Ficha Nro: 82

Código de Registro: U.C.V. COPRED. C.U.C. IE.II.VI.S.10.2.7-2001
Ubicación: Avenida Carlos Raúl Villanueva.
Distancia: 733,40 mts.
Referencia: Center line de la Calle de las Banderas.

ESTADO DE CONSERVACIÓN					CAUSA		
Elemento	B	R	M	I	Q	M	O
A Base	X						
B Boca de Visita				X			
C Poste	X				X		
D Pza. Unión Brazo Poste	X						
E Brazo	X						
F Pza. Unión Tirante Poste	X						
G Pza. de Remate Terminal	X						
H Pza. Unión Tirante Brazo	X						
I Tirante	X						
J Lámpara			X				X
K Bombillo							
MODIFICACIÓN	SI.	NO.	X				

Observaciones: El poste presenta unas manchas muy leves de óxido en la parte superior, las cuales pueden ser removidas fácilmente.
 La lámpara tiene la brisera rota.
 No se pudo observar en qué condiciones estaba el bombillo, ya que no estaba encendido.

Inventariado por: Alexis Vieira.
Revisado por: Atias Badin.
Fecha: 27/11/2001

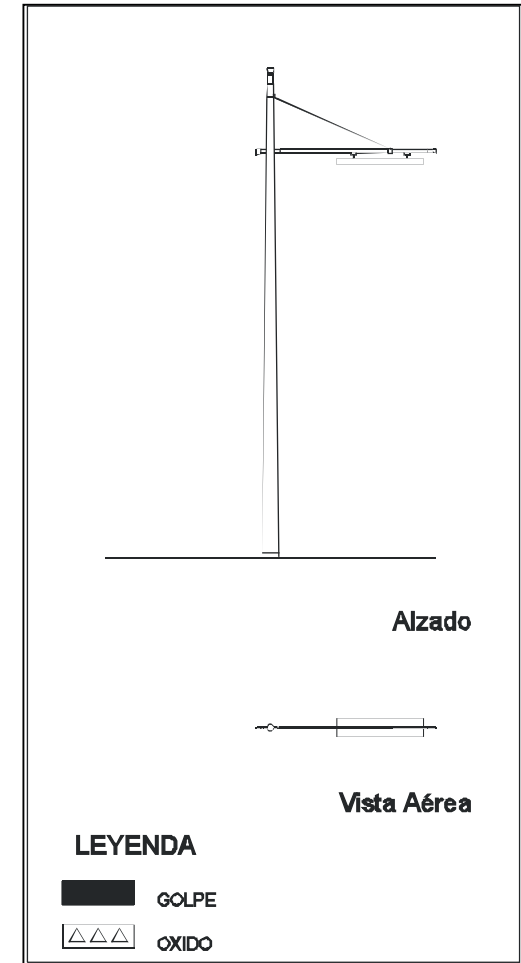



FICHA DE REGISTRO PARA INSTALACIONES ELÉCTRICAS - LUMINARIAS

Ficha Nro: 83

Código de Registro: U.C.V. COPRED. C.U.C. IE.II.VI.S.10.2.7-2001								
Ubicación: Avenida Carlos Raúl Villanueva.								
Distancia: 765,70 mts.								
Referencia: Center line de la Calle de las Banderas.								
ESTADO DE CONSERVACIÓN					CAUSA			
Elemento	B	R	M	I	Q	M	O	
A Base	X							
B Boca de Visita				X				
C Poste		X			X			
D Pza. Unión Brazo Poste	X							
E Brazo		X			X	X		
F Pza. Unión Tirante Poste	X							
G Pza. de Remate Terminal	X							
H Pza. Unión Tirante Brazo	X							
I Tirante		X			X			
J Lámpara	X							
K Bombillo								
MODIFICACIÓN	SI.	NO.						

Observaciones: El poste presenta manchas de algún pegamento.
 El tirante y el brazo presentan manchas de óxido. Adicionalmente el brazo tiene un golpe.
 La luminaria está ubicada dentro de la cerca que protege la cancha de trote que se encuentra frente el Edificio de Bionalisis.
 No se pudo observar en qué condiciones estaba el bombillo, ya que no estaba encendido.

Inventariado por: Alexis Vieira.

Revisado por: Atias Badin.

Fecha: 27/11/2001

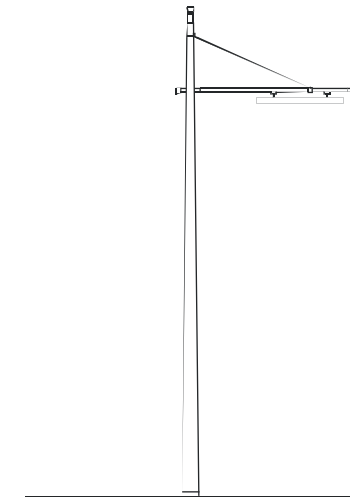

Alzado



Vista Aérea

LEYENDA

- GOLPE
- OXIDO



FICHA DE REGISTRO PARA INSTALACIONES ELÉCTRICAS - LUMINARIAS

Ficha Nro: 84

Código de Registro: U.C.V. COPRED. C.U.C. IE.IL.VI.S.10.2.8-2001

Ubicación: Calle sin nombre. (Calle de Las Residencias).

Distancia: 58,90 mts.

Referencia: Valla de la puerta de Dirección de Deporte (Puerta 5).

ESTADO DE CONSERVACIÓN					CAUSA		
Elemento	B	R	M	I	Q	M	O
A Base		X					X
B Boca de Visita	X						
C Poste	X						
D Pza. Unión Brazo Poste	X						
E Brazo	X						
F Pza. Unión Tirante Poste	X						
G Pza. de Remate Terminal				X			
H Pza. Unión Tirante Brazo	X						
I Tirante	X						
J Lámpara	X						
K Bombillo							
MODIFICACIÓN	SI. X	NO.					

Observaciones: Esta luminaria es simple pero le eliminaron la pieza de remate terminal, y le agregaron una lámpara modificando de esta manera la luminaria. En la base del poste existe un agujero. Se presume que sea para una segunda boca de visita.

No se pudo observar el estado del bombillo, ya que no estaba encendido.

La boca de visita del poste no es original.

Inventariado por: Atias Badin.

Revisado por: Alexis Vieira.

Fecha: 29/11/2001

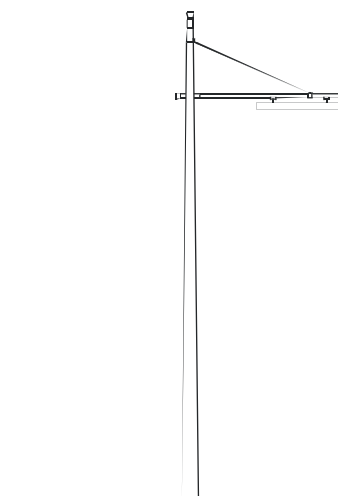

Alzado



Vista Aérea

LEYENDA

-  GOLPE
-  OXIDO



FICHA DE REGISTRO PARA INSTALACIONES ELÉCTRICAS - LUMINARIAS

Ficha Nro: 85

Código de Registro: U.C.V. COPRED. C.U.C. IE.IL.VI.S.10.2.8-2001

Ubicación: Calle sin nombre. (Calle de Las Residencias).

Distancia: 87,70 mts.

Referencia: Valla de la puerta de Dirección de Deporte (Puerta 5).

ESTADO DE CONSERVACIÓN					CAUSA		
Elemento	B	R	M	I	Q	M	O
A Base		X					X
B Boca de Visita				X			
C Poste	X						
D Pza. Unión Brazo Poste	X						
E Brazo	X						
F Pza. Unión Tirante Poste	X						
G Pza. de Remate Terminal	X						
H Pza. Unión Tirante Brazo	X						
I Tirante	X						
J Lámpara	X						
K Bombillo							
MODIFICACIÓN	SI.	NO.	X				

Observaciones: El poste en la base tiene un agujero y se presume que sea una segunda boca de visita. En general la luminaria está en buenas condiciones. No se pudo observar el estado del bombillo, ya que no estaba encendido.

Inventariado por: Atias Badin.

Revisado por: Alexis Vieira.

Fecha: 29/11/2001

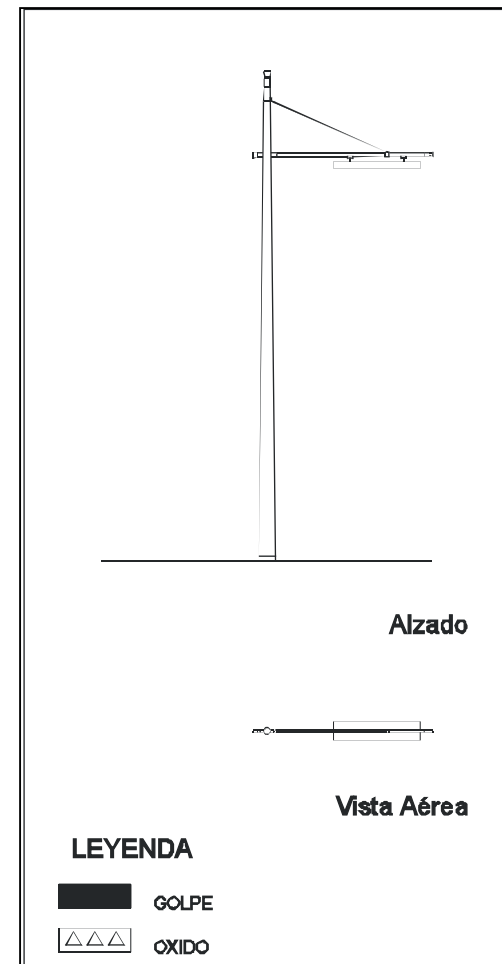



FICHA DE REGISTRO PARA INSTALACIONES ELÉCTRICAS - LUMINARIAS

Ficha Nro: 86

Código de Registro: U.C.V. COPRED. C.U.C. IE.IL.VI.S.10.2.8-2001

Ubicación: Calle sin nombre. (Calle de Las Residencias).

Distancia: 124,00 mts.

Referencia: Valla de la puerta de Dirección de Deporte (Puerta 5).

ESTADO DE CONSERVACIÓN					CAUSA		
Elemento	B	R	M	I	Q	M	O
A Base		X					X
B Boca de Visita	X						
C Poste	X						
D Pza. Unión Brazo Poste	X						
E Brazo	X						
F Pza. Unión Tirante Poste	X						
G Pza. de Remate Terminal	X						
H Pza. Unión Tirante Brazo	X						
I Tirante	X						
J Lámpara	X						
K Bombillo							
MODIFICACIÓN	SI.	NO. X					

Observaciones: El poste en la base tiene un agujero, el cual se presume sea una segunda boca de visita. En general la luminaria está en buenas condiciones.
 No se pudo observar el estado del bombillo, ya que no estaba encendido.
 La boca de visita del poste no es original.

Inventariado por: Atias Badin.

Revisado por: Alexis Vieira.

Fecha: 29/11/2001

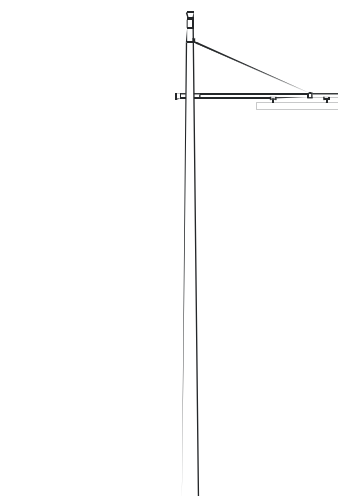

Alzado



Vista Aérea

LEYENDA

- GOLPE
- OXIDO



FICHA DE REGISTRO PARA INSTALACIONES ELÉCTRICAS - LUMINARIAS

Ficha Nro: 87

Código de Registro: U.C.V. COPRED. C.U.C. IE.IL.VI.S.10.2.8-2001

Ubicación: Calle sin nombre. (Calle de Las Residencias).

Distancia: 153,40 mts.

Referencia: Valla de la puerta de Dirección de Deporte (Puerta 5).

ESTADO DE CONSERVACIÓN					CAUSA		
Elemento	B	R	M	I	Q	M	O
A Base		X				X	
B Boca de Visita				X			
C Poste		X				X	
D Pza. Unión Brazo Poste	X						
E Brazo	X						
F Pza. Unión Tirante Poste	X						
G Pza. de Remate Terminal	X						
H Pza. Unión Tirante Brazo	X						
I Tirante	X						
J Lámpara	X						
K Bombillo							
MODIFICACIÓN	SI.	NO. X					

Observaciones: El poste presenta un golpe en la parte inferior afectando la base. Adicionalmente presenta otro golpe en la parte superior. La probable causa del golpe inferior es un impacto con un vehículo. La posible causa del golpe en la parte superior se desconoce. No se pudo observar el estado del bombillo, ya que no estaba encendido.

Inventariado por: Atias Badin.

Revisado por: Alexis Vieira.

Fecha: 29/11/2001

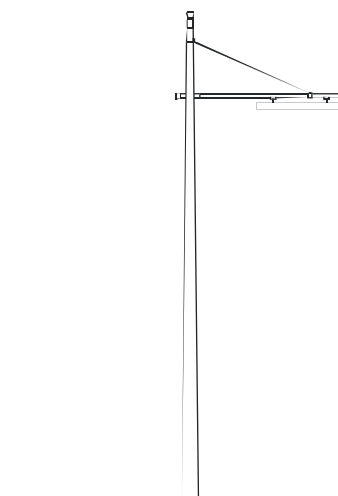

Alzado



Vista Aérea

LEYENDA

-  GOLPE
-  OXIDO



FICHA DE REGISTRO PARA INSTALACIONES ELÉCTRICAS - LUMINARIAS

Ficha Nro: 88

Código de Registro: U.C.V. COPRED. C.U.C. IE.IL.VI.S.10.2.8-2001

Ubicación: Calle sin nombre. (Calle de Las Residencias).

Distancia: 182,90 mts.

Referencia: Valla de la puerta de Dirección de Deporte (Puerta 5).

ESTADO DE CONSERVACIÓN					CAUSA		
Elemento	B	R	M	I	Q	M	O
A Base	X						
B Boca de Visita				X			
C Poste			X			X	
D Pza. Unión Brazo Poste	X						
E Brazo		X			X		
F Pza. Unión Tirante Poste	X						
G Pza. de Remate Terminal	X						
H Pza. Unión Tirante Brazo	X						
I Tirante		X			X		
J Lámpara		X					X
K Bombillo							
MODIFICACIÓN	SI.	NO.					

Observaciones: El poste presenta una serie de golpes en la parte inferior y a nivel de la boca de visita.

La causa probable son golpes de vehículos.

El brazo y el tirante presentan manchas de óxido.

La lámpara tiene la brisera un poco deteriorada.

No se pudo observar el estado del bombillo, ya que no estaba encendido.

Inventariado por: Atias Badin.

Revisado por: Alexis Vieira.

Fecha: 29/11/2001

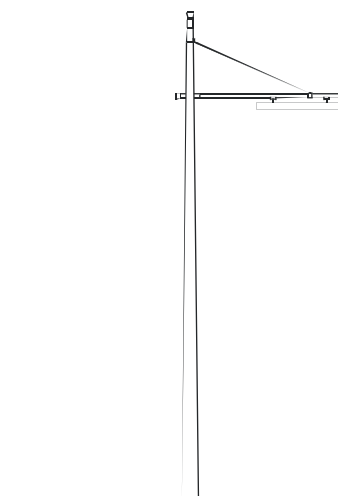

Alzado



Vista Aérea

LEYENDA

- GOLPE
- OXIDO



FICHA DE REGISTRO PARA INSTALACIONES ELÉCTRICAS - LUMINARIAS

Ficha Nro: 89

Código de Registro: U.C.V. COPRED. C.U.C. IE.IL.VI.S.10.2.8-2001

Ubicación: Calle sin nombre. (Calle de Las Residencias).

Distancia: 213,70 mts.

Referencia: Valla de la puerta de Dirección de Deporte (Puerta 5).

ESTADO DE CONSERVACIÓN					CAUSA		
Elemento	B	R	M	I	Q	M	O
A Base		X					X
B Boca de Visita				X			
C Poste		X				X	
D Pza. Unión Brazo Poste	X						
E Brazo		X			X		
F Pza. Unión Tirante Poste	X						
G Pza. de Remate Terminal	X						
H Pza. Unión Tirante Brazo	X						
I Tirante		X			X		
J Lámpara		X					X
K Bombillo							
MODIFICACIÓN	SI.	NO. X					

Observaciones: El poste presenta una serie de golpes en la parte inferior. Adicionalmente la base tiene un agujero, el cual se presume que sea una segunda boca de visita.
 La causa probable de los golpes son impactos de vehículos.
 El brazo y el tirante presentan manchas de óxido.
 La lámpara tiene la brisera un poco deteriorada.
 No se pudo observar el estado del bombillo, ya que no estaba encendido.

Inventariado por: Atias Badin.

Revisado por: Alexis Vieira.

Fecha: 29/11/2001

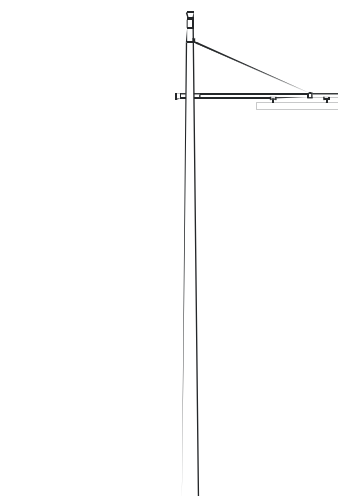

Alzado



Vista Aérea

LEYENDA

- GOLPE
- OXIDO



FICHA DE REGISTRO PARA INSTALACIONES ELÉCTRICAS - LUMINARIAS

Ficha Nro: 90

Código de Registro: U.C.V. COPRED. C.U.C. IE.IL.VI.S.10.2.8-2001

Ubicación: Calle sin nombre. (Calle de Las Residencias).

Distancia: 241,10 mts.

Referencia: Valla de la puerta de Dirección de Deporte (Puerta 5).

ESTADO DE CONSERVACIÓN					CAUSA		
Elemento	B	R	M	I	Q	M	O
A Base		X					X
B Boca de Visita				X			
C Poste	X						
D Pza. Unión Brazo Poste	X						
E Brazo	X						
F Pza. Unión Tirante Poste	X						
G Pza. de Remate Terminal	X						
H Pza. Unión Tirante Brazo	X						
I Tirante	X						
J Lámpara			X				X
K Bombillo							
MODIFICACIÓN	SI.	NO. X					

Observaciones: El poste tiene un agujero en la base. Se presume que es una segunda boca de visita.

La lámpara tiene la brisera rota.

No se pudo observar el estado del bombillo, ya que no estaba encendido.

Inventariado por: Atias Badin.

Revisado por: Alexis Vieira.

Fecha: 29/11/2001

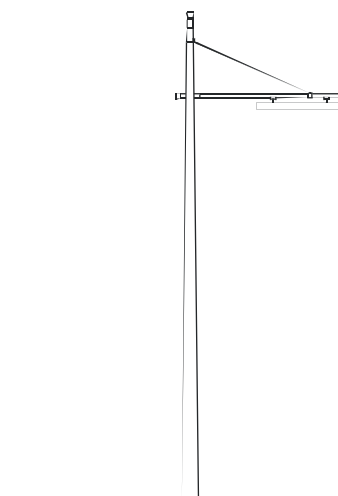

Alzado



Vista Aérea

LEYENDA

-  GOLPE
-  OXIDO



FICHA DE REGISTRO PARA INSTALACIONES ELÉCTRICAS - LUMINARIAS	Ficha Nro: 91
---	---

Código de Registro: U.C.V. COPRED. C.U.C. IE.IL.VI.D.10.2.8-2001
Ubicación: Calle sin nombre. (Calle de Las Residencias).
Distancia: 261,20 mts.
Referencia: Valla de la puerta de Dirección de Deporte (Puerta 5).

ESTADO DE CONSERVACIÓN					CAUSA		
Elemento	B	R	M	I	Q	M	O
A Base		X				X	
B Boca de Visita							
C Poste		X				X	
D Pza. Unión Brazo Poste	X						
E Brazo	X						
F Pza. Unión Tirante Poste	X						
G Pza. de Remate Terminal	X						
H Pza. Unión Tirante Brazo	X						
I Tirante	X						
J Lámpara			X				X
K Bombillo							
MODIFICACIÓN	SI.	NO. X					

Observaciones: El poste no tiene boca de visita, es completamente cerrado. En la base tiene un agujero por posible causa mecanica. Adicionalmente, el poste presenta una serie de golpes leves en su parte inferior.
 Ambas lámparas están deterioradas y una de ellas tiene la brisera rota.
 No se pudo observar el estado del bombillo, ya que no estaba encendido.

Inventariado por: Atias Badin.	Fecha: 29/11/2001
Revisado por: Alexis Vieira.	

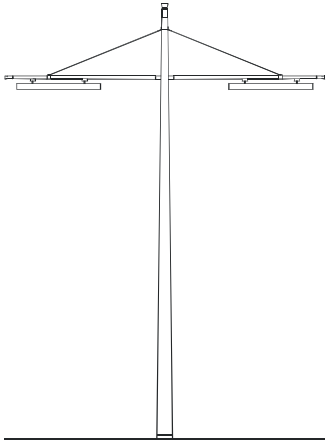

Alzado



Vista Aérea

LEYENDA

GOLPE
 OXIDO



FICHA DE REGISTRO PARA INSTALACIONES ELÉCTRICAS - LUMINARIAS	Ficha Nro: 92
---	---

Código de Registro: U.C.V. COPRED. C.U.C. IE.IL.VI.D.10.2.8-2001
Ubicación: Calle sin nombre. (Calle de Las Residencias).
Distancia: 294,80 mts.
Referencia: Valla de la puerta de Dirección de Deporte (Puerta 5).

ESTADO DE CONSERVACIÓN					CAUSA		
Elemento	B	R	M	I	Q	M	O
A Base	X						
B Boca de Visita							
C Poste		X				X	
D Pza. Unión Brazo Poste	X						
E Brazo	X						
F Pza. Unión Tirante Poste	X						
G Pza. de Remate Terminal	X						
H Pza. Unión Tirante Brazo	X						
I Tirante	X						
J Lámpara		X					X
K Bombillo							
MODIFICACIÓN	SI.	NO. X					

Observaciones: El poste no tiene boca de visita, es completamente cerrado. Sin embargo, se nota que se realizaron trabajos para colocarle una boca de visita, los cuales no fueron terminados. El poste presenta un leve golpe en la parte inferior. Una de las lámparas tiene la brisera rota, la otra está en buenas condiciones. No se pudo observar el estado del bombillo, ya que no estaba encendido.

Inventariado por: Atias Badin.	Fecha: 29/11/2001
Revisado por: Alexis Vieira.	

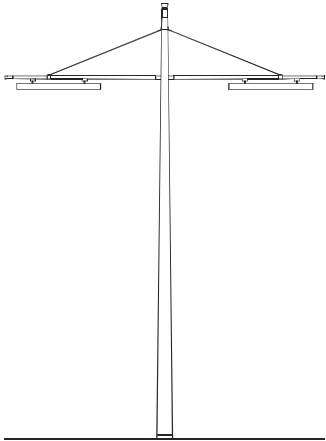

Alzado



Vista Aérea

LEYENDA

■	GOLPE
△△△	OXIDO



FICHA DE REGISTRO PARA INSTALACIONES ELÉCTRICAS - LUMINARIAS

Ficha Nro: **93**

Código de Registro: U.C.V. COPRED. C.U.C. IE.IL.VI.D.10.2.8-2001
Ubicación: Calle sin nombre. (Calle de Las Residencias).
Distancia: 329,80 mts.
Referencia: Valla de la puerta de Dirección de Deporte (Puerta 5).

ESTADO DE CONSERVACIÓN					CAUSA		
Elemento	B	R	M	I	Q	M	O
A Base	X						
B Boca de Visita							
C Poste	X						
D Pza. Unión Brazo Poste	X						
E Brazo	X						
F Pza. Unión Tirante Poste	X						
G Pza. de Remate Terminal	X						
H Pza. Unión Tirante Brazo	X						
I Tirante	X						
J Lámpara	X						
K Bombillo							
MODIFICACIÓN	SI.	NO.	X				

Observaciones: El poste no tiene boca de visita, es completamente cerrado.
 La luminaria esta en muy buenas condiciones generales.
 No se pudo observar el estado del bombillo, ya que no estaba encendido.

Inventariado por: Atias Badin.
Revisado por: Alexis Vieira.
Fecha: 29/11/2001

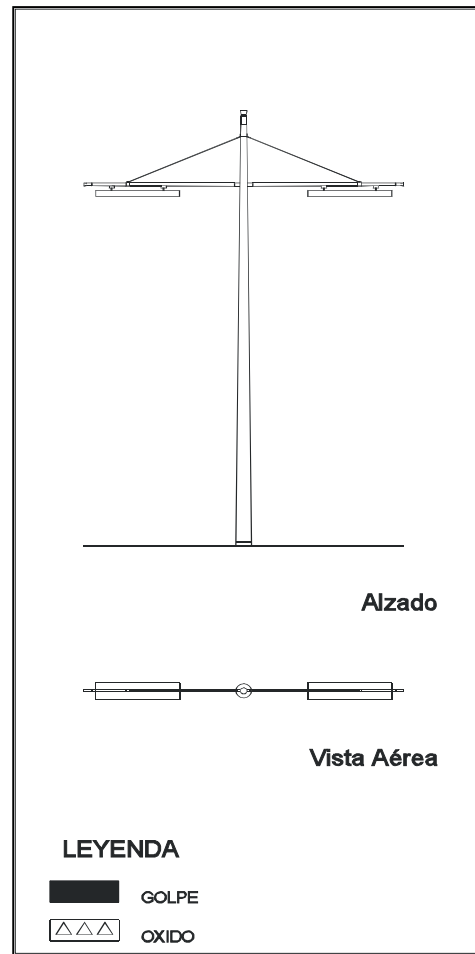



FICHA DE REGISTRO PARA INSTALACIONES ELÉCTRICAS - LUMINARIAS

Ficha Nro: 94

Código de Registro: U.C.V. COPRED. C.U.C. IE.IL.VI.S.10.2.9-2001

Ubicación: Calle sin nombre. Comprendida en Av. 21 de Noviembre y Av. Andrés Bello y los Ests. 8 y 9.

Distancia: 21,70 mts.

Referencia: Center line de la Avenida 21 de Noviembre.

ESTADO DE CONSERVACIÓN					CAUSA		
Elemento	B	R	M	I	Q	M	O
A Base		X				X	
B Boca de Visita				X			
C Poste		X				X	
D Pza. Unión Brazo Poste	X						
E Brazo	X						
F Pza. Unión Tirante Poste	X						
G Pza. de Remate Terminal	X						
H Pza. Unión Tirante Brazo	X						
I Tirante	X						
J Lámpara	X						
K Bombillo							
MODIFICACIÓN	SI.	NO. X					

Observaciones: El poste presenta varios golpes en la parte inferior, estando afectada la base.
 La causa probable de los antes mencionados son por golpes de vehículos.
 No se pudo observar el estado del bombillo, ya que no estaba encendido.

Inventariado por: Atias Badin.

Revisado por: Alexis Vieira.

Fecha: 30/11/2001

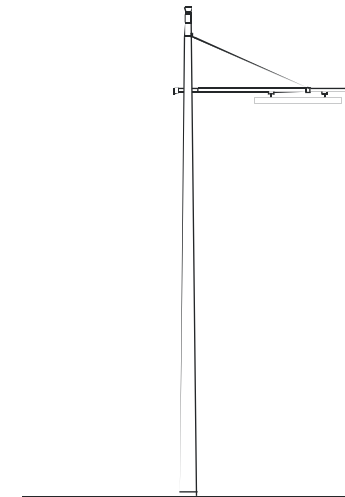

Alzado



Vista Aérea

LEYENDA

- GOLPE
- OXIDO



FICHA DE REGISTRO PARA INSTALACIONES ELÉCTRICAS - LUMINARIAS

Ficha Nro: 95

Código de Registro: U.C.V. COPRED. C.U.C. IE.IL.EST.S.10.3.1-2001

Ubicación: Estacionamiento del Rectorado.

Distancia: Ver Plano Anexo.

Referencia: Ver Plano Anexo.

ESTADO DE CONSERVACIÓN					CAUSA		
Elemento	B	R	M	I	Q	M	O
A Base			X			X	
B Boca de Visita	X						
C Poste			X			X	
D Pza. Unión Brazo Poste	X						
E Brazo	X						
F Pza. Unión Tirante Poste	X						
G Pza. de Remate Terminal	X						
H Pza. Unión Tirante Brazo	X						
I Tirante	X						
J Lámpara			X				X
K Bombillo	X						
MODIFICACIÓN	SI.	NO.	X				

Observaciones: El poste presenta una serie de golpes en la parte inferior, por lo que su base está afectada. Estos golpes pueden ser causas de choques de vehículos.

La lámpara tiene la brisera rota.

La boca de visita del poste es original.

Inventariado por: Alexis Vieira.

Revisado por: Atias Badin.

Fecha: 03/12/2001

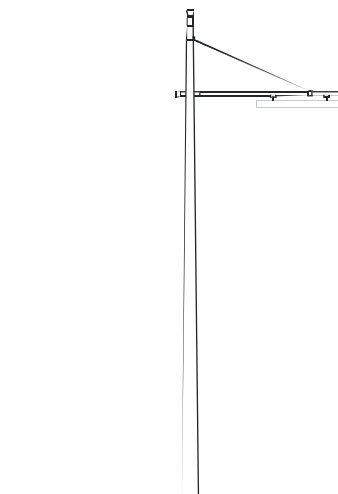

Alzado



Vista Aérea

LEYENDA

- GOLPE
- OXIDO



FICHA DE REGISTRO PARA INSTALACIONES ELÉCTRICAS - LUMINARIAS

Ficha Nro: 96

Código de Registro: U.C.V. COPRED. C.U.C. IE.IL.EST.S.10.3.1-2001

Ubicación: Estacionamiento del Rectorado.

Distancia: Ver Plano Anexo.

Referencia: Ver Plano Anexo.

ESTADO DE CONSERVACIÓN					CAUSA		
Elemento	B	R	M	I	Q	M	O
A Base			X			X	
B Boca de Visita				X			
C Poste			X			X	
D Pza. Unión Brazo Poste	X						
E Brazo	X						
F Pza. Unión Tirante Poste	X						
G Pza. de Remate Terminal				X			
H Pza. Unión Tirante Brazo	X						
I Tirante	X						
J Lámpara		X					X
K Bombillo	X						
MODIFICACIÓN	SI. X	NO.					

Observaciones: El poste presenta un fuerte golpe en la parte inferior afectando su base el cual está doblado. Se desconoce la causa de tal daño.
 La lámpara original tiene la brisera deteriorada.
 Esta luminaria tiene una lámpara anexa que está en buenas condiciones.

Inventariado por: Alexis Vieira.

Revisado por: Atias Badin.

Fecha: 03/12/2001

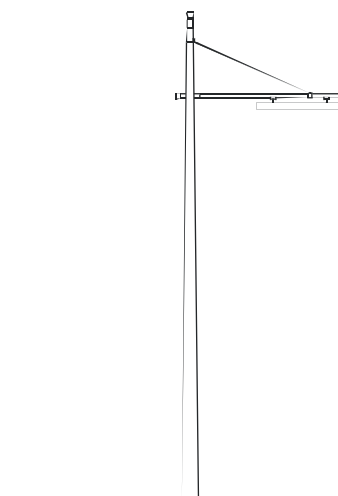

Alzado



Vista Aérea

LEYENDA

-  GOLPE
-  OXIDO



FICHA DE REGISTRO PARA INSTALACIONES ELÉCTRICAS - LUMINARIAS

Ficha Nro: 97

Código de Registro: U.C.V. COPRED. C.U.C. IE.IL.EST.S.10.3.1-2001

Ubicación: Estacionamiento del Rectorado.

Distancia: Ver Plano Anexo.

Referencia: Ver Plano Anexo.

ESTADO DE CONSERVACIÓN					CAUSA		
Elemento	B	R	M	I	Q	M	O
A Base			X			X	
B Boca de Visita	X						
C Poste			X			X	
D Pza. Unión Brazo Poste	X						
E Brazo	X						
F Pza. Unión Tirante Poste	X						
G Pza. de Remate Terminal				X			
H Pza. Unión Tirante Brazo	X						
I Tirante	X						
J Lámpara		X					X
K Bombillo	X						
MODIFICACIÓN	SI. X	NO.					

Observaciones: El poste presenta un gran golpe en la parte inferior afectando la base.
 Se presume que la causa de este fuerte golpe es un choque de un vehículo.
 La brisera de la lámpara anexa está rota.
 La boca de visita del poste es original.

Inventariado por: Alexis Vieira.

Revisado por: Atias Badin.

Fecha: 03/12/2001

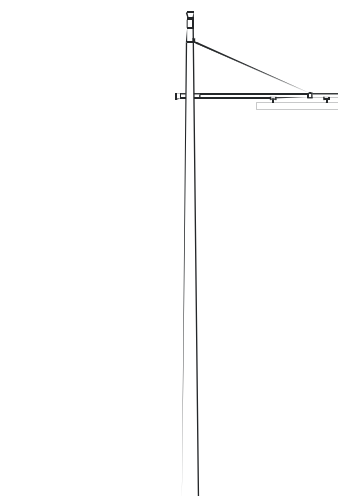

Alzado



Vista Aérea

LEYENDA

-  GOLPE
-  OXIDO



FICHA DE REGISTRO PARA INSTALACIONES ELÉCTRICAS - LUMINARIAS

Ficha Nro: 98

Código de Registro: U.C.V. COPRED. C.U.C. IE.IL.EST.S.10.3.1-2001

Ubicación: Estacionamiento del Rectorado.

Distancia: Ver Plano Anexo.

Referencia: Ver Plano Anexo.

ESTADO DE CONSERVACIÓN					CAUSA		
Elemento	B	R	M	I	Q	M	O
A Base			X			X	
B Boca de Visita				X			
C Poste			X			X	
D Pza. Unión Brazo Poste	X						
E Brazo	X						
F Pza. Unión Tirante Poste	X						
G Pza. de Remate Terminal				X			
H Pza. Unión Tirante Brazo	X						
I Tirante	X						
J Lámpara	X						
K Bombillo	X						
MODIFICACIÓN	SI. X	NO.					

Observaciones: El poste presenta una serie de golpes en su parte inferior estando afectada la base y también en la parte central. Se desconocen las causas de tales daños. Adicionalmente el poste presenta un agujero al nivel del brazo. La lámpara anexa no tiene brisera.

Inventariado por: Alexis Vieira.

Revisado por: Atias Badin.

Fecha: 03/12/2001

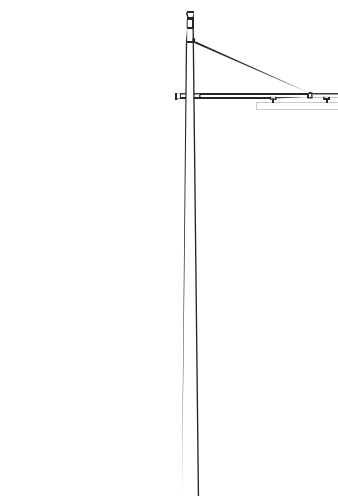

Alzado



Vista Aérea

LEYENDA

- GOLPE
- OXIDO



FICHA DE REGISTRO PARA INSTALACIONES ELÉCTRICAS - LUMINARIAS

Ficha Nro: 99

Código de Registro: U.C.V. COPRED. C.U.C. IE.II.EST.S.10.3.3-2001

Ubicación: Estacionamiento de Inmunología.

Distancia: Ver Plano Anexo.

Referencia: Ver Plano Anexo.

ESTADO DE CONSERVACIÓN					CAUSA		
Elemento	B	R	M	I	Q	M	O
A Base			X			X	
B Boca de Visita				X			
C Poste			X		X	X	
D Pza. Unión Brazo Poste	X						
E Brazo	X						
F Pza. Unión Tirante Poste	X						
G Pza. de Remate Terminal				X			
H Pza. Unión Tirante Brazo	X						
I Tirante				X		X	
J Lámpara	X						
K Bombillo	X						
MODIFICACIÓN	SI. X	NO.					

Observaciones: El poste presenta un fuerte golpe a nivel de la base. La causa probable de tal daño es un choque de un vehículo.
 Adicionalmente el tirante está doblado.
 Los brazos y las lámparas anexas del tipo modificada están en buen estado.

Inventariado por: Alexis Vieira.

Revisado por: Atias Badin.

Fecha: 03/12/2001

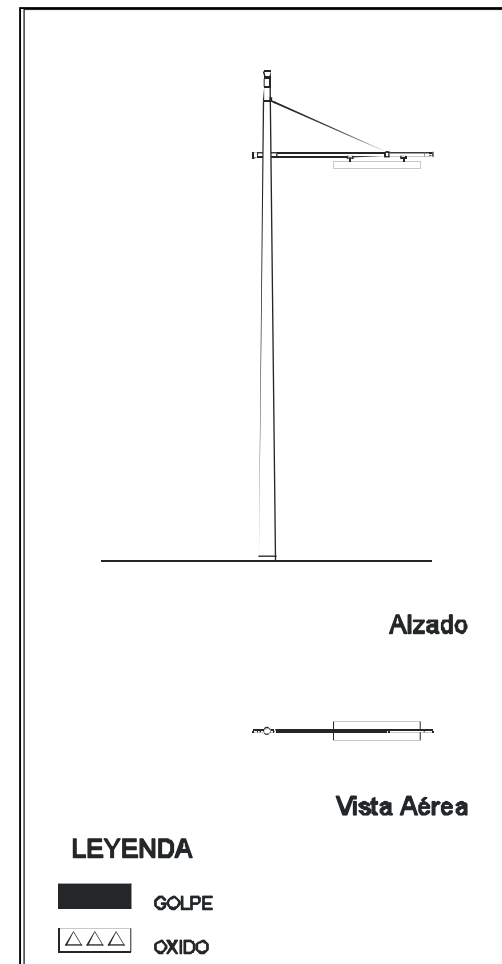



FICHA DE REGISTRO PARA INSTALACIONES ELÉCTRICAS - LUMINARIAS

Ficha Nro: 100

Código de Registro: U.C.V. COPRED. C.U.C. IE.IL.EST.S.10.3.3-2001								
Ubicación: Estacionamiento de Inmunología.								
Distancia: Ver Plano Anexo.								
Referencia: Ver Plano Anexo.								
ESTADO DE CONSERVACIÓN					CAUSA			
Elemento	B	R	M	I	Q	M	O	
A Base			X			X		
B Boca de Visita				X				
C Poste			X			X		
D Pza. Unión Brazo Poste	X							
E Brazo	X							
F Pza. Unión Tirante Poste	X							
G Pza. de Remate Terminal	X							
H Pza. Unión Tirante Brazo	X							
I Tirante		X			X			
J Lámpara	X							
K Bombillo	X							
MODIFICACIÓN	SI.	NO.	X					

Observaciones: El poste tiene un gran golpe en su parte inferior estando la base afectada.
 El tirante presenta manchas de óxido.

Inventariado por: Alexis Vieira.

Revisado por: Atias Badin..

Fecha: 03/12/2001

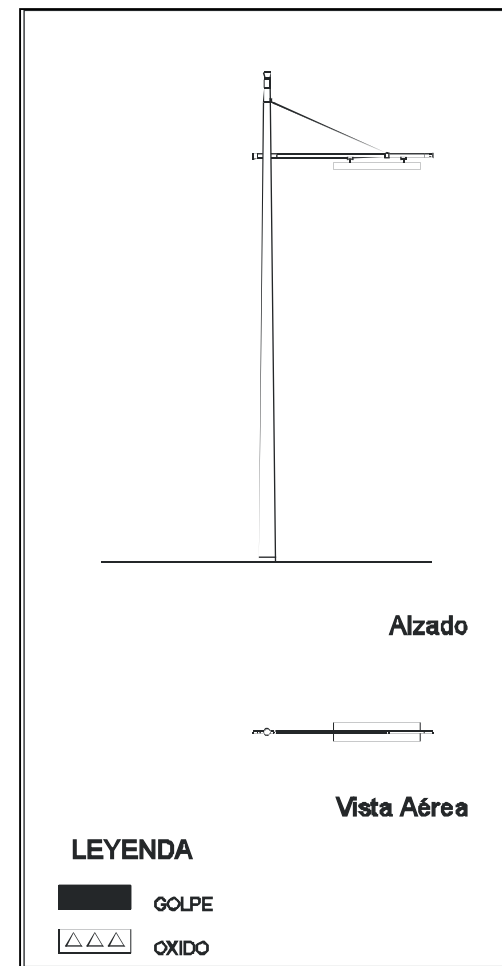



FICHA DE REGISTRO PARA INSTALACIONES ELÉCTRICAS - LUMINARIAS

Ficha Nro: 101

Código de Registro: U.C.V. COPRED. C.U.C. IE.IL.VI.EST.10.3.4-2001

Ubicación: Estacionamiento del Hospital Clínico.

Distancia: Ver Plano Anexo.

Referencia: Ver Plano Anexo.

ESTADO DE CONSERVACIÓN					CAUSA		
Elemento	B	R	M	I	Q	M	O
A Base			X			X	
B Boca de Visita				X			
C Poste			X		X	X	
D Pza. Unión Brazo Poste	X						
E Brazo	X						
F Pza. Unión Tirante Poste	X						
G Pza. de Remate Terminal	X						
H Pza. Unión Tirante Brazo	X						
I Tirante	X						
J Lámpara		X					X
K Bombillo	X						
MODIFICACIÓN	SI. X	NO.					

Observaciones: El poste tiene un gran golpe en la base y está próximo a caerse. Adicionalmente presenta manchas de óxido a la altura donde se encuentran los brazos.

Inventariado por: Atias Badin.

Revisado por: Alexis Vieira.

Fecha: 03/12/2001

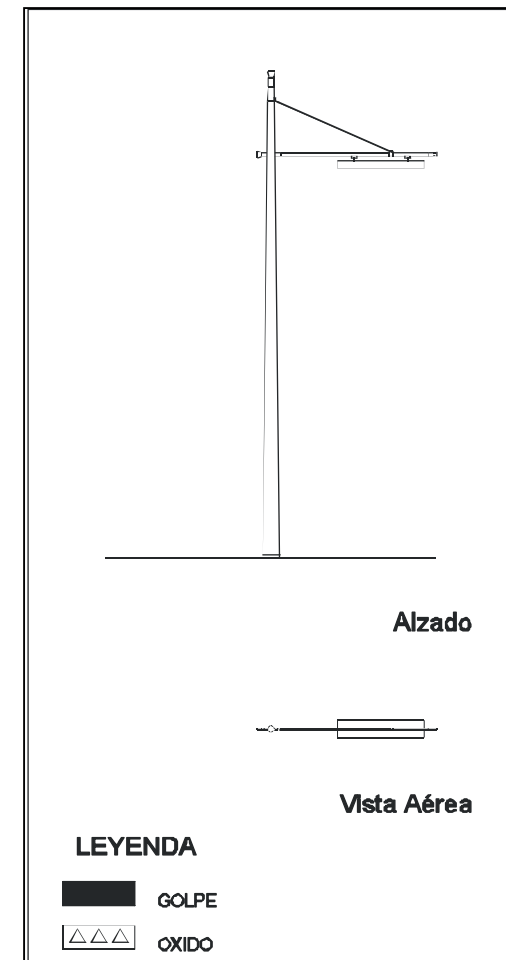



FICHA DE REGISTRO PARA INSTALACIONES ELÉCTRICAS - LUMINARIAS

Ficha Nro: 102

Código de Registro: U.C.V. COPRED. C.U.C. IE.II.EST.D.10.3.4-2001

Ubicación: Estacionamiento del Hospital Clínico.

Distancia: Ver Plano Anexo.

Referencia: Ver Plano Anexo.

ESTADO DE CONSERVACIÓN					CAUSA		
Elemento	B	R	M	I	Q	M	O
A Base			X			X	
B Boca de Visita		X			X		
C Poste			X			X	
D Pza. Unión Brazo Poste	X						
E Brazo				X			
F Pza. Unión Tirante Poste				X			
G Pza. de Remate Terminal				X			
H Pza. Unión Tirante Brazo				X			
I Tirante				X			
J Lámpara				X			
K Bombillo	X						
MODIFICACIÓN	SI. X	NO.					

Observaciones: El poste presenta una serie de golpes en la parte inferior estando afectada la base.
 La boca de visita del poste es original, pero tiene manchas de pintura.
 Los brazos y lámparas anexos del tipo modificada están en buenas condiciones.

Inventariado por: Atias Badin.

Revisado por: Alexis Vieira.

Fecha: 03/12/2001

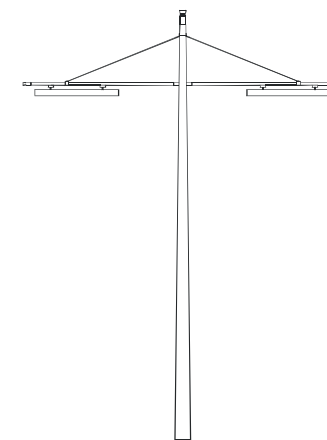

Alzado



Vista Aérea

LEYENDA

-  GOLPE
-  OXIDO



FICHA DE REGISTRO PARA INSTALACIONES ELÉCTRICAS - LUMINARIAS

Ficha Nro: 103

Código de Registro: U.C.V. COPRED. C.U.C. IE.IL.EST.S.10.3.5-2001

Ubicación: Estacionamiento del Hospital Clínico. Médicos y Empleados.

Distancia: Ver Plano Anexo.

Referencia: Ver Plano Anexo.

ESTADO DE CONSERVACIÓN					CAUSA		
Elemento	B	R	M	I	Q	M	O
A Base			X			X	
B Boca de Visita				X			
C Poste			X		X	X	
D Pza. Unión Brazo Poste	X						
E Brazo	X						
F Pza. Unión Tirante Poste	X						
G Pza. de Remate Terminal				X			
H Pza. Unión Tirante Brazo	X						
I Tirante	X						
J Lámpara	X						
K Bombillo	X						
MODIFICACIÓN	SI. X	NO.					

Observaciones: El poste tiene un gran golpe en la parte inferior estando afectada la base y también al nivel de la boca de visita. La causa aparente de tales daños son choques de vehículos. El poste está completamente pintado de color gris. Esta luminaria tiene anexa un brazo y una lámpara del tipo modificada que están en buenas condiciones.

Inventariado por: Alexis Vieira.

Revisado por: Atias Badin.

Fecha: 08/01/2002

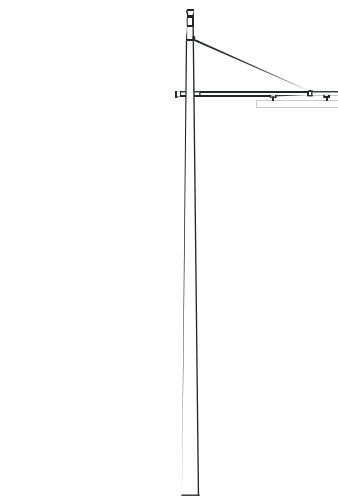

Alzado



Vista Aérea

LEYENDA

- GOLPE
- OXIDO



FICHA DE REGISTRO PARA INSTALACIONES ELÉCTRICAS - LUMINARIAS

Ficha Nro: 104

Código de Registro: U.C.V. COPRED. C.U.C. IE.II.EST.S.10.3.5-2001

Ubicación: Estacionamiento del Hospital Clínico. Médicos y Empleados.

Distancia: Ver Plano Anexo.

Referencia: Ver Plano Anexo.

ESTADO DE CONSERVACIÓN					CAUSA		
Elemento	B	R	M	I	Q	M	O
A Base			X			X	
B Boca de Visita				X			
C Poste			X		X	X	
D Pza. Unión Brazo Poste	X						
E Brazo	X						
F Pza. Unión Tirante Poste	X						
G Pza. de Remate Terminal	X						
H Pza. Unión Tirante Brazo	X						
I Tirante	X						
J Lámpara			X				X
K Bombillo							
MODIFICACIÓN	SI. X	NO.					

Observaciones: El poste tiene un golpe en la parte inferior afectando la base, la cual está doblada.

La causa de tales daños son debido a choques de vehículos.

Adicionalmente el poste esta completamente pintado de color gris.

La brisera de la lámpara está rota.

Esta luminaria tiene un brazo y una lámpara anexa del tipo modificada que está en buenas condiciones.

Inventariado por: Alexis Vieira.

Revisado por: Atias Badin.

Fecha: 08/01/2002

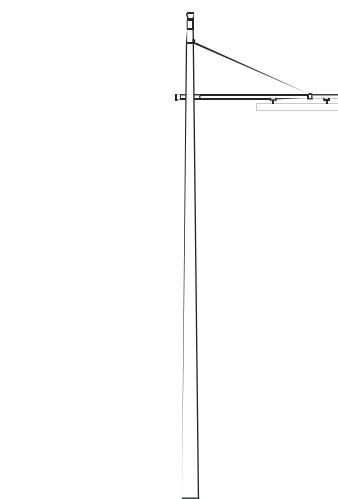

Alzado



Vista Aérea

LEYENDA

GOLPE

OXIDO



FICHA DE REGISTRO PARA INSTALACIONES ELÉCTRICAS - LUMINARIAS

Ficha Nro: 105

Código de Registro: U.C.V. COPRED. C.U.C. IE.II.EST.S.10.3.6-2001

Ubicación: Estacionamiento del Instituto de Higiene.

Distancia: Ver Plano Anexo.

Referencia: Ver Plano Anexo.

ESTADO DE CONSERVACIÓN					CAUSA		
Elemento	B	R	M	I	Q	M	O
A Base			X			X	
B Boca de Visita				X			
C Poste			X			X	
D Pza. Unión Brazo Poste	X						
E Brazo	X						
F Pza. Unión Tirante Poste	X						
G Pza. de Remate Terminal	X						
H Pza. Unión Tirante Brazo	X						
I Tirante	X						
J Lámpara			X				X
K Bombillo	X						
MODIFICACIÓN	SI.	NO.	X				

Observaciones: El poste tiene un golpe en la parte inferior afectando la base.
 La causa de tal daño es un choque de vehiculo.
 La brisera de la lámpara esta rota.

Inventariado por: Atias Badin.

Revisado por: Alexis Vieira.

Fecha: 08/01/2002

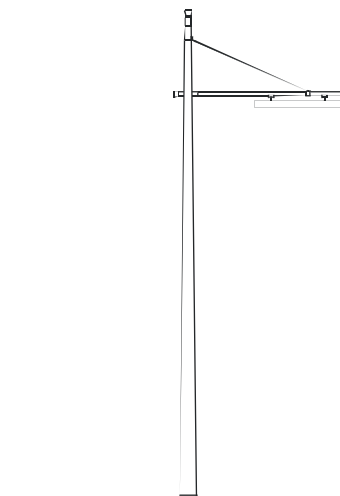

Alzado



Vista Aérea

LEYENDA

-  GOLPE
-  OXIDO



FICHA DE REGISTRO PARA INSTALACIONES ELÉCTRICAS - LUMINARIAS

Ficha Nro: 106

Código de Registro: U.C.V. COPRED. C.U.C. IE.IL.EST.S.10.3.6-2001

Ubicación: Estacionamiento del Instituto de Higiene.

Distancia: Ver Plano Anexo.

Referencia: Ver Plano Anexo.

ESTADO DE CONSERVACIÓN					CAUSA		
Elemento	B	R	M	I	Q	M	O
A Base			X			X	
B Boca de Visita				X			
C Poste			X			X	
D Pza. Unión Brazo Poste	X						
E Brazo	X						
F Pza. Unión Tirante Poste	X						
G Pza. de Remate Terminal	X						
H Pza. Unión Tirante Brazo	X						
I Tirante	X						
J Lámpara			X				X
K Bombillo	X						
MODIFICACIÓN	SI.	NO.	X				

Observaciones: El poste tiene un golpe en la parte inferior afectando su base, el cual está doblado.
 La causa de tal daño es un choque de vehículo.
 La brisera de la lámpara está rota.

Inventariado por: Atias Badin.

Revisado por: Alexis Vieira.

Fecha: 08/01/2002

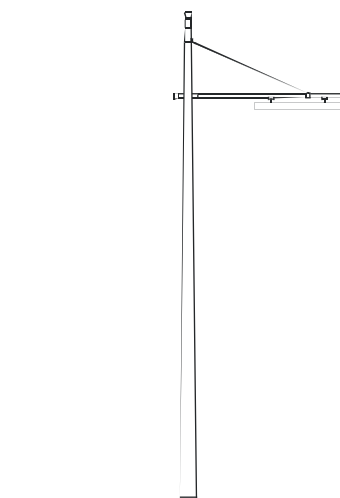

Alzado



Vista Aérea

LEYENDA

- GOLPE
- OXIDO



FICHA DE REGISTRO PARA INSTALACIONES ELÉCTRICAS - LUMINARIAS

Ficha Nro: 107

Código de Registro: U.C.V. COPRED. C.U.C. IE.IL.EST.S.10.3.6-2001

Ubicación: Estacionamiento del Instituto de Higiene.

Distancia: Ver Plano Anexo.

Referencia: Ver Plano Anexo.

ESTADO DE CONSERVACIÓN					CAUSA		
Elemento	B	R	M	I	Q	M	O
A Base		X				X	
B Boca de Visita				X			
C Poste			X		X	X	
D Pza. Unión Brazo Poste	X						
E Brazo	X						
F Pza. Unión Tirante Poste	X						
G Pza. de Remate Terminal	X						
H Pza. Unión Tirante Brazo	X						
I Tirante	X						
J Lámpara			X				X
K Bombillo	X						
MODIFICACIÓN	SI.	NO.	X				

Observaciones: El poste tiene un golpe en la parte inferior afectando la base y tiene manchas de pintura.
 La probable causa del golpe es un choque de vehículo.
 La brisera de la lámpara está rota.

Inventariado por: Atias Badin.

Revisado por: Alexis Vieira.

Fecha: 08/01/2002

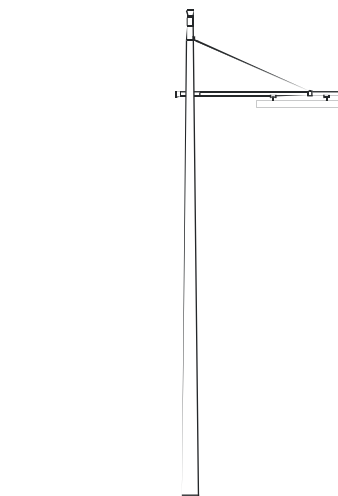

Alzado



Vista Aérea

LEYENDA

-  GOLPE
-  OXIDO



FICHA DE REGISTRO PARA INSTALACIONES ELÉCTRICAS - LUMINARIAS

Ficha Nro: 108

Código de Registro: U.C.V. COPRED. C.U.C. IE.II.EST.S.10.3.6-2001

Ubicación: Estacionamiento del Instituto de Higiene.

Distancia: Ver Plano Anexo.

Referencia: Ver Plano Anexo.

ESTADO DE CONSERVACIÓN					CAUSA		
Elemento	B	R	M	I	Q	M	O
A Base		X				X	
B Boca de Visita				X			
C Poste			X		X	X	
D Pza. Unión Brazo Poste	X						
E Brazo	X						
F Pza. Unión Tirante Poste	X						
G Pza. de Remate Terminal	X						
H Pza. Unión Tirante Brazo	X						
I Tirante	X						
J Lámpara	X						
K Bombillo	X						
MODIFICACIÓN	SI.	NO.	X				

Observaciones: El poste tiene un golpe en la parte inferior afectando la base y tiene manchas de pintura. La causa aparente de tal golpe es un choque de vehículo.

Inventariado por: Atias Badin.

Revisado por: Alexis Vieira.

Fecha: 08/01/2002

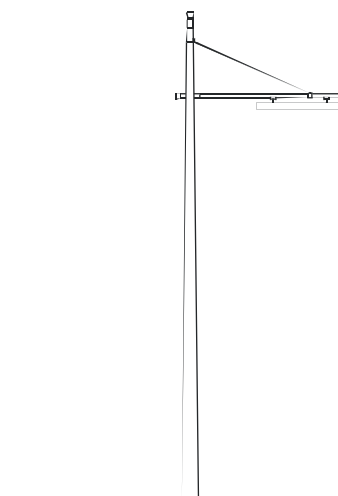

Alzado



Vista Aérea

LEYENDA

- GOLPE
- OXIDO



FICHA DE REGISTRO PARA INSTALACIONES ELÉCTRICAS - LUMINARIAS

Ficha Nro: 109

Código de Registro: U.C.V. COPRED. C.U.C. IE.II.EST.S.10.3.6-2001

Ubicación: Estacionamiento del Instituto de Higiene.

Distancia: Ver Plano Anexo.

Referencia: Ver Plano Anexo.

ESTADO DE CONSERVACIÓN					CAUSA		
Elemento	B	R	M	I	Q	M	O
A Base		X				X	
B Boca de Visita				X			
C Poste			X			X	
D Pza. Unión Brazo Poste	X						
E Brazo	X						
F Pza. Unión Tirante Poste	X						
G Pza. de Remate Terminal	X						
H Pza. Unión Tirante Brazo	X						
I Tirante		X			X		
J Lámpara	X						
K Bombillo							
MODIFICACIÓN	SI.	NO.	X				

Observaciones: El poste tiene un golpe en la parte inferior afectando la base.

La probable causa del golpe es un choque de vehículo.

El tirante presenta manchas de óxido.

No se pudo observar las condiciones del bombillo, ya que no estaba encendido.

Inventariado por: Atias Badin.

Revisado por: Alexis Vieira.

Fecha: 08/01/2002

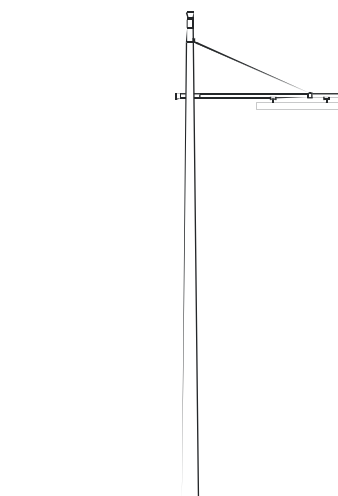

Alzado



Vista Aérea

LEYENDA

- GOLPE
- OXIDO



FICHA DE REGISTRO PARA INSTALACIONES ELÉCTRICAS - LUMINARIAS

Ficha Nro: 110

Código de Registro: U.C.V. COPRED. C.U.C. IE.II.EST.S.10.3.6-2001

Ubicación: Estacionamiento del Instituto de Higiene.

Distancia: Ver Plano Anexo.

Referencia: Ver Plano Anexo.

ESTADO DE CONSERVACIÓN					CAUSA		
Elemento	B	R	M	I	Q	M	O
A Base			X			X	
B Boca de Visita				X			
C Poste			X			X	
D Pza. Unión Brazo Poste	X						
E Brazo	X						
F Pza. Unión Tirante Poste	X						
G Pza. de Remate Terminal	X						
H Pza. Unión Tirante Brazo	X						
I Tirante	X						
J Lámpara	X						
K Bombillo							
MODIFICACIÓN	SI.	NO.	X				

Observaciones: El poste tiene un gran golpe en la parte inferior afectando la base.

La probable causa es un choque de vehículo.

No se pudo observar las condiciones del bombillo, ya que no estaba encendido.

Inventariado por: Atias Badin.

Revisado por: Alexis Vieira.

Fecha: 08/01/2002

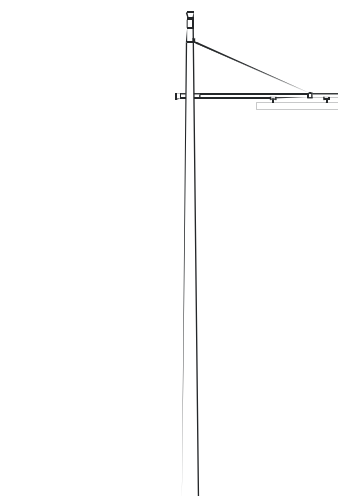

Alzado



Vista Aérea

LEYENDA

- GOLPE
- OXIDO



FICHA DE REGISTRO PARA INSTALACIONES ELÉCTRICAS - LUMINARIAS

Ficha Nro: 111

Código de Registro: U.C.V. COPRED. C.U.C. IE.IL.EST.S.10.3.6-2001

Ubicación: Estacionamiento del Instituto de Higiene.

Distancia: Ver Plano Anexo.

Referencia: Ver Plano Anexo.

ESTADO DE CONSERVACIÓN					CAUSA		
Elemento	B	R	M	I	Q	M	O
A Base			X			X	
B Boca de Visita				X			
C Poste			X			X	
D Pza. Unión Brazo Poste	X						
E Brazo	X						
F Pza. Unión Tirante Poste	X						
G Pza. de Remate Terminal	X						
H Pza. Unión Tirante Brazo	X						
I Tirante	X						
J Lámpara			X				X
K Bombillo	X						
MODIFICACIÓN	SI.	NO.	X				

Observaciones: El poste tiene un gran golpe en la parte inferior afectando la base.

La probable causa es un choque de vehículo.

La brisera de la lámpara está rota.

Inventariado por: Atias Badin.

Revisado por: Alexis Vieira.

Fecha: 08/01/2002

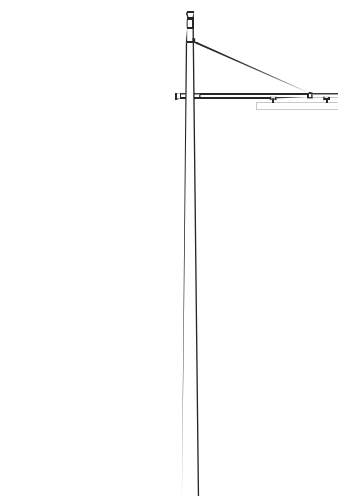

Alzado



Vista Aérea

LEYENDA

- GOLPE
- OXIDO



FICHA DE REGISTRO PARA INSTALACIONES ELÉCTRICAS - LUMINARIAS

Ficha Nro: 112

Código de Registro: U.C.V. COPRED. C.U.C. IE.II.EST.S.10.3.7-2001

Ubicación: Estacionamiento público del Hospital Clínico.

Distancia: Ver Plano Anexo.

Referencia: Ver Plano Anexo.

ESTADO DE CONSERVACIÓN					CAUSA		
Elemento	B	R	M	I	Q	M	O
A Base			X			X	
B Boca de Visita	X						
C Poste			X		X	X	
D Pza. Unión Brazo Poste	X						
E Brazo	X						
F Pza. Unión Tirante Poste	X						
G Pza. de Remate Terminal	X						
H Pza. Unión Tirante Brazo	X						
I Tirante	X						
J Lámpara	X						
K Bombillo	X						
MODIFICACIÓN	SI.	NO.	X				

Observaciones: El poste tiene un golpe en la parte inferior afectando la base.
 La causa probable del golpe es un choque de vehículo.
 Adicionalmente el poste presenta manchas de óxido en la parte superior.
 La boca de visita del poste es original.

Inventariado por: Atias Badin.

Revisado por: Alexis Vieira.

Fecha: 08/01/2002

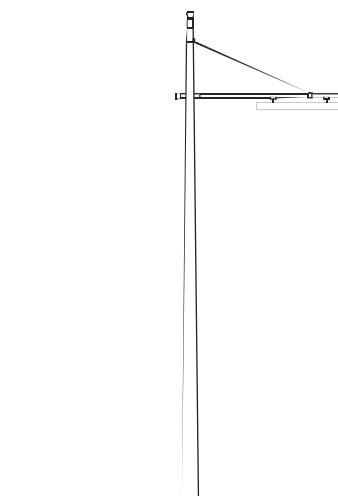

Alzado



Vista Aérea

LEYENDA

-  GOLPE
-  OXIDO



FICHA DE REGISTRO PARA INSTALACIONES ELÉCTRICAS - LUMINARIAS

Ficha Nro: 113

Código de Registro: U.C.V. COPRED. C.U.C. IE.IL.EST.S.10.3.7-2001

Ubicación: Estacionamiento público del Hospital Clínico.

Distancia: Ver Plano Anexo.

Referencia: Ver Plano Anexo.

ESTADO DE CONSERVACIÓN					CAUSA		
Elemento	B	R	M	I	Q	M	O
A Base	X						
B Boca de Visita				X			
C Poste		X			X		
D Pza. Unión Brazo Poste				X			
E Brazo				X			
F Pza. Unión Tirante Poste				X			
G Pza. de Remate Terminal				X			
H Pza. Unión Tirante Brazo				X			
I Tirante				X			
J Lámpara				X			
K Bombillo							
MODIFICACIÓN	SI. X	NO.					

Observaciones: Esta luminaria es del tipo modificada, la cual tiene un brazo y una lámpara anexa también del tipo modificado y están en buen estado. El poste presenta manchas de óxido.

Inventariado por: Atias Badin.

Revisado por: Alexis Vieira.

Fecha: 08/01/2002

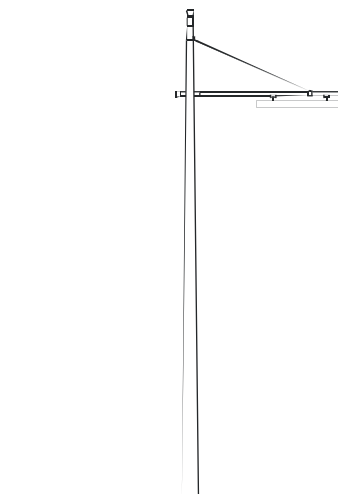

Alzado



Vista Aérea

LEYENDA

-  GOLPE
-  OXIDO



FICHA DE REGISTRO PARA INSTALACIONES ELÉCTRICAS - LUMINARIAS

Ficha Nro: 114

Código de Registro: U.C.V. COPRED. C.U.C. IE.IL.EST.S.10.3.7-2001

Ubicación: Estacionamiento público del Hospital Clínico.

Distancia: Ver Plano Anexo.

Referencia: Ver Plano Anexo.

ESTADO DE CONSERVACIÓN					CAUSA		
Elemento	B	R	M	I	Q	M	O
A Base		X				X	
B Boca de Visita				X			
C Poste			X		X	X	
D Pza. Unión Brazo Poste				X			
E Brazo				X			
F Pza. Unión Tirante Poste				X			
G Pza. de Remate Terminal				X			
H Pza. Unión Tirante Brazo				X			
I Tirante				X			
J Lámpara				X			
K Bombillo							
MODIFICACIÓN	SI. X	NO.					

Observaciones: Esta luminaria es del tipo modificada.
 Tanto la lámpara como el brazo se encuentran en buen estado.
 El poste tiene un golpe en la parte inferior afectando la base. Adicionalmente en la parte superior tiene manchas de óxido.

Inventariado por: Atias Badin.

Revisado por: Alexis Vieira.

Fecha: 08/01/2002

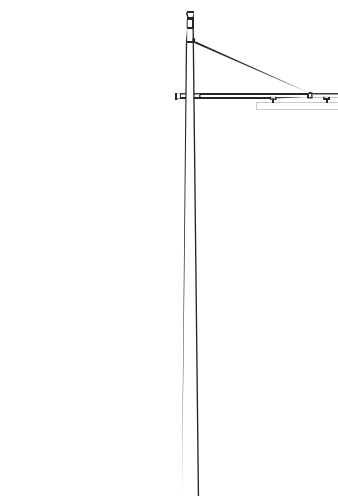

Alzado



Vista Aérea

LEYENDA

-  GOLPE
-  OXIDO



FICHA DE REGISTRO PARA INSTALACIONES ELÉCTRICAS - LUMINARIAS

Ficha Nro: 115

Código de Registro: U.C.V. COPRED. C.U.C. IE.IL.EST.S.10.3.7-2001

Ubicación: Estacionamiento público del Hospital Clínico.

Distancia: Ver Plano Anexo.

Referencia: Ver Plano Anexo.

ESTADO DE CONSERVACIÓN					CAUSA		
Elemento	B	R	M	I	Q	M	O
A Base			X			X	
B Boca de Visita				X			
C Poste			X		X	X	
D Pza. Unión Brazo Poste				X			
E Brazo				X			
F Pza. Unión Tirante Poste				X			
G Pza. de Remate Terminal				X			
H Pza. Unión Tirante Brazo				X			
I Tirante				X			
J Lámpara				X			
K Bombillo							
MODIFICACIÓN	SI. X	NO.					

Observaciones: Esta luminaria es del tipo modificada.
 Tanto la lámpara como el brazo se encuentran en buen estado.
 El poste tiene una serie golpes en la parte inferior afectando la base. Adicionalmente en la parte superior tiene manchas de óxido.

Inventariado por: Atias Badin.

Revisado por: Alexis Vieira.

Fecha: 08/01/2002

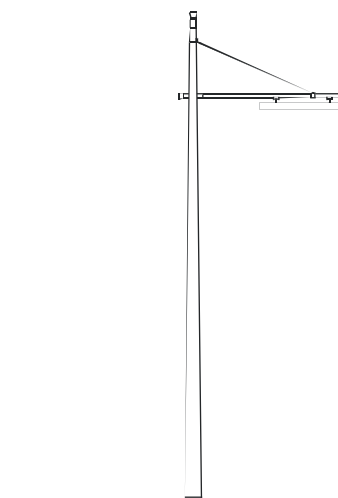

Alzado



Vista Aérea

LEYENDA

-  GOLPE
-  OXIDO



FICHA DE REGISTRO PARA INSTALACIONES ELÉCTRICAS - LUMINARIAS

Ficha Nro: 116

Código de Registro: U.C.V. COPRED. C.U.C. IE.IL.EST.S.10.3.9-2001

Ubicación: Estacionamientos de Empleados.

Distancia: Ver Plano Anexo.

Referencia: Ver Plano Anexo.

ESTADO DE CONSERVACIÓN					CAUSA		
Elemento	B	R	M	I	Q	M	O
A Base		X				X	
B Boca de Visita	X						
C Poste		X				X	
D Pza. Unión Brazo Poste	X						
E Brazo				X			
F Pza. Unión Tirante Poste				X			
G Pza. de Remate Terminal				X			
H Pza. Unión Tirante Brazo				X			
I Tirante				X			
J Lámpara	X						
K Bombillo							
MODIFICACIÓN	SI. X	NO.					

Observaciones: El poste tiene un golpe en la parte inferior afectando la base.
 Esta luminaria tiene anexa una lámpara con su brazo del tipo modificada.
 La boca de visita del poste es original.
 No se pudo observar la condición del bombillo, ya que no estaba encendido.

Inventariado por: Alexis Vieira.

Revisado por: Atias Badin.

Fecha: 08/01/2002

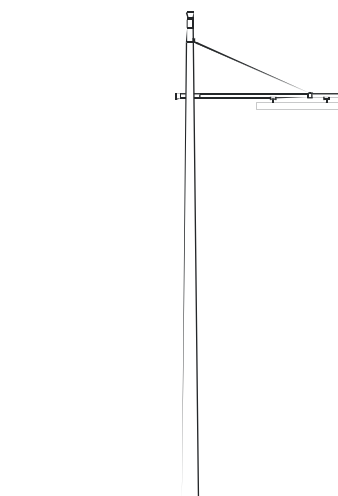

Alzado



Vista Aérea

LEYENDA

-  GOLPE
-  OXIDO



FICHA DE REGISTRO PARA INSTALACIONES ELÉCTRICAS - LUMINARIAS	Ficha Nro: 117
---	--

Código de Registro: U.C.V. COPRED. C.U.C. IE.II.EST.D.10.3.9-2001
Ubicación: Estacionamientos de Empleados.
Distancia: Ver Plano Anexo.
Referencia: Ver Plano Anexo.

ESTADO DE CONSERVACIÓN					CAUSA		
Elemento	B	R	M	I	Q	M	O
A Base	X						
B Boca de Visita				X			
C Poste	X						
D Pza. Unión Brazo Poste	X						
E Brazo				X			
F Pza. Unión Tirante Poste				X			
G Pza. de Remate Terminal				X			
H Pza. Unión Tirante Brazo				X			
I Tirante				X			
J Lámpara	X						
K Bombillo							
MODIFICACIÓN	SI. X	NO.					

Observaciones: Esta luminaria tiene anexa dos lámparas con sus brazos del tipo modificada.
 La luminaria está en buenas condiciones generales.

Inventariado por: Atias Badin.	Fecha: 08/01/2002
Revisado por: Alexis Vieira.	

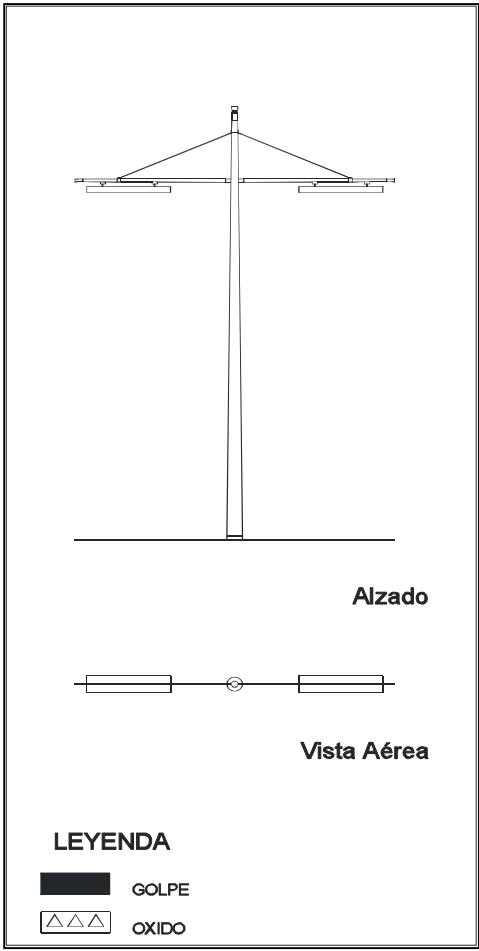



FICHA DE REGISTRO PARA INSTALACIONES ELÉCTRICAS - LUMINARIAS	Ficha Nro: 118
---	--

Código de Registro: U.C.V. COPRED. C.U.C. IE.II.EST.D.10.3.9-2001
Ubicación: Estacionamientos de Empleados.
Distancia: Ver Plano Anexo.
Referencia: Ver Plano Anexo.

ESTADO DE CONSERVACIÓN					CAUSA		
Elemento	B	R	M	I	Q	M	O
A Base	X						
B Boca de Visita				X			
C Poste		X			X	X	
D Pza. Unión Brazo Poste		X			X		
E Brazo		X			X		
F Pza. Unión Tirante Poste	X						
G Pza. de Remate Terminal	X						
H Pza. Unión Tirante Brazo	X						
I Tirante		X			X		
J Lámpara			X				X
K Bombillo							
MODIFICACIÓN	SI.	NO. X					

Observaciones: El poste presenta varios golpes en su parte inferior sin afectar la base. Adicionalmente, en el poste, los brazos y los tirantes presentan manchas de óxido. Las lámparas de esta luminaria tienen las briseras rotas. No se pudo observar las condiciones de los bombillos, ya que no estaban encendidos.

Inventariado por: Atias Badin.	Fecha: 08/01/2002
Revisado por: Alexis Vieira.	

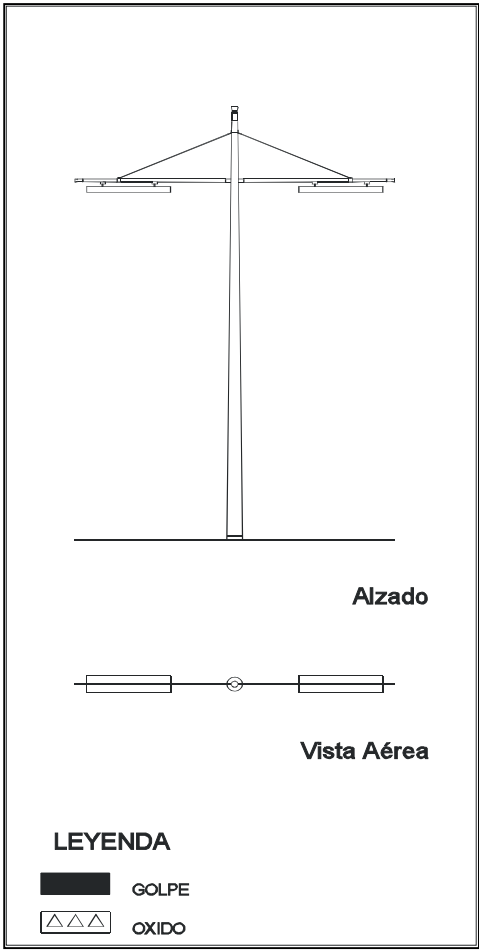



FICHA DE REGISTRO PARA INSTALACIONES ELÉCTRICAS - LUMINARIAS

Ficha Nro: 119

Código de Registro: U.C.V. COPRED. C.U.C. IE.II.EST.S.10.3.9-2001								
Ubicación: Estacionamientos de Empleados.								
Distancia: Ver Plano Anexo.								
Referencia: Ver Plano Anexo.								
ESTADO DE CONSERVACIÓN					CAUSA			
Elemento	B	R	M	I	Q	M	O	
A Base	X							
B Boca de Visita				X				
C Poste		X				X		
D Pza. Unión Brazo Poste	X							
E Brazo	X							
F Pza. Unión Tirante Poste	X							
G Pza. de Remate Terminal	X							
H Pza. Unión Tirante Brazo	X							
I Tirante		X			X			
J Lámpara		X					X	
K Bombillo								
MODIFICACIÓN	SI.	NO.						

Observaciones: El poste tiene un leve golpe en la parte inferior, y una mancha de pintura de color amarillo.
 La lámpara de esta luminaria esta buena, solo posee algo de sucio en su prte interna.
 El tirante presenta manchas de oxido.
 No se pudo observar las condiciones del bombillo, ya que no estaba encendido.

Inventariado por: Alexis Vieira.

Revisado por: Atias Badin.

Fecha: 08/01/2002

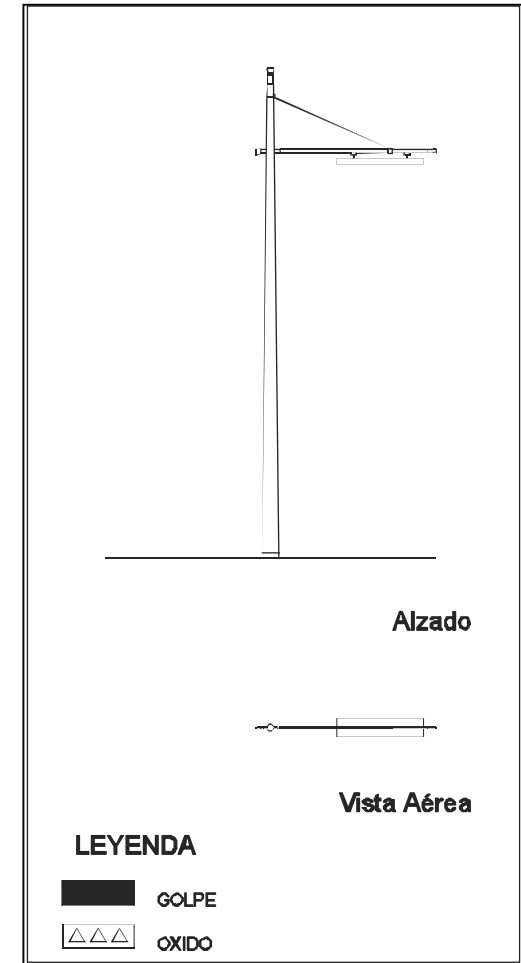



FICHA DE REGISTRO PARA INSTALACIONES ELÉCTRICAS - LUMINARIAS

Ficha Nro: 120

Código de Registro: U.C.V. COPRED. C.U.C. IE.II.EST.S.10.3.9-2001

Ubicación: Estacionamientos de Empleados.

Distancia: Ver Plano Anexo.

Referencia: Ver Plano Anexo.

ESTADO DE CONSERVACIÓN					CAUSA		
Elemento	B	R	M	I	Q	M	O
A Base	X						
B Boca de Visita	X						
C Poste			X			X	
D Pza. Unión Brazo Poste				X			
E Brazo				X			
F Pza. Unión Tirante Poste				X			
G Pza. de Remate Terminal				X			
H Pza. Unión Tirante Brazo				X			
I Tirante				X			
J Lámpara				X			
K Bombillo	X						
MODIFICACIÓN	SI. X	NO.					

Observaciones: Esta luminaria tiene anexa una lámpara con su brazo del tipo modificada. El poste presenta un golpe fuerte en la parte inferior sin afectar la base, y otro al nivel de la boca de visita.
 La boca de visita del poste es original.
 La lámpara está en buenas condiciones.

Inventariado por: Alexis Vieira.

Revisado por: Atias Badin.

Fecha: 08/01/2002

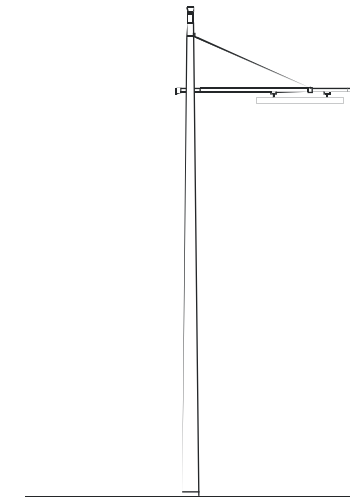

Alzado



Vista Aérea

LEYENDA

- GOLPE
- OXIDO



FICHA DE REGISTRO PARA INSTALACIONES ELÉCTRICAS - LUMINARIAS	Ficha Nro: 121
---	--

Código de Registro: U.C.V. COPRED. C.U.C. IE.II.EST.D.10.3.9-2001							
Ubicación: Estacionamientos de Empleados.							
Distancia: Ver Plano Anexo.							
Referencia: Ver Plano Anexo.							
ESTADO DE CONSERVACIÓN				CAUSA			
Elemento	B	R	M	I	Q	M	O
A Base	X						
B Boca de Visita				X			
C Poste		X			X	X	
D Pza. Unión Brazo Poste				X			
E Brazo				X			
F Pza. Unión Tirante Poste				X			
G Pza. de Remate Terminal				X			
H Pza. Unión Tirante Brazo				X			
I Tirante				X			
J Lámpara				X			
K Bombillo	X						
MODIFICACIÓN		SI. X	NO.				

Observaciones: Esta luminaria tiene anexo dos lámparas con sus brazos del tipo modificada. Una de las lámparas no tiene brisera, la otra está en buenas condiciones. El poste presenta un leve golpe en la parte inferior sin afectar la base. Adicionalmente el poste tiene manchas de óxido en la parte superior.

Inventariado por: Atias Badin.	Fecha: 08/01/2002
Revisado por: Alexis Vieira.	

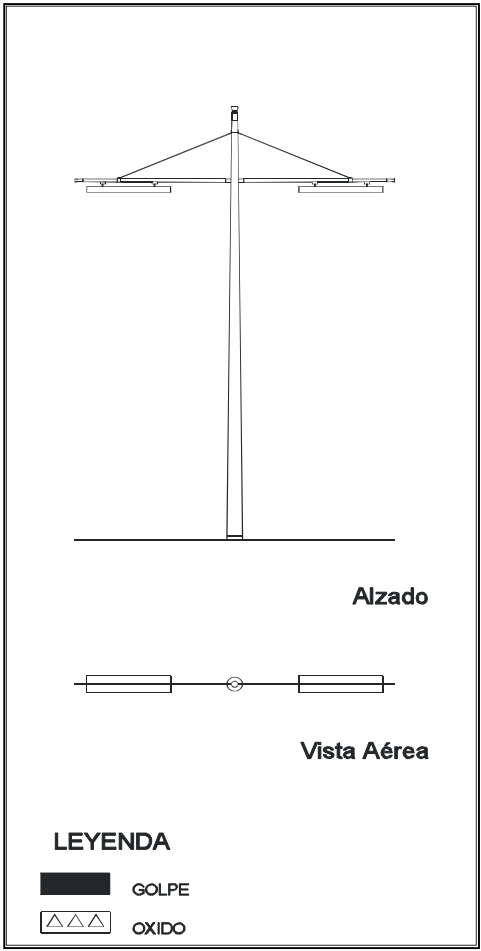



FICHA DE REGISTRO PARA INSTALACIONES ELÉCTRICAS - LUMINARIAS	Ficha Nro: 122
---	--

Código de Registro: U.C.V. COPRED. C.U.C. IE.II.EST.D.10.3.9-2001							
Ubicación: Estacionamientos de Empleados.							
Distancia: Ver Plano Anexo.							
Referencia: Ver Plano Anexo.							
ESTADO DE CONSERVACIÓN				CAUSA			
Elemento	B	R	M	I	Q	M	O
A Base		X				X	
B Boca de Visita				X			
C Poste			X		X	X	
D Pza. Unión Brazo Poste	X						
E Brazo		X			X		
F Pza. Unión Tirante Poste	X						
G Pza. de Remate Terminal				X			
H Pza. Unión Tirante Brazo	X						
I Tirante	X						
J Lámpara			X				X
K Bombillo	X						
MODIFICACIÓN		SI. X	NO.				

Observaciones: Esta luminaria tiene anexo dos lámparas con sus brazos del tipo modificada, sin haber eliminado las lámparas originales.
 El poste presenta un golpe en la parte inferior afectando levemente la base. Adicionalmente el poste presenta manchas de pintura en calidad de "spray".
 Las dos briseras de las lámparas originales están rota.
 Los brazos originales presentan manchas de óxido.

Inventariado por: Atias Badin.	Fecha: 08/01/2002
Revisado por: Alexis Vieira.	

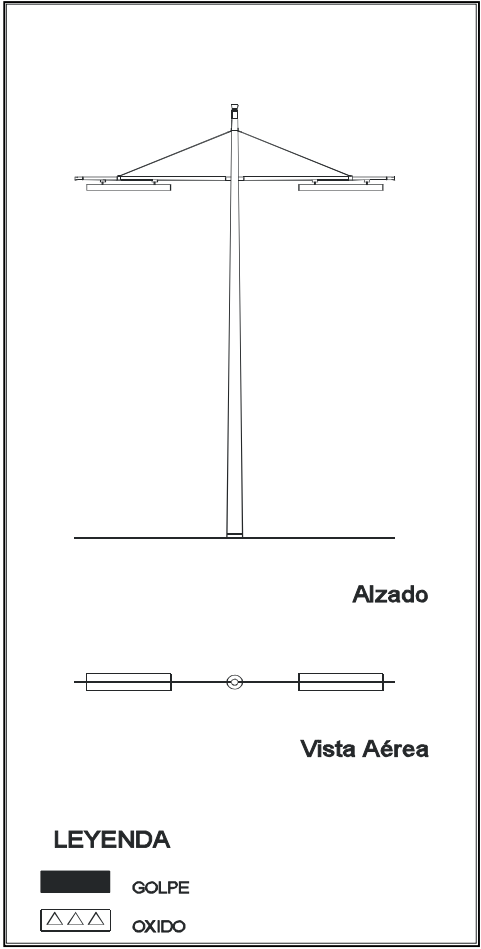



FICHA DE REGISTRO PARA INSTALACIONES ELÉCTRICAS - LUMINARIAS

Ficha Nro: 123

Código de Registro: U.C.V. COPRED. C.U.C. IE.II.EST.S.10.3.10-2001

Ubicación: Estacionamiento de Medicina Experimental.

Distancia: Ver Plano Anexo.

Referencia: Ver Plano Anexo.

ESTADO DE CONSERVACIÓN					CAUSA		
Elemento	B	R	M	I	Q	M	O
A Base	X						
B Boca de Visita		X			X		
C Poste	X						
D Pza. Unión Brazo Poste	X						
E Brazo	X						
F Pza. Unión Tirante Poste	X						
G Pza. de Remate Terminal	X						
H Pza. Unión Tirante Brazo	X						
I Tirante	X						
J Lámpara			X				X
K Bombillo	X						
MODIFICACIÓN	SI.	NO. X					

Observaciones: La luminaria está en buenas condiciones generales. Sólo la lámpara tiene la brisera rota.
 La boca de visita del poste no es original.
 El poste tiene colocado en su parte superior un faro reflector.

Inventariado por: Atias Badin.

Revisado por: Alexis Vieira.

Fecha: 11/01/2002

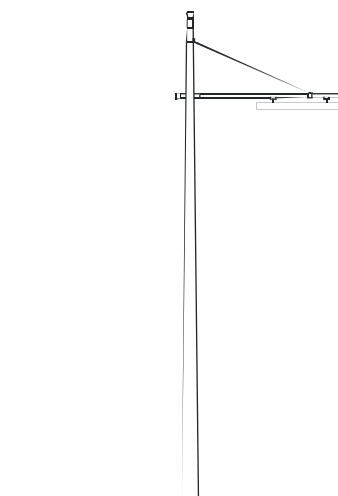

Alzado



Vista Aérea

LEYENDA

-  GOLPE
-  OXIDO



FICHA DE REGISTRO PARA INSTALACIONES ELÉCTRICAS - LUMINARIAS

Ficha Nro: 124

Código de Registro: U.C.V. COPRED. C.U.C. IE.II.EST.S.10.3.10-2001

Ubicación: Estacionamiento de Medicina Experimental.

Distancia: Ver Plano Anexo.

Referencia: Ver Plano Anexo.

ESTADO DE CONSERVACIÓN					CAUSA		
Elemento	B	R	M	I	Q	M	O
A Base		X				X	
B Boca de Visita		X			X		
C Poste			X		X	X	
D Pza. Unión Brazo Poste	X						
E Brazo				X			
F Pza. Unión Tirante Poste				X			
G Pza. de Remate Terminal				X			
H Pza. Unión Tirante Brazo				X			
I Tirante				X			
J Lámpara	X						
K Bombillo							
MODIFICACIÓN	SI. X	NO.					

Observaciones: Esta luminaria es del tipo modificada y su lámpara está en buenas condiciones. El poste tiene varios golpes en la parte inferior afectando la base y otros al nivel de la boca de visita. Adicionalmente, el poste al igual que la boca de visita, presentan manchas de óxido. No se pudo observar las condiciones de los bombillos, ya que no estaban encendidos.

Inventariado por: Atias Badin.

Revisado por: Alexis Vieira.

Fecha: 11/01/2002

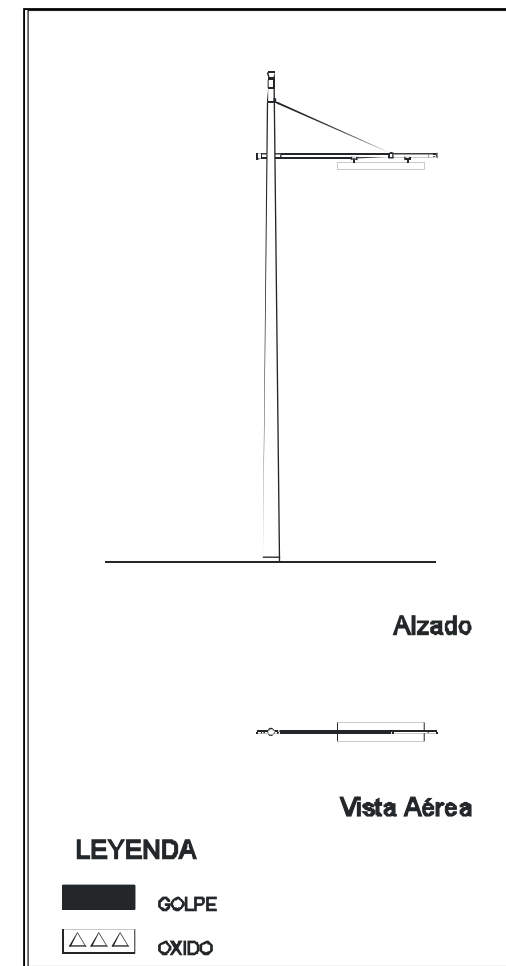



FICHA DE REGISTRO PARA INSTALACIONES ELÉCTRICAS - LUMINARIAS

Ficha Nro: 125

Código de Registro: U.C.V. COPRED. C.U.C. IE.II.EST.D.10.3.10-2001

Ubicación: Estacionamiento de Medicina Experimental.

Distancia: Ver Plano Anexo.

Referencia: Ver Plano Anexo.

ESTADO DE CONSERVACIÓN					CAUSA		
Elemento	B	R	M	I	Q	M	O
A Base	X						
B Boca de Visita		X			X		
C Poste		X			X		
D Pza. Unión Brazo Poste	X						
E Brazo	X						
F Pza. Unión Tirante Poste	X						
G Pza. de Remate Terminal	X						
H Pza. Unión Tirante Brazo	X						
I Tirante	X						
J Lámpara			X				X
K Bombillo							
MODIFICACIÓN	SI.	NO. X					

Observaciones: El poste presenta leves manchas de óxido en algunas partes, mientras que en la boca de visita, las manchas de óxido son más acentuadas.

Una de las lámparas tiene la brisera rota y la otra está deteriorada.

La boca de visita del poste no es original.

No se pudo observar las condiciones de los bombillos, ya que no estaban encendidos.

Inventariado por: Atias Badin.

Revisado por: Alexis Vieira.

Fecha: 11/01/2002

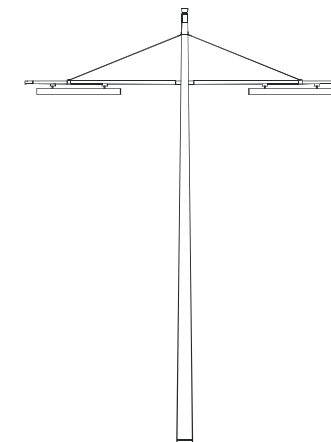

Alzado



Vista Aérea

LEYENDA

-  GOLPE
-  OXIDO



FICHA DE REGISTRO PARA INSTALACIONES ELÉCTRICAS - LUMINARIAS	Ficha Nro: 126
---	--

Código de Registro: U.C.V. COPRED. C.U.C. IE.II.EST.D.10.3.10-2001
Ubicación: Estacionamiento de Medicina Experimental.
Distancia: Ver Plano Anexo.
Referencia: Ver Plano Anexo.

ESTADO DE CONSERVACIÓN					CAUSA		
Elemento	B	R	M	I	Q	M	O
A Base	X						
B Boca de Visita	X						
C Poste		X			X		
D Pza. Unión Brazo Poste	X						
E Brazo				X			
F Pza. Unión Tirante Poste				X			
G Pza. de Remate Terminal				X			
H Pza. Unión Tirante Brazo				X			
I Tirante				X			
J Lámpara	X						
K Bombillo	X						
MODIFICACIÓN	SI. X	NO.					

Observaciones: Esta luminaria es del tipo modificada y está en buen estado general.
 El poste posee una leve mancha de óxido en la parte superior.
 La boca de visita del poste es original.

Inventariado por: Atias Badin.	Fecha: 11/01/2002
Revisado por: Alexis Vieira.	

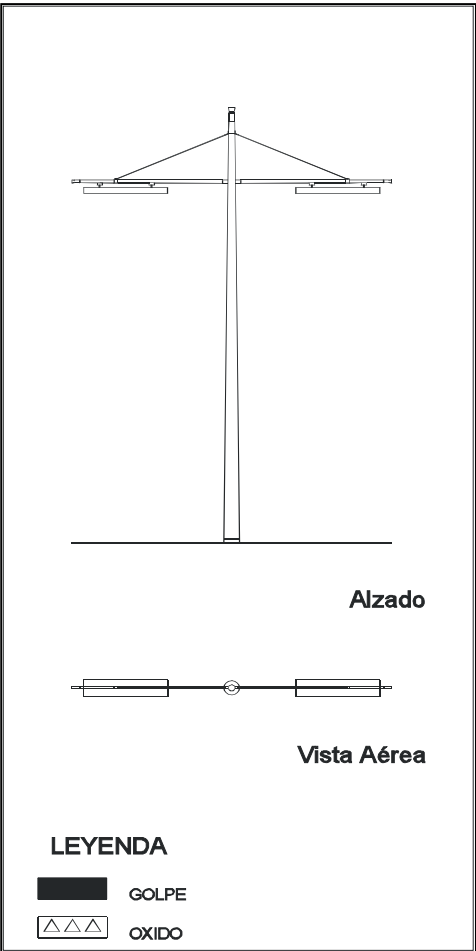



FICHA DE REGISTRO PARA INSTALACIONES ELÉCTRICAS - LUMINARIAS

Ficha Nro: 127

Código de Registro: U.C.V. COPRED. C.U.C. IE.II.EST.D.10.3.10-2001
Ubicación: Estacionamiento de Medicina Experimental.
Distancia: Ver Plano Anexo.
Referencia: Ver Plano Anexo.

ESTADO DE CONSERVACIÓN					CAUSA		
Elemento	B	R	M	I	Q	M	O
A Base	X						
B Boca de Visita		X			X		
C Poste		X			X		
D Pza. Unión Brazo Poste	X						
E Brazo				X			
F Pza. Unión Tirante Poste				X			
G Pza. de Remate Terminal				X			
H Pza. Unión Tirante Brazo				X			
I Tirante				X			
J Lámpara	X						
K Bombillo							
MODIFICACIÓN	SI. X	NO.					

Observaciones: Esta luminaria es del tipo modificada.
 La boca de visita del poste no es original y presenta manchas de óxido.
 El poste en la parte superior presenta leves manchas de óxido.
 No se pudo observar las condiciones de los bombillos, ya que no estaban encendidos.

Inventariado por: Atias Badin.
Revisado por: Alexis Vieira.

Fecha: 11/01/2002

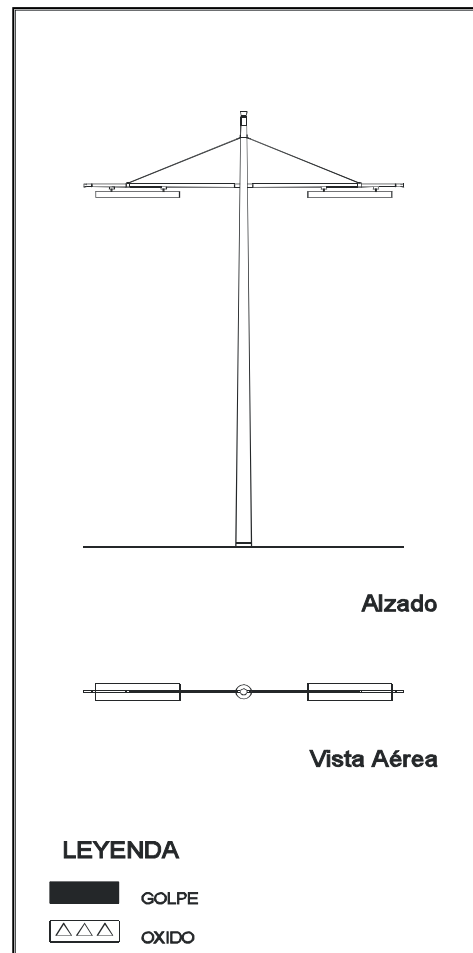

LEYENDA

-  GOLPE
-  OXIDO



FICHA DE REGISTRO PARA INSTALACIONES ELÉCTRICAS - LUMINARIAS	Ficha Nro: 128
---	--

Código de Registro: U.C.V. COPRED. C.U.C. IE.II.EST.D.10.3.11-2001
Ubicación: Estacionamiento de Humanidades.
Distancia: Ver Plano Anexo.
Referencia: Ver Plano Anexo.

ESTADO DE CONSERVACIÓN					CAUSA		
Elemento	B	R	M	I	Q	M	O
A Base		X				X	
B Boca de Visita		X			X		
C Poste		X				X	
D Pza. Unión Brazo Poste	X						
E Brazo				X			
F Pza. Unión Tirante Poste				X			
G Pza. de Remate Terminal				X			
H Pza. Unión Tirante Brazo				X			
I Tirante				X			
J Lámpara	X						
K Bombillo	X						
MODIFICACIÓN	SI. X	NO.					

Observaciones: Esta luminaria es del tipo modificada.
 El poste tiene un golpe en la parte inferior estando afectada la base. Adicionalmente presenta manchas de pintura aparentemente de calidad de "spray".
 La boca de visita del poste no es original, y presenta manchas de óxido.

Inventariado por: Alexis Vieira.	Fecha: 11/01/2002
Revisado por: Atias Badin.	

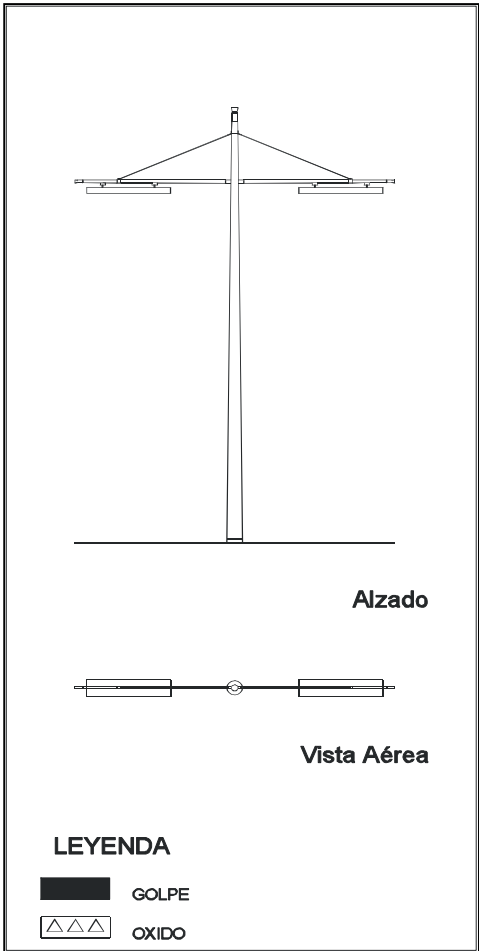



FICHA DE REGISTRO PARA INSTALACIONES ELÉCTRICAS - LUMINARIAS

Ficha Nro: 129

Código de Registro: U.C.V. COPRED. C.U.C. IE.II.EST.D.10.3.11-2001

Ubicación: Estacionamiento de Humanidades.

Distancia: Ver Plano Anexo.

Referencia: Ver Plano Anexo.

ESTADO DE CONSERVACIÓN					CAUSA		
Elemento	B	R	M	I	Q	M	O
A Base		X				X	
B Boca de Visita	X						
C Poste		X			X	X	
D Pza. Unión Brazo Poste	X						
E Brazo		X			X		
F Pza. Unión Tirante Poste	X						
G Pza. de Remate Terminal	X						
H Pza. Unión Tirante Brazo	X						
I Tirante	X						
J Lámpara		X					X
K Bombillo	X						
MODIFICACIÓN	SI.	NO.	X				

Observaciones: El poste presenta un leve golpe en la parte inferior afectando la base. Adicionalmente presenta manchas de óxido en la parte superior.

Una de las lámparas tiene la brisera un poco deteriorada.

Los brazos poseen una capa de óxido.

La boca de visita del poste es original.

Inventariado por: Alexis Vieira.

Revisado por: Atias Badin.

Fecha: 11/01/2002

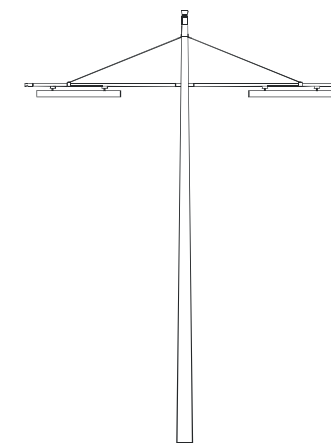

Alzado



Vista Aérea

LEYENDA

-  GOLPE
-  OXIDO



FICHA DE REGISTRO PARA INSTALACIONES ELÉCTRICAS - LUMINARIAS

Ficha Nro: 130

Código de Registro: U.C.V. COPRED. C.U.C. IE.IL.EST.S.10.3.11-2001

Ubicación: Estacionamiento de Humanidades.

Distancia: Ver Plano Anexo.

Referencia: Ver Plano Anexo.

ESTADO DE CONSERVACIÓN					CAUSA		
Elemento	B	R	M	I	Q	M	O
A Base	X						
B Boca de Visita				X			
C Poste	X						
D Pza. Unión Brazo Poste	X						
E Brazo				X			
F Pza. Unión Tirante Poste				X			
G Pza. de Remate Terminal				X			
H Pza. Unión Tirante Brazo				X			
I Tirante				X			
J Lámpara	X						
K Bombillo	X						
MODIFICACIÓN	SI. X	NO.					

Observaciones: Esta luminaria es del tipo modificada y esta en muy buenas condiciones generales.

Inventariado por: Alexis Vieira.

Revisado por: Atias Badin.

Fecha: 11/01/2002

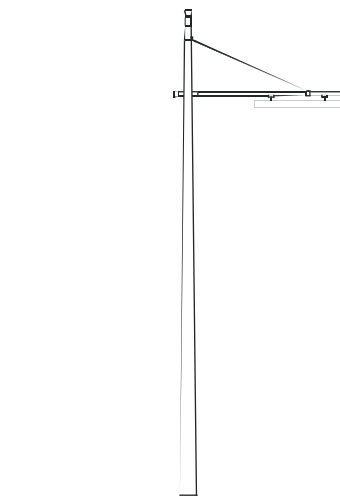

Alzado



Vista Aérea

LEYENDA

-  GOLPE
-  OXIDO



FICHA DE REGISTRO PARA INSTALACIONES ELÉCTRICAS - LUMINARIAS

Ficha Nro: 131

Código de Registro: U.C.V. COPRED. C.U.C. IE.II.EST.D.10.3.11-2001

Ubicación: Estacionamiento de Humanidades.

Distancia: Ver Plano Anexo.

Referencia: Ver Plano Anexo.

ESTADO DE CONSERVACIÓN					CAUSA		
Elemento	B	R	M	I	Q	M	O
A Base	X						
B Boca de Visita		X			X		
C Poste	X				X		
D Pza. Unión Brazo Poste	X						
E Brazo				X			
F Pza. Unión Tirante Poste				X			
G Pza. de Remate Terminal				X			
H Pza. Unión Tirante Brazo				X			
I Tirante				X			
J Lámpara	X						
K Bombillo	X						
MODIFICACIÓN	SI. X	NO.					

Observaciones: Esta luminaria es del tipo modificada.

El poste presenta leves manchas de óxido.

La boca de visita del poste no es original y presenta manchas de óxido.

Inventariado por: Alexis Vieira.

Revisado por: Atias Badin.

Fecha: 11/01/2002

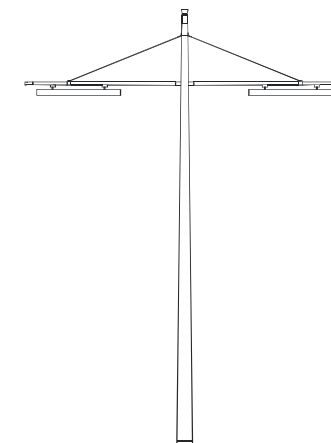

Alzado



Vista Aérea

LEYENDA

-  GOLPE
-  OXIDO



FICHA DE REGISTRO PARA INSTALACIONES ELÉCTRICAS - LUMINARIAS	Ficha Nro: 132
---	--

Código de Registro: U.C.V. COPRED. C.U.C. IE.II.EST.D.10.3.11-2001
Ubicación: Estacionamiento de Humanidades.
Distancia: Ver Plano Anexo.
Referencia: Ver Plano Anexo.

ESTADO DE CONSERVACIÓN					CAUSA		
Elemento	B	R	M	I	Q	M	O
A Base		X				X	
B Boca de Visita	X						
C Poste		X				X	
D Pza. Unión Brazo Poste	X						
E Brazo				X			
F Pza. Unión Tirante Poste				X			
G Pza. de Remate Terminal				X			
H Pza. Unión Tirante Brazo				X			
I Tirante				X			
J Lámpara	X						
K Bombillo	X						
MODIFICACIÓN	SI. X	NO.					

Observaciones: Es una luminaria modificada.
 El poste tienen un golpe en la parte inferior estando afectada la base.
 La boca de visita del poste es original.

Inventariado por: Alexis Vieira.	Fecha: 11/01/2002
Revisado por: Atias Badin.	

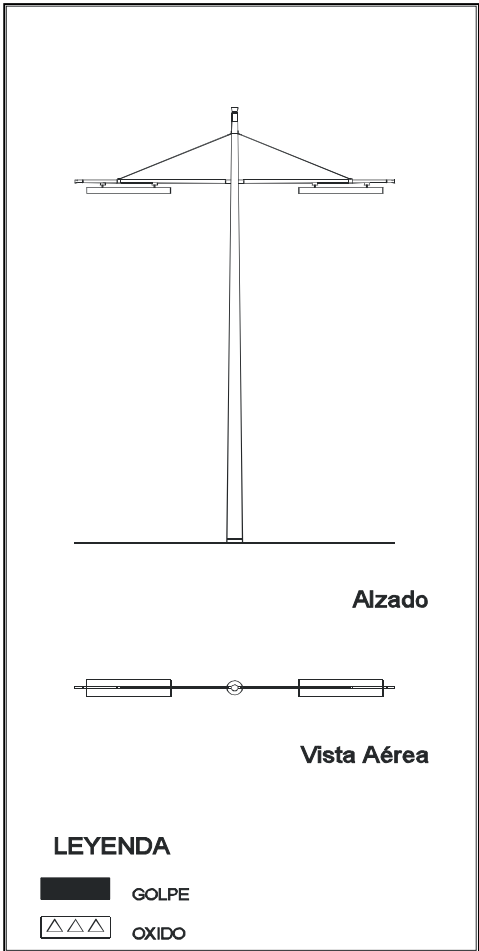



FICHA DE REGISTRO PARA INSTALACIONES ELÉCTRICAS - LUMINARIAS

Ficha Nro: 133

Código de Registro: U.C.V. COPRED. C.U.C. IE.II.EST.D.10.3.11-2001

Ubicación: Estacionamiento de Humanidades.

Distancia: Ver Plano Anexo.

Referencia: Ver Plano Anexo.

ESTADO DE CONSERVACIÓN					CAUSA		
Elemento	B	R	M	I	Q	M	O
A Base	X						
B Boca de Visita		X			X		
C Poste		X			X		
D Pza. Unión Brazo Poste	X						
E Brazo		X			X		
F Pza. Unión Tirante Poste	X						
G Pza. de Remate Terminal	X						
H Pza. Unión Tirante Brazo	X						
I Tirante	X						
J Lámpara		X					X
K Bombillo	X						
MODIFICACIÓN	SI.	NO. X					

Observaciones: El poste, los brazos y la boca de visita no original tienen varias manchas de óxido. Una de las lámparas tiene la brisera rota.

Inventariado por: Alexis Vieira.

Revisado por: Atias Badin.

Fecha: 11/01/2002

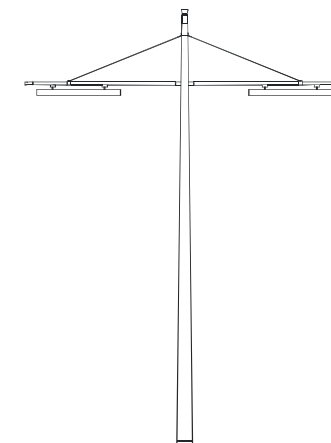

Alzado



Vista Aérea

LEYENDA

-  GOLPE
-  OXIDO



FICHA DE REGISTRO PARA INSTALACIONES ELÉCTRICAS - LUMINARIAS	Ficha Nro: 134
---	--

Código de Registro: U.C.V. COPRED. C.U.C. IE.II.EST.D.10.3.11-2001
Ubicación: Estacionamiento de Humanidades.
Distancia: Ver Plano Anexo.
Referencia: Ver Plano Anexo.

ESTADO DE CONSERVACIÓN					CAUSA		
Elemento	B	R	M	I	Q	M	O
A Base	X						
B Boca de Visita		X			X		
C Poste		X			X		
D Pza. Unión Brazo Poste	X						
E Brazo		X			X		
F Pza. Unión Tirante Poste	X						
G Pza. de Remate Terminal	X						
H Pza. Unión Tirante Brazo	X						
I Tirante	X						
J Lámpara		X					X
K Bombillo	X						
MODIFICACIÓN	SI.	NO. X					

Observaciones: El poste, la boca de visita y los brazos presentan manchas de óxido.
 Una de las lámparas tiene la brisera rota.
 La boca de visita del poste no es original.

Inventariado por: Alexis Vieira.	Fecha: 11/01/2002
Revisado por: Atias Badin.	

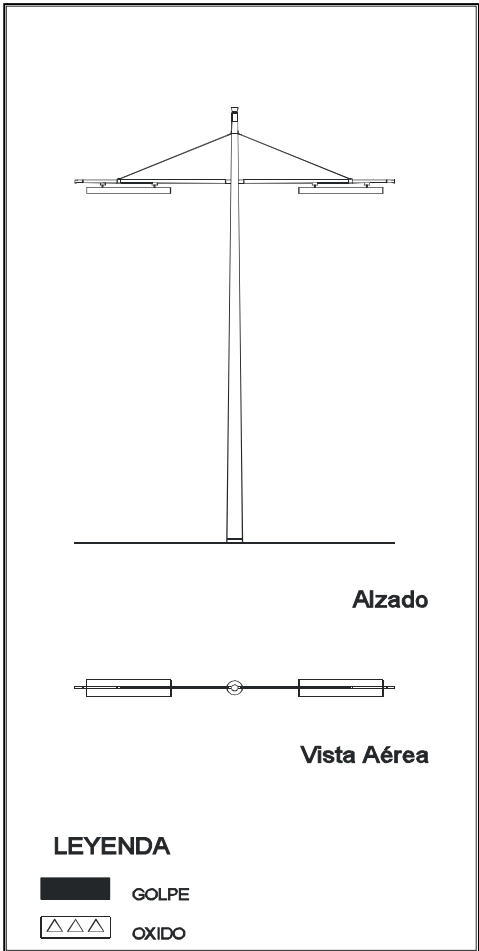



FICHA DE REGISTRO PARA INSTALACIONES ELÉCTRICAS - LUMINARIAS	Ficha Nro: 135
---	--

Código de Registro: U.C.V. COPRED. C.U.C. IE.II.EST.D.10.3.11-2001
Ubicación: Estacionamiento de Humanidades.
Distancia: Ver Plano Anexo.
Referencia: Ver Plano Anexo.

ESTADO DE CONSERVACIÓN					CAUSA		
Elemento	B	R	M	I	Q	M	O
A Base	X						
B Boca de Visita		X			X		
C Poste		X			X	X	
D Pza. Unión Brazo Poste	X						
E Brazo				X			
F Pza. Unión Tirante Poste				X			
G Pza. de Remate Terminal				X			
H Pza. Unión Tirante Brazo				X			
I Tirante				X			
J Lámpara		X					X
K Bombillo	X						
MODIFICACIÓN	SI. X	NO.					

Observaciones: El poste presenta un leve golpe en la parte inferior, y manchas de óxido.
 La boca de visita del poste es original y se encuentra golpeada. Adicionalmente tienen manchas de óxido.
 Las lámparas de esta luminarias son del tipo modificada y le faltan las briseras.

Inventariado por: Alexis Vieira.	Fecha: 11/01/2002
Revisado por: Atias Badin.	

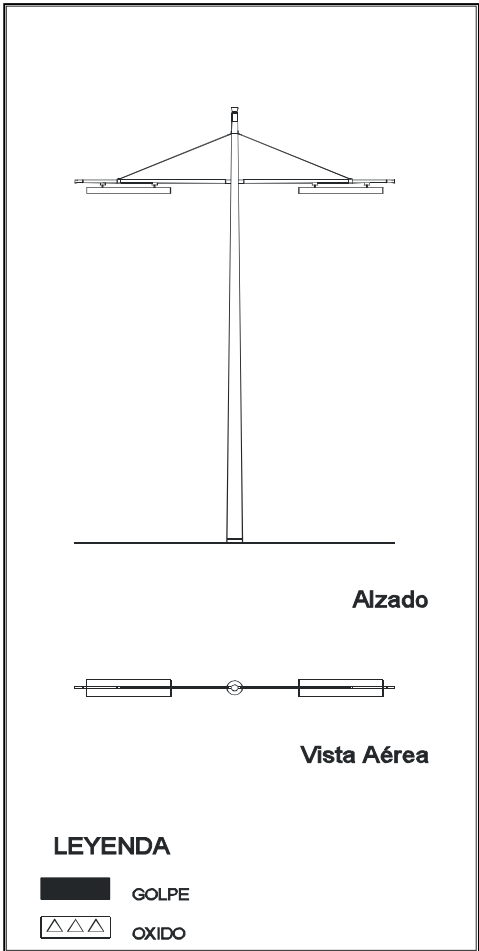



FICHA DE REGISTRO PARA INSTALACIONES ELÉCTRICAS - LUMINARIAS	Ficha Nro: 136
---	--

Código de Registro: U.C.V. COPRED. C.U.C. IE.II.EST.D.10.3.11-2001
Ubicación: Estacionamiento de Humanidades.
Distancia: Ver Plano Anexo.
Referencia: Ver Plano Anexo.

ESTADO DE CONSERVACIÓN					CAUSA		
Elemento	B	R	M	I	Q	M	O
A Base	X						
B Boca de Visita		X			X		
C Poste		X			X		
D Pza. Unión Brazo Poste	X						
E Brazo				X			
F Pza. Unión Tirante Poste				X			
G Pza. de Remate Terminal				X			
H Pza. Unión Tirante Brazo				X			
I Tirante				X			
J Lámpara		X					X
K Bombillo	X						
MODIFICACIÓN	SI. X	NO.					

Observaciones: El poste y la boca de visita no original presenta manchas de óxido.
 Las lámparas de esta luminaria son del tipo modificadas y le faltan las briseras.

Inventariado por: Alexis Vieira.	Fecha: 11/01/2002
Revisado por: Atias Badin.	

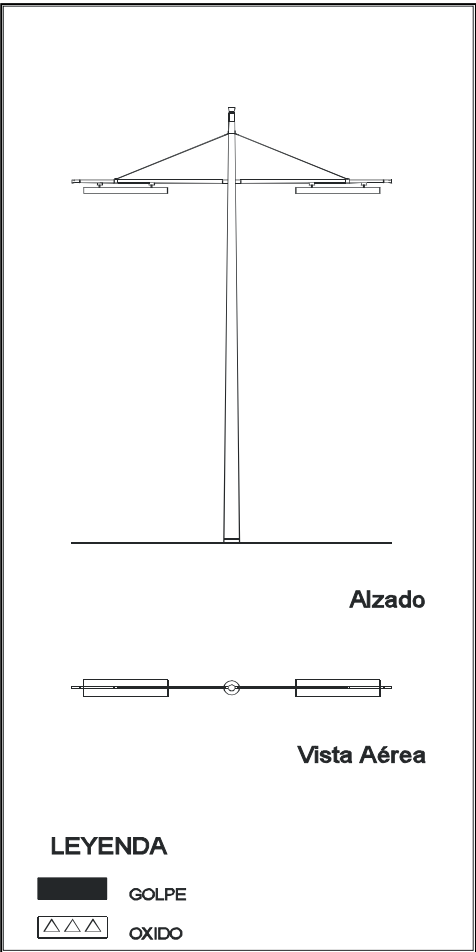



FICHA DE REGISTRO PARA INSTALACIONES ELÉCTRICAS - LUMINARIAS	Ficha Nro: 137
---	--

Código de Registro: U.C.V. COPRED. C.U.C. IE.II.EST.D.10.3.11-2001
Ubicación: Estacionamiento de Humanidades.
Distancia: Ver Plano Anexo.
Referencia: Ver Plano Anexo.

ESTADO DE CONSERVACIÓN					CAUSA		
Elemento	B	R	M	I	Q	M	O
A Base	X						
B Boca de Visita		X			X		
C Poste		X			X	X	
D Pza. Unión Brazo Poste	X						
E Brazo				X			
F Pza. Unión Tirante Poste				X			
G Pza. de Remate Terminal				X			
H Pza. Unión Tirante Brazo				X			
I Tirante				X			
J Lámpara		X					X
K Bombillo	X						
MODIFICACIÓN	SI. X	NO.					

Observaciones: El poste presenta un golpe en la parte inferior, y manchas de óxido.
 La boca de visita del poste no es original y posee manchas de óxido.
 Las lámparas de esta luminaria son del tipo modificadas y le faltan las briseras.

Inventariado por: Alexis Vieira.	Fecha: 11/01/2002
Revisado por: Atias Badin.	

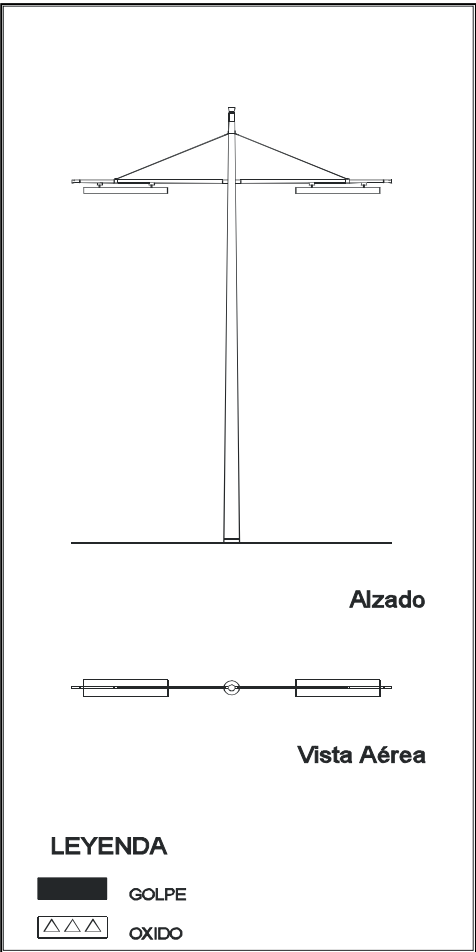



FICHA DE REGISTRO PARA INSTALACIONES ELÉCTRICAS - LUMINARIAS

Ficha Nro: 138

Código de Registro: U.C.V. COPRED. C.U.C. IE.IL.EST.D.10.3.11-2001

Ubicación: Estacionamiento de Humanidades.

Distancia: Ver Plano Anexo.

Referencia: Ver Plano Anexo.

ESTADO DE CONSERVACIÓN					CAUSA		
Elemento	B	R	M	I	Q	M	O
A Base	X						
B Boca de Visita		X			X		
C Poste		X			X		
D Pza. Unión Brazo Poste	X						
E Brazo		X			X		
F Pza. Unión Tirante Poste	X						
G Pza. de Remate Terminal	X						
H Pza. Unión Tirante Brazo	X						
I Tirante		X			X		
J Lámpara			X				X
K Bombillo	X						
MODIFICACIÓN	SI.	NO. X					

Observaciones: El poste, los brazos, los tirantes y la boca de visita no original poseen manchas de óxido.

Las lámparas de esta luminaria tienen las briseras rotas.

Inventariado por: Alexis Vieira.

Revisado por: Atias Badin.

Fecha: 11/01/2002

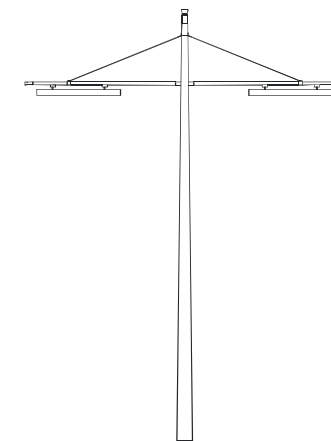

Alzado



Vista Aérea

LEYENDA

-  GOLPE
-  OXIDO



FICHA DE REGISTRO PARA INSTALACIONES ELÉCTRICAS - LUMINARIAS	Ficha Nro: 139
---	--

Código de Registro: U.C.V. COPRED. C.U.C. IE.II.EST.D.10.3.11-2001
Ubicación: Estacionamiento de Humanidades.
Distancia: Ver Plano Anexo.
Referencia: Ver Plano Anexo.

ESTADO DE CONSERVACIÓN					CAUSA		
Elemento	B	R	M	I	Q	M	O
A Base	X						
B Boca de Visita	X						
C Poste		X			X		
D Pza. Unión Brazo Poste	X						
E Brazo		X			X		
F Pza. Unión Tirante Poste	X						
G Pza. de Remate Terminal	X						
H Pza. Unión Tirante Brazo	X						
I Tirante		X			X		
J Lámpara		X					X
K Bombillo	X						
MODIFICACIÓN	SI.	NO. X					

Observaciones: El poste, los brazos y los tirantes presentan manchas de óxido.
 Una de las lámparas tiene la brisera rota.
 La boca de visita del poste es original.

Inventariado por: Alexis Vieira.	Fecha: 11/01/2002
Revisado por: Atias Badin.	

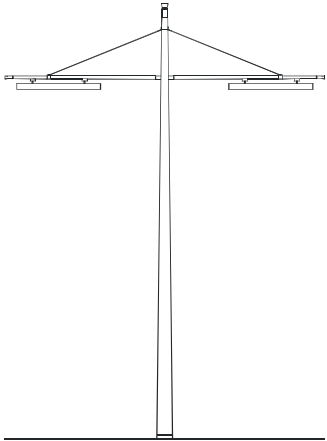

Alzado



Vista Aérea

LEYENDA

■	GOLPE
△△△	OXIDO



FICHA DE REGISTRO PARA INSTALACIONES ELÉCTRICAS - LUMINARIAS	Ficha Nro: 140
---	--

Código de Registro: U.C.V. COPRED. C.U.C. IE.II.EST.D.10.3.11-2001
Ubicación: Estacionamiento de Humanidades.
Distancia: Ver Plano Anexo.
Referencia: Ver Plano Anexo.

ESTADO DE CONSERVACIÓN					CAUSA		
Elemento	B	R	M	I	Q	M	O
A Base	X						
B Boca de Visita	X						
C Poste		X			X		
D Pza. Unión Brazo Poste	X						
E Brazo		X			X		
F Pza. Unión Tirante Poste	X						
G Pza. de Remate Terminal	X						
H Pza. Unión Tirante Brazo	X						
I Tirante		X			X		
J Lámpara		X					X
K Bombillo	X						
MODIFICACIÓN	SI.	NO. X					

Observaciones: El poste, los brazos y los tirantes presentan manchas de óxido.
 Una de las lámparas tiene la brisera rota.
 La boca de visita del poste es original.

Inventariado por: Alexis Vieira.	Fecha: 11/01/2002
Revisado por: Atias Badin.	

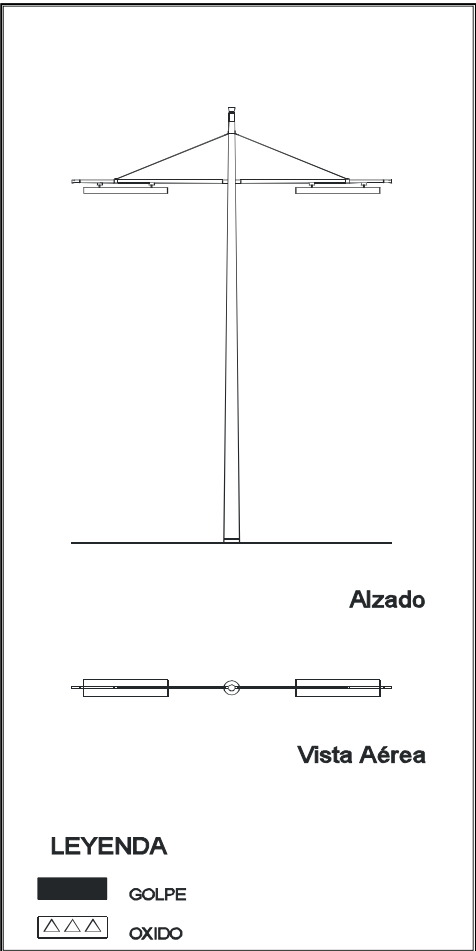



FICHA DE REGISTRO PARA INSTALACIONES ELÉCTRICAS - LUMINARIAS

Ficha Nro: 141

Código de Registro: U.C.V. COPRED. C.U.C. IE.IL.EST.S.10.3.20-2001

Ubicación: Estacionamiento del Estadio Olímpico.

Distancia: Ver Plano Anexo.

Referencia: Ver Plano Anexo.

ESTADO DE CONSERVACIÓN					CAUSA		
Elemento	B	R	M	I	Q	M	O
A Base	X						
B Boca de Visita				X			
C Poste	X						
D Pza. Unión Brazo Poste		X			X		
E Brazo		X			X		
F Pza. Unión Tirante Poste		X			X		
G Pza. de Remate Terminal	X						
H Pza. Unión Tirante Brazo		X			X		
I Tirante		X			X		
J Lámpara				X			
K Bombillo				X			
MODIFICACIÓN	SI.	NO.	X				

Observaciones: El poste se encuentra en buen estado.
 La pieza unión brazo-poste, unión tirante-poste, unión tirante-brazo, el brazo y el tirante presentan manchas de óxido.
 Esta luminaria carece de lámpara y por ende de su brisera.

Inventariado por: Alexis Vieira.

Revisado por: Atias Badin.

Fecha: 21/01/2002

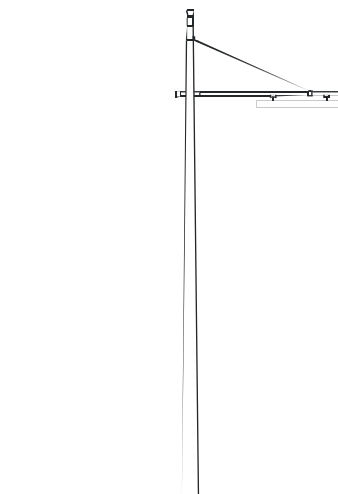

Alzado



Vista Aérea

LEYENDA

- GOLPE
- OXIDO



FICHA DE REGISTRO PARA INSTALACIONES ELÉCTRICAS - LUMINARIAS

Ficha Nro: 142

Código de Registro: U.C.V. COPRED. C.U.C. IE.IL.EST.S.10.3.20-2001

Ubicación: Estacionamiento del Estadio Olímpico.

Distancia: Ver Plano Anexo.

Referencia: Ver Plano Anexo.

ESTADO DE CONSERVACIÓN					CAUSA		
Elemento	B	R	M	I	Q	M	O
A Base			X			X	
B Boca de Visita				X			
C Poste		X			X	X	
D Pza. Unión Brazo Poste		X			X		
E Brazo				X			
F Pza. Unión Tirante Poste				X			
G Pza. de Remate Terminal	X						
H Pza. Unión Tirante Brazo				X			
I Tirante				X			
J Lámpara				X			
K Bombillo				X			
MODIFICACIÓN	SI. X	NO.					

Observaciones: El poste presenta un golpe al nivel de la boca de visita, cuya causa se desconoce. La base del poste es de concreto, el cual está en muy mal estado (triturado). El poste tiene dos reflectores adaptados en la parte superior. Adicionalmente presenta manchas de óxido al nivel de la pieza unión brazo-poste. Esta luminaria carece de brazo, tirante y lámpara.

Inventariado por: Alexis Vieira.

Revisado por: Atias Badin.

Fecha: 21/01/2002

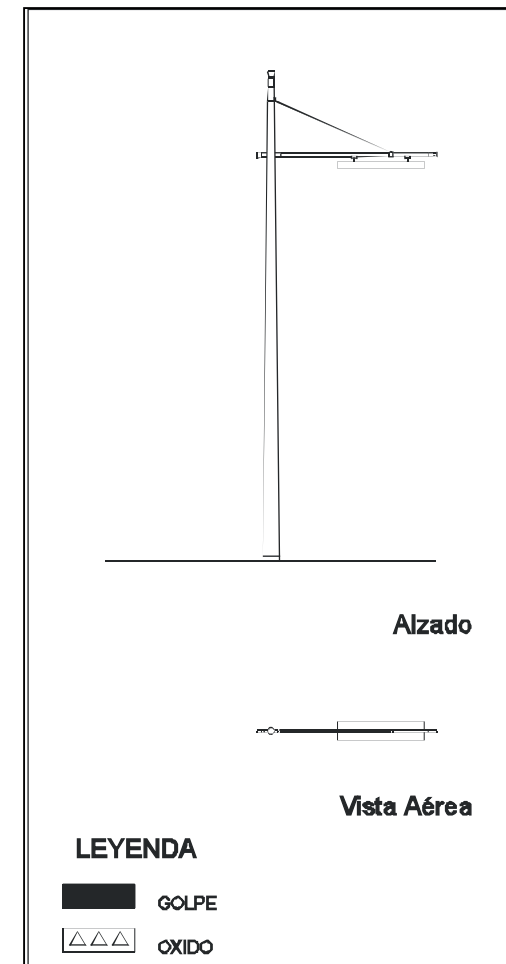



FICHA DE REGISTRO PARA INSTALACIONES ELÉCTRICAS - LUMINARIAS

Ficha Nro: 143

Código de Registro: U.C.V. COPRED. C.U.C. IE.IL.EST.S.10.3.20-2001

Ubicación: Estacionamiento del Estadio Olimpico.

Distancia: Ver Plano Anexo.

Referencia: Ver Plano Anexo.

ESTADO DE CONSERVACIÓN					CAUSA		
Elemento	B	R	M	I	Q	M	O
A Base	X						
B Boca de Visita				X			
C Poste		X			X		
D Pza. Unión Brazo Poste	X						
E Brazo				X			
F Pza. Unión Tirante Poste				X			
G Pza. de Remate Terminal	X						
H Pza. Unión Tirante Brazo				X			
I Tirante				X			
J Lámpara				X			
K Bombillo				X			
MODIFICACIÓN	SI. X	NO.					

Observaciones: El poste presenta manchas de óxido en la parte superior.
 Esta luminaria carece del brazo, de la pieza unión tirante-poste, de la pieza unión tirante-brazo, del tirante y de la lámpara.
 El poste tiene dos reflectores adaptados en la parte superior.

Inventariado por: Alexis Vieira.

Revisado por: Atias Badin.

Fecha: 21/01/2002

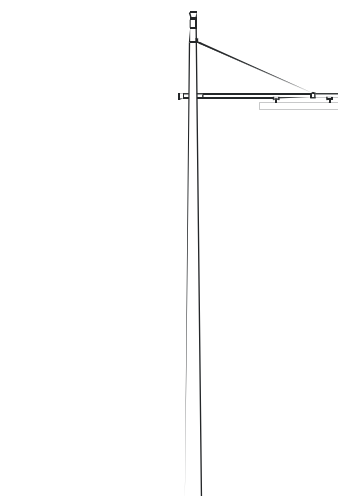

Alzado



Vista Aérea

LEYENDA

- GOLPE
- OXIDO



FICHA DE REGISTRO PARA INSTALACIONES ELÉCTRICAS - LUMINARIAS

Ficha Nro: 144

Código de Registro: U.C.V. COPRED. C.U.C. IE.IL.EST.S.10.3.21-2001

Ubicación: Estacionamiento de Bioanálisis.

Distancia: Ver Plano Anexo.

Referencia: Ver Plano Anexo.

ESTADO DE CONSERVACIÓN					CAUSA		
Elemento	B	R	M	I	Q	M	O
A Base	X						
B Boca de Visita				X			
C Poste		X			X		
D Pza. Unión Brazo Poste		X			X		
E Brazo		X			X		
F Pza. Unión Tirante Poste		X			X		
G Pza. de Remate Terminal	X						
H Pza. Unión Tirante Brazo		X			X		
I Tirante	X						
J Lámpara	X						
K Bombillo	X						
MODIFICACIÓN	SI. X	NO.					

Observaciones: El poste presenta manchas de pintura en calidad de "spray".
 Las piezas unión brazo-poste, tirante-poste, tirante-brazo y el brazo presentan manchas de óxido.
 La lámpara no es original. Sin embargo, se encuentra en el sitio donde debería estar ubicada la original.

Inventariado por: Alexis Vieira.

Revisado por: Atias Badin.

Fecha: 21/01/2002

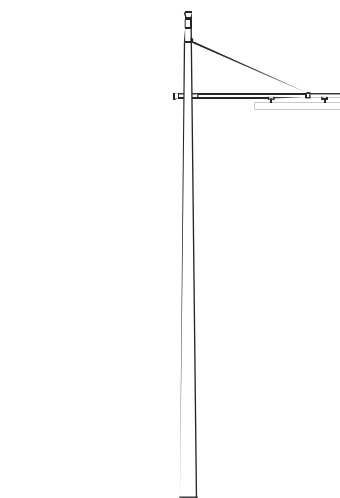

Alzado



Vista Aérea

LEYENDA

-  GOLPE
-  OXIDO



FICHA DE REGISTRO PARA INSTALACIONES ELÉCTRICAS - LUMINARIAS

Ficha Nro: 145

Código de Registro: U.C.V. COPRED. C.U.C. IE.IL.EST.S.10.3.21-2001

Ubicación: Estacionamiento de Bioanálisis.

Distancia: Ver Plano Anexo.

Referencia: Ver Plano Anexo.

ESTADO DE CONSERVACIÓN					CAUSA		
Elemento	B	R	M	I	Q	M	O
A Base	X						
B Boca de Visita				X			
C Poste	X						
D Pza. Unión Brazo Poste	X						
E Brazo				X			
F Pza. Unión Tirante Poste				X			
G Pza. de Remate Terminal				X			
H Pza. Unión Tirante Brazo				X			
I Tirante				X			
J Lámpara	X						
K Bombillo	X						
MODIFICACIÓN	SI. X	NO.					

Observaciones: Esta luminaria es del tipo modificada.
 La luminaria está en buenas condiciones generales.

Inventariado por: Alexis Vieira.

Revisado por: Atias Badin.

Fecha: 21/01/2002

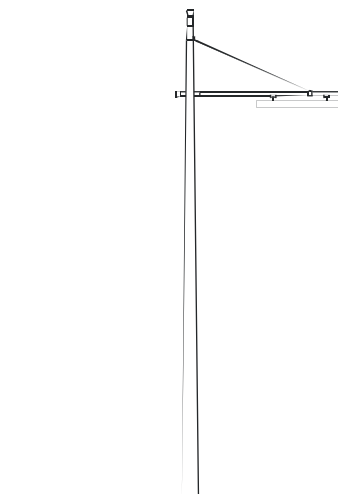

Alzado



Vista Aérea

LEYENDA

-  GOLPE
-  OXIDO



FICHA DE REGISTRO PARA INSTALACIONES ELÉCTRICAS - LUMINARIAS

Ficha Nro: 146

Código de Registro: U.C.V. COPRED. C.U.C. IE.IL.EST.S.10.3.21-2001

Ubicación: Estacionamiento de Bioanálisis.

Distancia: Ver Plano Anexo.

Referencia: Ver Plano Anexo.

ESTADO DE CONSERVACIÓN					CAUSA		
Elemento	B	R	M	I	Q	M	O
A Base	X						
B Boca de Visita				X			
C Poste			X			X	
D Pza. Unión Brazo Poste	X						
E Brazo	X						
F Pza. Unión Tirante Poste	X						
G Pza. de Remate Terminal	X						
H Pza. Unión Tirante Brazo	X						
I Tirante	X						
J Lámpara	X						
K Bombillo	X						
MODIFICACIÓN	SI.	NO.	X				

Observaciones: El poste presenta un fuerte golpe en la parte inferior, el cual puede ser causa de un choche de un vehículo.

Inventariado por: Alexis Vieira.

Revisado por: Atias Badin.

Fecha: 21/01/2002

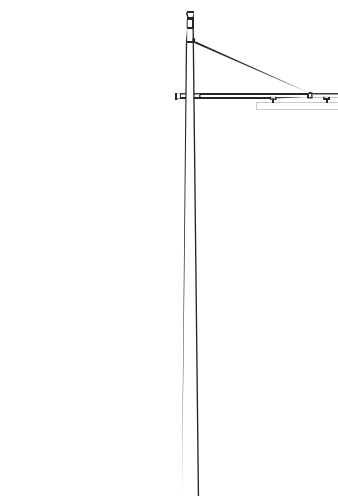

Alzado



Vista Aérea

LEYENDA

- GOLPE
- OXIDO



FICHA DE REGISTRO PARA INSTALACIONES ELÉCTRICAS - LUMINARIAS

Ficha Nro: 147

Código de Registro: U.C.V. COPRED. C.U.C. IE.IL.EST.S.10.3.21-2001

Ubicación: Estacionamiento de Bioanálisis.

Distancia: Ver Plano Anexo.

Referencia: Ver Plano Anexo.

ESTADO DE CONSERVACIÓN					CAUSA		
Elemento	B	R	M	I	Q	M	O
A Base	X						
B Boca de Visita				X			
C Poste		X			X	X	
D Pza. Unión Brazo Poste	X						
E Brazo				X			
F Pza. Unión Tirante Poste				X			
G Pza. de Remate Terminal				X			
H Pza. Unión Tirante Brazo				X			
I Tirante				X			
J Lámpara	X						
K Bombillo	X						
MODIFICACIÓN	SI. X	NO.					

Observaciones: Esta luminaria es del tipo modificada.
 El poste presenta manchas de pintura en calidad de "spray" y un golpe al nivel de la boca de visita.

Inventariado por: Alexis Vieira.

Revisado por: Atias Badin.

Fecha: 21/01/2002

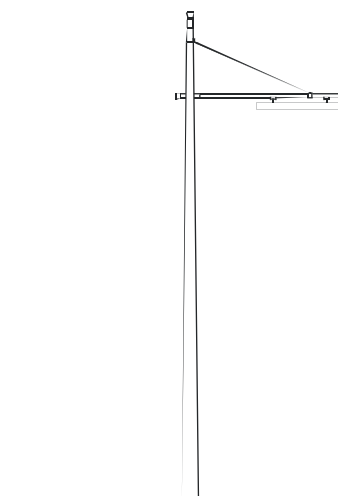

Alzado



Vista Aérea

LEYENDA

- GOLPE
- OXIDO



FICHA DE REGISTRO PARA INSTALACIONES ELÉCTRICAS - LUMINARIAS

Ficha Nro: 148

Código de Registro: U.C.V. COPRED. C.U.C. IE.IL.EST.S.10.3.21-2001

Ubicación: Estacionamiento de Bioanálisis.

Distancia: Ver Plano Anexo.

Referencia: Ver Plano Anexo.

ESTADO DE CONSERVACIÓN					CAUSA		
Elemento	B	R	M	I	Q	M	O
A Base	X						
B Boca de Visita				X			
C Poste			X		X	X	
D Pza. Unión Brazo Poste	X						
E Brazo				X			
F Pza. Unión Tirante Poste				X			
G Pza. de Remate Terminal				X			
H Pza. Unión Tirante Brazo				X			
I Tirante				X			
J Lámpara	X						
K Bombillo	X						
MODIFICACIÓN	SI. X	NO.					

Observaciones: Esta luminaria es del tipo modificada.
 El poste presenta manchas de pintura en calidad de "spray" y un fuerte golpe al nivel de la boca de visita.

Inventariado por: Alexis Vieira.

Revisado por: Atias Badin.

Fecha: 21/01/2002

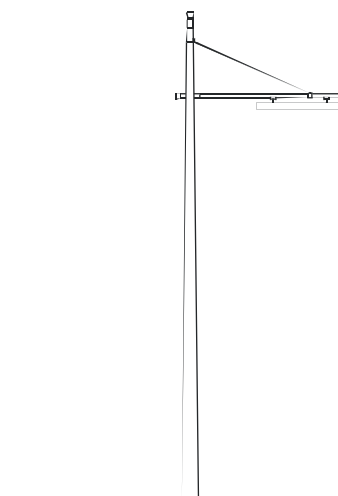

Alzado



Vista Aérea

LEYENDA

-  GOLPE
-  OXIDO



FICHA DE REGISTRO PARA INSTALACIONES ELÉCTRICAS - LUMINARIAS

Ficha Nro: 149

Código de Registro: U.C.V. COPRED. C.U.C. IE.IL.EST.S.10.3.21-2001

Ubicación: Estacionamiento de Bioanálisis.

Distancia: Ver Plano Anexo.

Referencia: Ver Plano Anexo.

ESTADO DE CONSERVACIÓN					CAUSA		
Elemento	B	R	M	I	Q	M	O
A Base	X						
B Boca de Visita				X			
C Poste		X			X		
D Pza. Unión Brazo Poste	X						
E Brazo	X						
F Pza. Unión Tirante Poste	X						
G Pza. de Remate Terminal	X						
H Pza. Unión Tirante Brazo	X						
I Tirante	X						
J Lámpara	X						
K Bombillo	X						
MODIFICACIÓN	SI.	NO. X					

Observaciones: Esta luminaria esta en buenas condiciones. Sólo el poste presenta unas pequeñas manchas de óxido.

Inventariado por: Alexis Vieira.

Revisado por: Atias Badin.

Fecha: 21/01/2002

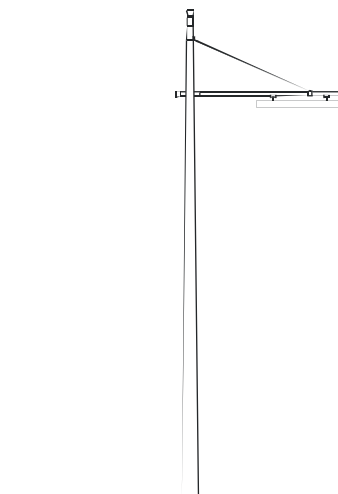

Alzado



Vista Aérea

LEYENDA

-  GOLPE
-  OXIDO



FICHA DE REGISTRO PARA INSTALACIONES ELÉCTRICAS - LUMINARIAS

Ficha Nro: 150

Código de Registro: U.C.V. COPRED. C.U.C. IE.IL.EST.S.10.3.21-2001

Ubicación: Estacionamiento de Bioanálisis.

Distancia: Ver Plano Anexo.

Referencia: Ver Plano Anexo.

ESTADO DE CONSERVACIÓN					CAUSA		
Elemento	B	R	M	I	Q	M	O
A Base	X						
B Boca de Visita				X			
C Poste		X					X
D Pza. Unión Brazo Poste	X						
E Brazo				X			
F Pza. Unión Tirante Poste				X			
G Pza. de Remate Terminal				X			
H Pza. Unión Tirante Brazo				X			
I Tirante				X			
J Lámpara	X						
K Bombillo	X						
MODIFICACIÓN	SI. X	NO.					

Observaciones: Esta luminaria es del tipo modificada.
 El poste presenta una perforación, la cual se presume que es un impacto de bala.

Inventariado por: Alexis Vieira.

Revisado por: Atias Badin.

Fecha: 21/01/2002

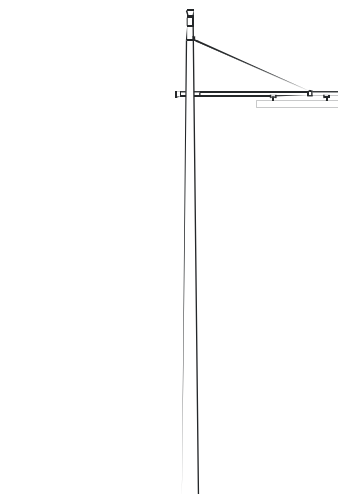

Alzado



Vista Aérea

LEYENDA

- GOLPE
- OXIDO



FICHA DE REGISTRO PARA INSTALACIONES ELÉCTRICAS - LUMINARIAS

Ficha Nro: 151

Código de Registro: U.C.V. COPRED. C.U.C. IE.IL.EST.S.10.3.24-2001

Ubicación: Estacionamiento de Oncología.

Distancia: Ver Plano Anexo.

Referencia: Ver Plano Anexo.

ESTADO DE CONSERVACIÓN					CAUSA		
Elemento	B	R	M	I	Q	M	O
A Base	X						
B Boca de Visita	X						
C Poste			X			X	
D Pza. Unión Brazo Poste	X						
E Brazo				X			
F Pza. Unión Tirante Poste				X			
G Pza. de Remate Terminal				X			
H Pza. Unión Tirante Brazo				X			
I Tirante				X			
J Lámpara	X						
K Bombillo	X						
MODIFICACIÓN	SI. X	NO.					

Observaciones: Esta luminaria es del tipo modificada.
 El poste presenta un fuerte golpe en la parte inferior, el cual pudo ser causado por un choque de un vehículo. La boca de visita del poste es original.

Inventariado por: Alexis Vieira.

Revisado por: Atias Badin.

Fecha: 23/01/2002

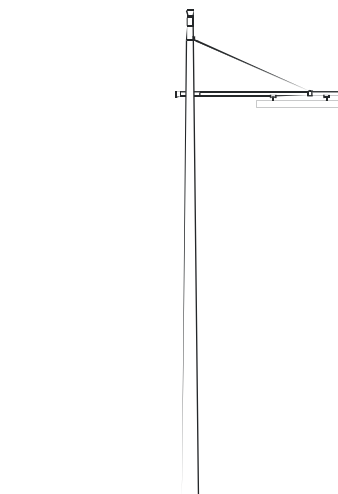

Alzado



Vista Aérea

LEYENDA

- GOLPE
- OXIDO



FICHA DE REGISTRO PARA INSTALACIONES ELÉCTRICAS - LUMINARIAS

Ficha Nro: 152

Código de Registro: U.C.V. COPRED. C.U.C. IE.II.EST.D.10.3.24-2001

Ubicación: Estacionamiento de Oncología.

Distancia: Ver Plano Anexo.

Referencia: Ver Plano Anexo.

ESTADO DE CONSERVACIÓN					CAUSA		
Elemento	B	R	M	I	Q	M	O
A Base	X						
B Boca de Visita	X						
C Poste	X						
D Pza. Unión Brazo Poste	X						
E Brazo	X						
F Pza. Unión Tirante Poste	X						
G Pza. de Remate Terminal		X				X	
H Pza. Unión Tirante Brazo	X						
I Tirante	X						
J Lámpara	X						
K Bombillo	X						
MODIFICACIÓN	SI.	NO.	X				

Observaciones: Esta luminaria está en buenas condiciones generales. Sólo la pieza de remate terminal presenta un golpe.
 La boca de visita del poste es original.

Inventariado por: Alexis Vieira.

Revisado por: Atias Badin.

Fecha: 23/01/2002

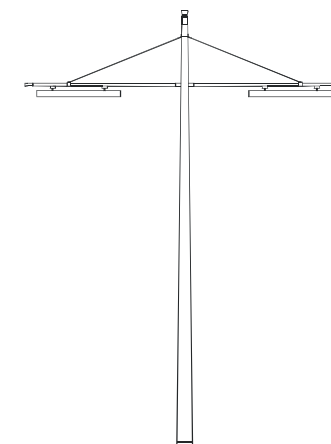

Alzado

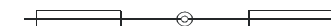

Vista Aérea

LEYENDA

- GOLPE
- OXIDO



FICHA DE REGISTRO PARA INSTALACIONES ELÉCTRICAS - LUMINARIAS

Ficha Nro: 153

Código de Registro: U.C.V. COPRED. C.U.C. IE.IL.EST.S.10.3.26-2001

Ubicación: Estacionamiento del Decanato de Medicina.

Distancia: Ver Plano Anexo.

Referencia: Ver Plano Anexo.

ESTADO DE CONSERVACIÓN					CAUSA		
Elemento	B	R	M	I	Q	M	O
A Base			X			X	
B Boca de Visita				X			
C Poste			X			X	
D Pza. Unión Brazo Poste	X						
E Brazo	X						
F Pza. Unión Tirante Poste	X						
G Pza. de Remate Terminal	X						
H Pza. Unión Tirante Brazo	X						
I Tirante	X						
J Lámpara				X			
K Bombillo				X			
MODIFICACIÓN	SI.	NO.	X				

Observaciones: El poste presenta un fuerte golpe en la parte inferior afectando su base. Adicionalmente tiene otro golpe al nivel de la boca de visita. Se presume que los golpes son causados por vehículos. Esta luminaria carece de la lámpara.

Inventariado por: Atias Badin.

Revisado por: Alexis Vieira.

Fecha: 23/01/2002

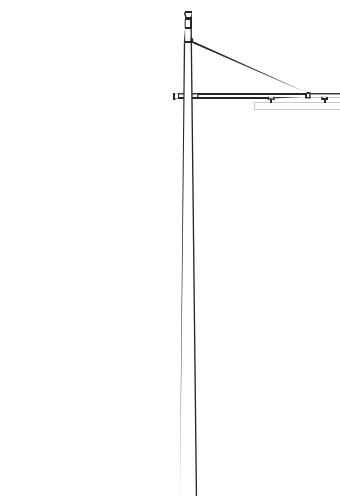

Alzado



Vista Aérea

LEYENDA

-  GOLPE
-  OXIDO



FICHA DE REGISTRO PARA INSTALACIONES ELÉCTRICAS - LUMINARIAS

Ficha Nro: 154

Código de Registro: U.C.V. COPRED. C.U.C. IE.II.EST.S.10.3.26-2001								
Ubicación: Estacionamiento del Decanato de Medicina.								
Distancia: Ver Plano Anexo.								
Referencia: Ver Plano Anexo.								
ESTADO DE CONSERVACIÓN					CAUSA			
Elemento	B	R	M	I	Q	M	O	
A Base			X			X		
B Boca de Visita				X				
C Poste			X		X	X		
D Pza. Unión Brazo Poste	X							
E Brazo				X				
F Pza. Unión Tirante Poste				X				
G Pza. de Remate Terminal	X							
H Pza. Unión Tirante Brazo				X				
I Tirante				X				
J Lámpara				X				
K Bombillo				X				
MODIFICACIÓN	SI.	NO.	X					

Observaciones: El poste tiene un fuerte golpe en la parte inferior, afectando su base, el cual pudo ser causado por un vehículo. Adicionalmente presenta manchas de pintura a nivel de la boca de visita. Esta luminaria carece de lámpara y brazo.

Inventariado por: Atias Badin.

Revisado por: Alexis Vieira.

Fecha: 23/01/2002

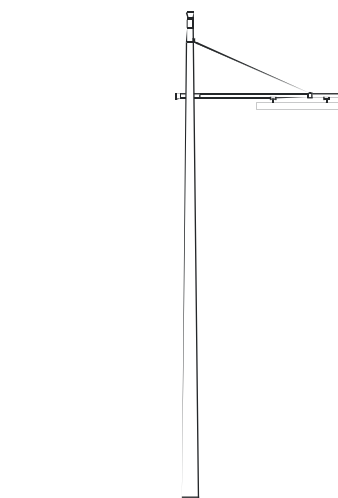

Alzado



Vista Aérea

LEYENDA

-  GOLPE
-  OXIDO



FICHA DE REGISTRO PARA INSTALACIONES ELÉCTRICAS - LUMINARIAS

Ficha Nro: 155

Código de Registro: U.C.V. COPRED. C.U.C. IE.II.EST.S.10.3.27-2001

Ubicación: Estacionamiento de la Escuela de Medicina.

Distancia: Ver Plano Anexo.

Referencia: Ver Plano Anexo.

ESTADO DE CONSERVACIÓN					CAUSA		
Elemento	B	R	M	I	Q	M	O
A Base	X						
B Boca de Visita				X			
C Poste			X		X	X	
D Pza. Unión Brazo Poste	X						
E Brazo	X						
F Pza. Unión Tirante Poste	X						
G Pza. de Remate Terminal	X						
H Pza. Unión Tirante Brazo	X						
I Tirante	X						
J Lámpara		X			X		
K Bombillo	X						
MODIFICACIÓN	SI.	NO.	X				

Observaciones: El poste tiene un golpe en la parte inferior y adicionalmente presenta manchas de pintura a nivel de la boca de visita. La probable causa del golpe es un choque de un vehículo. La lámpara tiene la brisera manchada. El poste presenta un faro adicional adaptado.

Inventariado por: Alexis Vieira.

Revisado por: Atias Badin.

Fecha: 23/01/2002

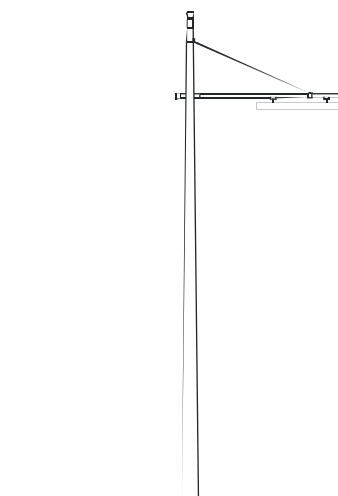

Alzado



Vista Aérea

LEYENDA

-  GOLPE
-  OXIDO



FICHA DE REGISTRO PARA INSTALACIONES ELÉCTRICAS - LUMINARIAS

Ficha Nro: 156

Código de Registro: U.C.V. COPRED. C.U.C. IE.II.EST.S.10.3.27-2001

Ubicación: Estacionamiento de la Escuela de Medicina.

Distancia: Ver Plano Anexo.

Referencia: Ver Plano Anexo.

ESTADO DE CONSERVACIÓN					CAUSA		
Elemento	B	R	M	I	Q	M	O
A Base	X						
B Boca de Visita	X						
C Poste		X			X		
D Pza. Unión Brazo Poste	X						
E Brazo	X						
F Pza. Unión Tirante Poste	X						
G Pza. de Remate Terminal	X						
H Pza. Unión Tirante Brazo	X						
I Tirante	X						
J Lámpara	X						
K Bombillo	X						
MODIFICACIÓN	SI.	NO.	X				

Observaciones: El poste presenta manchas de pintura en calidad de "spray".
 La boca de visita del poste es original.

Inventariado por: Alexis Vieira.

Revisado por: Atias Badin.

Fecha: 23/01/2002

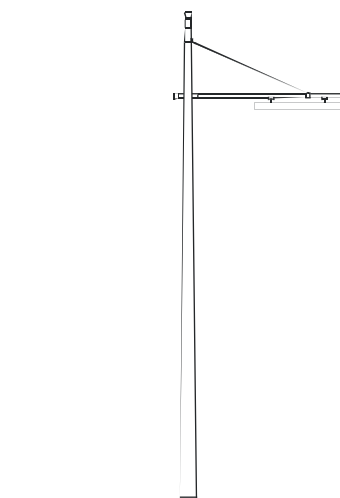

Alzado



Vista Aérea

LEYENDA

-  GOLPE
-  OXIDO



FICHA DE REGISTRO PARA INSTALACIONES ELÉCTRICAS - LUMINARIAS

Ficha Nro: 157

Código de Registro: U.C.V. COPRED. C.U.C. IE.IL.EST.S.10.3.27-2001

Ubicación: Estacionamiento de la Escuela de Medicina.

Distancia: Ver Plano Anexo.

Referencia: Ver Plano Anexo.

ESTADO DE CONSERVACIÓN					CAUSA		
Elemento	B	R	M	I	Q	M	O
A Base	X						
B Boca de Visita		X			X		
C Poste		X			X		
D Pza. Unión Brazo Poste	X						
E Brazo				X			
F Pza. Unión Tirante Poste				X			
G Pza. de Remate Terminal				X			
H Pza. Unión Tirante Brazo				X			
I Tirante				X			
J Lámpara	X						
K Bombillo	X						
MODIFICACIÓN	SI. X	NO.					

Observaciones: Esta luminaria es del tipo modificada.
 El poste presenta manchas de pintura.
 La boca de visita del poste es original y está pintada.

Inventariado por: Alexis Vieira.

Revisado por: Atias Badin.

Fecha: 23/01/2002

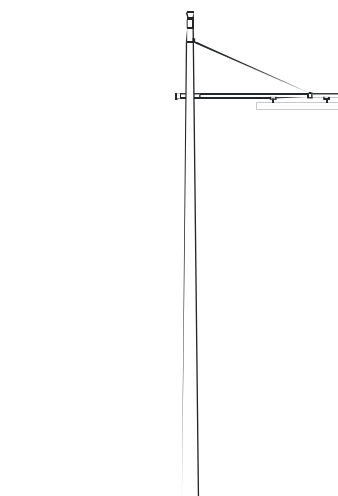

Alzado



Vista Aérea

LEYENDA

- GOLPE
- OXIDO



FICHA DE REGISTRO PARA INSTALACIONES ELÉCTRICAS - LUMINARIAS

Ficha Nro: 158

Código de Registro: U.C.V. COPRED. C.U.C. IE.II.EST.S.10.3.27-2001

Ubicación: Estacionamiento de la Escuela de Medicina.

Distancia: Ver Plano Anexo.

Referencia: Ver Plano Anexo.

ESTADO DE CONSERVACIÓN					CAUSA		
Elemento	B	R	M	I	Q	M	O
A Base	X						
B Boca de Visita				X			
C Poste		X			X		
D Pza. Unión Brazo Poste	X						
E Brazo		X			X		
F Pza. Unión Tirante Poste	X						
G Pza. de Remate Terminal	X						
H Pza. Unión Tirante Brazo	X						
I Tirante	X						
J Lámpara	X						
K Bombillo	X						
MODIFICACIÓN	SI.	NO.	X				

Observaciones: El poste tiene manchas de pintura.
 El brazo presenta manchas de óxido.

Inventariado por: Alexis Vieira.

Revisado por: Atias Badin.

Fecha: 23/01/2002

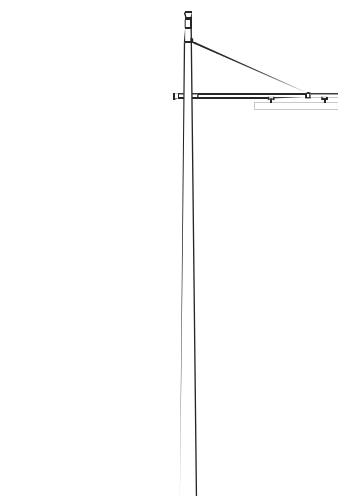

Alzado



Vista Aérea

LEYENDA

- GOLPE
- OXIDO



FICHA DE REGISTRO PARA INSTALACIONES ELÉCTRICAS - LUMINARIAS

Ficha Nro: 159

Código de Registro: U.C.V. COPRED. C.U.C. IE.IL.EST.S.10.3.27-2001

Ubicación: Estacionamiento de la Escuela de Medicina.

Distancia: Ver Plano Anexo.

Referencia: Ver Plano Anexo.

ESTADO DE CONSERVACIÓN					CAUSA		
Elemento	B	R	M	I	Q	M	O
A Base	X						
B Boca de Visita				X			
C Poste	X						
D Pza. Unión Brazo Poste	X						
E Brazo		X			X		
F Pza. Unión Tirante Poste	X						
G Pza. de Remate Terminal	X						
H Pza. Unión Tirante Brazo	X						
I Tirante	X						
J Lámpara	X						
K Bombillo	X						
MODIFICACIÓN	SI.	NO.	X				

Observaciones: Esta luminaria esta en buenas condiciones, solo el brazo presenta manchas de óxido.

Inventariado por: Alexis Vieira.

Revisado por: Atias Badin.

Fecha: 23/01/2002

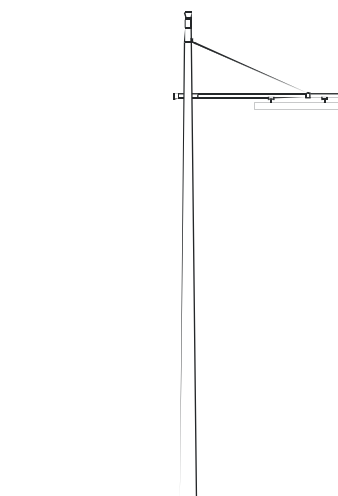

Alzado



Vista Aérea

LEYENDA

-  GOLPE
-  OXIDO



FICHA DE REGISTRO PARA INSTALACIONES ELÉCTRICAS - LUMINARIAS

Ficha Nro: 160

Código de Registro: U.C.V. COPRED. C.U.C. IE.IL.EST.S.10.3.27-2001

Ubicación: Estacionamiento de la Escuela de Medicina.

Distancia: Ver Plano Anexo.

Referencia: Ver Plano Anexo.

ESTADO DE CONSERVACIÓN					CAUSA		
Elemento	B	R	M	I	Q	M	O
A Base	X						
B Boca de Visita	X						
C Poste	X						
D Pza. Unión Brazo Poste	X						
E Brazo				X			
F Pza. Unión Tirante Poste				X			
G Pza. de Remate Terminal				X			
H Pza. Unión Tirante Brazo				X			
I Tirante				X			
J Lámpara	X						
K Bombillo	X						
MODIFICACIÓN	SI. X	NO.					

Observaciones: Esta luminaria es del tipo modificada y se encuentra en buenas condiciones.
 La boca de visita del poste es original.

Inventariado por: Alexis Vieira.

Revisado por: Atias Badin.

Fecha: 23/01/2002

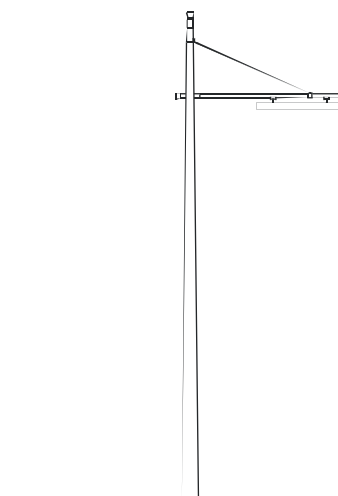

Alzado



Vista Aérea

LEYENDA

-  GOLPE
-  OXIDO



FICHA DE REGISTRO PARA INSTALACIONES ELÉCTRICAS - LUMINARIAS

Ficha Nro: 161

Código de Registro: U.C.V. COPRED. C.U.C. IE.II.EST.D.10.3.30-2001

Ubicación: Estacionamiento de Imprenta.

Distancia: Ver Plano Anexo.

Referencia: Ver Plano Anexo.

ESTADO DE CONSERVACIÓN					CAUSA		
Elemento	B	R	M	I	Q	M	O
A Base	X						
B Boca de Visita	X						
C Poste	X						
D Pza. Unión Brazo Poste	X						
E Brazo	X						
F Pza. Unión Tirante Poste	X						
G Pza. de Remate Terminal	X						
H Pza. Unión Tirante Brazo	X						
I Tirante	X						
J Lámpara			X				X
K Bombillo							
MODIFICACIÓN	SI.	NO.	X				

Observaciones: Esta luminaria esta en buenas condiciones generales.
 Una de las lámparas tiene la brisera rota y la otra la tiene deteriorada.
 La boca de visita del poste no es original.
 No se pudo observar las condiciones de los bombillos, ya que no estaban encendidos.

Inventariado por: Atias Badin.

Revisado por: Alexis Vieira.

Fecha: 23/01/2002

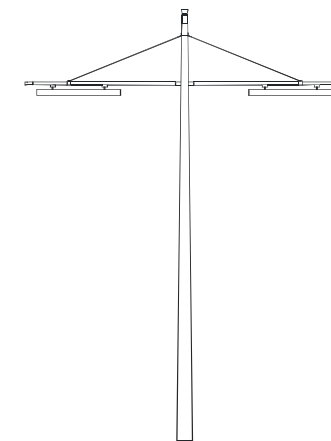

Alzado



Vista Aérea

LEYENDA

-  GOLPE
-  OXIDO



FICHA DE REGISTRO PARA INSTALACIONES ELÉCTRICAS - LUMINARIAS

Ficha Nro: 162

Código de Registro: U.C.V. COPRED. C.U.C. IE.IL.EST.S.10.3.30-2001

Ubicación: Estacionamiento de Imprenta.

Distancia: Ver Plano Anexo.

Referencia: Ver Plano Anexo.

ESTADO DE CONSERVACIÓN					CAUSA		
Elemento	B	R	M	I	Q	M	O
A Base	X						
B Boca de Visita	X						
C Poste			X		X	X	
D Pza. Unión Brazo Poste	X						
E Brazo	X						
F Pza. Unión Tirante Poste	X						
G Pza. de Remate Terminal	X						
H Pza. Unión Tirante Brazo	X						
I Tirante	X						
J Lámpara			X				X
K Bombillo							
MODIFICACIÓN	SI.	NO.	X				

Observaciones: El poste tiene un fuerte golpe en la parte inferior. Adicionalmente presenta manchas de óxido.

El golpe es producto del choque de un vehículo.

La lámpara tiene la brisera rota.

La boca de visita del poste no es original.

No se pudo observar la condición del bombillo, ya que no estaba encendido.

Inventariado por: Atias Badin.

Revisado por: Alexis Vieira.

Fecha: 23/01/2002

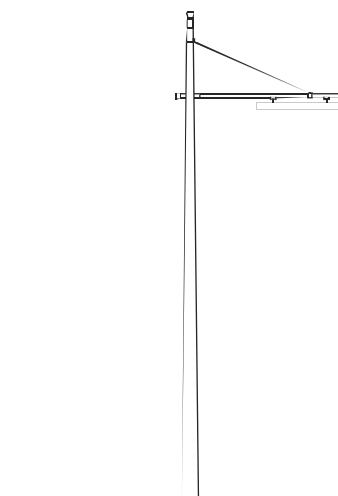

Alzado



Vista Aérea

LEYENDA

-  GOLPE
-  OXIDO



FICHA DE REGISTRO PARA INSTALACIONES ELÉCTRICAS - LUMINARIAS

Ficha Nro: 163

Código de Registro: U.C.V. COPRED. C.U.C. IE.II.EST.S.10.3.30-2001								
Ubicación: Estacionamiento de Imprenta.								
Distancia: Ver Plano Anexo.								
Referencia: Ver Plano Anexo.								
ESTADO DE CONSERVACIÓN					CAUSA			
Elemento	B	R	M	I	Q	M	O	
A Base	X							
B Boca de Visita	X							
C Poste			X			X		
D Pza. Unión Brazo Poste	X							
E Brazo	X							
F Pza. Unión Tirante Poste	X							
G Pza. de Remate Terminal	X							
H Pza. Unión Tirante Brazo	X							
I Tirante	X							
J Lámpara		X					X	
K Bombillo								
MODIFICACIÓN		SI.	NO. X					

Observaciones: El poste presenta un fuerte golpe en la parte inferior, el cual pudo ser causado por un choque de un vehículo.
 La lámpara tiene la brisera deteriorada.
 La boca de visita del poste no es original.
 No se pudo observar la condición del bombillo, ya que no estaba encendido.

Inventariado por: Atias Badin.

Revisado por: Alexis Vieira.

Fecha: 23/01/2002

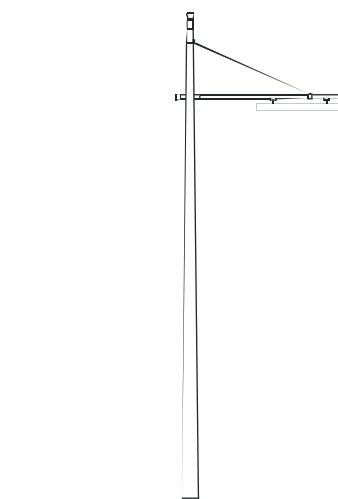

Alzado



Vista Aérea

LEYENDA

- GOLPE
- OXIDO



FICHA DE REGISTRO PARA INSTALACIONES ELÉCTRICAS - LUMINARIAS	Ficha Nro: 164
---	--

Código de Registro: U.C.V. COPRED. C.U.C. IE.IL.EST.D.10.3.30-2001							
Ubicación: Estacionamiento de Imprenta.							
Distancia: Ver Plano Anexo.							
Referencia: Ver Plano Anexo.							
ESTADO DE CONSERVACIÓN				CAUSA			
Elemento	B	R	M	I	Q	M	O
A Base	X						
B Boca de Visita		X			X		
C Poste		X			X		
D Pza. Unión Brazo Poste	X						
E Brazo		X			X		
F Pza. Unión Tirante Poste	X						
G Pza. de Remate Terminal	X						
H Pza. Unión Tirante Brazo	X						
I Tirante	X						
J Lámpara	X						
K Bombillo							
MODIFICACIÓN		SI.	NO. X				

Observaciones: El poste, los brazos y la boca de visita no original, presentan manchas de óxido. No se pudo observar las condiciones de los bombillos, ya que no estaban encendidos.

Inventariado por: Atias Badin.	Fecha: 23/01/2002
Revisado por: Alexis Vieira.	

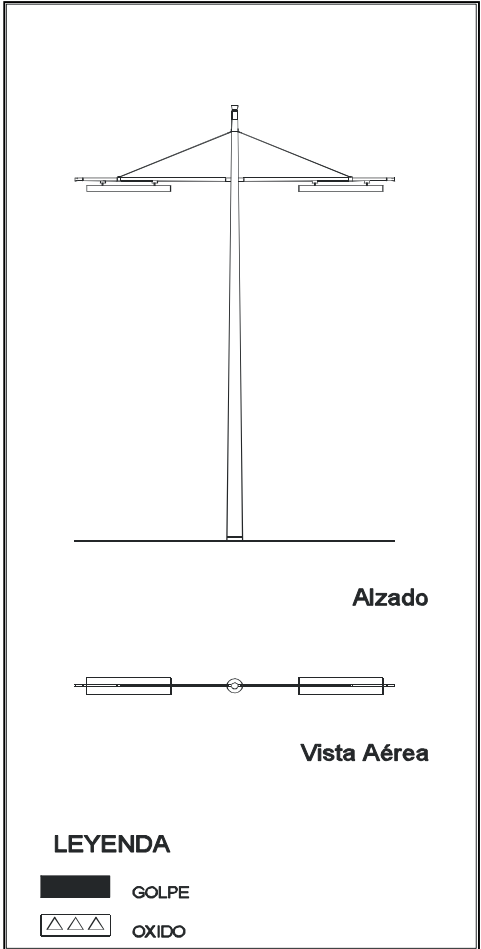



FICHA DE REGISTRO PARA INSTALACIONES ELÉCTRICAS - LUMINARIAS	Ficha Nro: 165
---	--

Código de Registro: U.C.V. COPRED. C.U.C. IE.II.EST.D.10.3.30-2001							
Ubicación: Estacionamiento de Imprenta.							
Distancia: Ver Plano Anexo.							
Referencia: Ver Plano Anexo.							
ESTADO DE CONSERVACIÓN				CAUSA			
Elemento	B	R	M	I	Q	M	O
A Base	X						
B Boca de Visita	X						
C Poste	X						
D Pza. Unión Brazo Poste	X						
E Brazo		X			X		
F Pza. Unión Tirante Poste	X						
G Pza. de Remate Terminal	X						
H Pza. Unión Tirante Brazo	X						
I Tirante	X						
J Lámpara	X						
K Bombillo							
MODIFICACIÓN	SI.	NO. X					

Observaciones: Los brazos poseen manchas de óxido.
 La boca de visita del poste no es original.
 No se pudo observar las condiciones de los bombillos, ya que no estaban encendidos.

Inventariado por: Atias Badin.	Fecha: 23/01/2002
Revisado por: Alexis Vieira.	

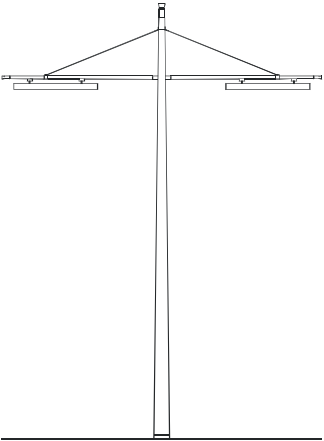

Alzado



Vista Aérea

LEYENDA

- GOLPE
- OXIDO



FICHA DE REGISTRO PARA INSTALACIONES ELÉCTRICAS - LUMINARIAS

Ficha Nro: 166

Código de Registro: U.C.V. COPRED. C.U.C. IE.II.EST.S.10.3.31-2001

Ubicación: Estacionamiento de las Autoridades de la Facultad de Ingeniería.

Distancia: Ver Plano Anexo.

Referencia: Ver Plano Anexo.

ESTADO DE CONSERVACIÓN					CAUSA		
Elemento	B	R	M	I	Q	M	O
A Base	X						
B Boca de Visita	X						
C Poste		X				X	
D Pza. Unión Brazo Poste	X						
E Brazo	X						
F Pza. Unión Tirante Poste	X						
G Pza. de Remate Terminal	X						
H Pza. Unión Tirante Brazo	X						
I Tirante	X						
J Lámpara			X				X
K Bombillo	X						
MODIFICACIÓN	SI.	NO.	X				

Observaciones: El poste presenta un agujero producido por un impacto de bala.
 La boca de visita del poste es original.
 La lámpara tiene la brisera rota.

Inventariado por: Alexis Vieira.

Revisado por: Atias Badin.

Fecha: 23/01/2002

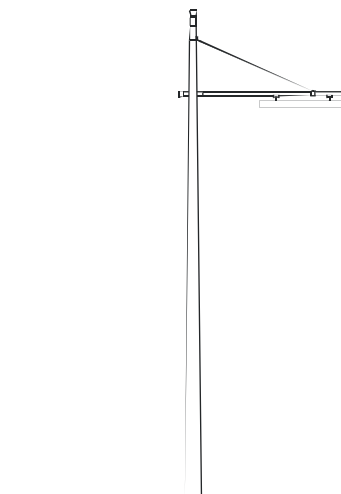

Alzado



Vista Aérea

LEYENDA

-  GOLPE
-  OXIDO



FICHA DE REGISTRO PARA INSTALACIONES ELÉCTRICAS - LUMINARIAS

Ficha Nro: 167

Código de Registro: U.C.V. COPRED. C.U.C. IE.II.EST.S.10.3.31-2001
Ubicación: Estacionamiento de las Autoridades de la Facultad de Ingeniería.
Distancia: Ver Plano Anexo.
Referencia: Ver Plano Anexo.

ESTADO DE CONSERVACIÓN					CAUSA		
Elemento	B	R	M	I	Q	M	O
A Base	X						
B Boca de Visita	X						
C Poste		X			X		
D Pza. Unión Brazo Poste	X						
E Brazo	X						
F Pza. Unión Tirante Poste	X						
G Pza. de Remate Terminal	X						
H Pza. Unión Tirante Brazo	X						
I Tirante	X						
J Lámpara			X				X
K Bombillo	X						
MODIFICACIÓN	SI.	NO.	X				

Observaciones: El poste presenta manchas de pintura en calidad de "spray".
 La lámpara tiene la brisera rota.
 La boca de visita del poste es original
 Junto a esta luminaria colocó otra que no responde a las características de las que se están evaluando en este trabajo.

Inventariado por: Alexis Vieira.

Revisado por: Atias Badin.

Fecha: 23/01/2002

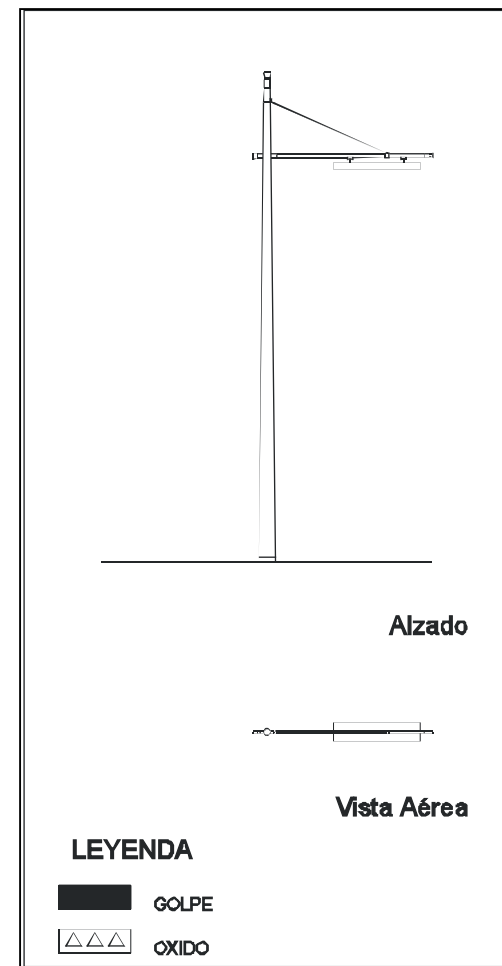



FICHA DE REGISTRO PARA INSTALACIONES ELÉCTRICAS - LUMINARIAS	Ficha Nro: 1
---	--

Código de Registro: U.C.V. COPRED. C.U.C. IE.II.AR.V.D.10.4.1-2002
Ubicación: Alrededor de la Escuela de Ingeniería Civil. Edificio de Sanitarias.
Distancia: Ver Plano Anexo.
Referencia: Ver Plano Anexo.

ESTADO DE CONSERVACIÓN					CAUSA		
Elemento	B	R	M	I	Q	M	O
A Base	X						
B Boca de Visita				X			
C Poste			X		X	X	
D Pza. Unión Brazo Poste		X			X		
E Brazo		X			X		
F Pza. Unión Tirante Poste	X						
G Pza. de Remate Terminal	X						
H Pza. Unión Tirante Brazo	X						
I Tirante	X						
J Lámpara			X			X	X
K Bombillo							
MODIFICACIÓN	SI.	NO. X					

Observaciones: El poste presenta una perforación a nivel de la boca de visita. Adicionalmente presenta manchas de óxido y de pintura.
 La brisera de la lámpara presenta rasgos de quemadura y está rota.
 La unión poste-brazo y el brazo presentan manchas de óxido.
 Esta luminaria en un principio formaba parte de una vía de acceso a la Universidad que allí se encontraba y en la actualidad dicha entrada no está en uso.

Inventariado por: Alexis Vieira.	Fecha: 24/01/2002
Revisado por: Atias Badin.	

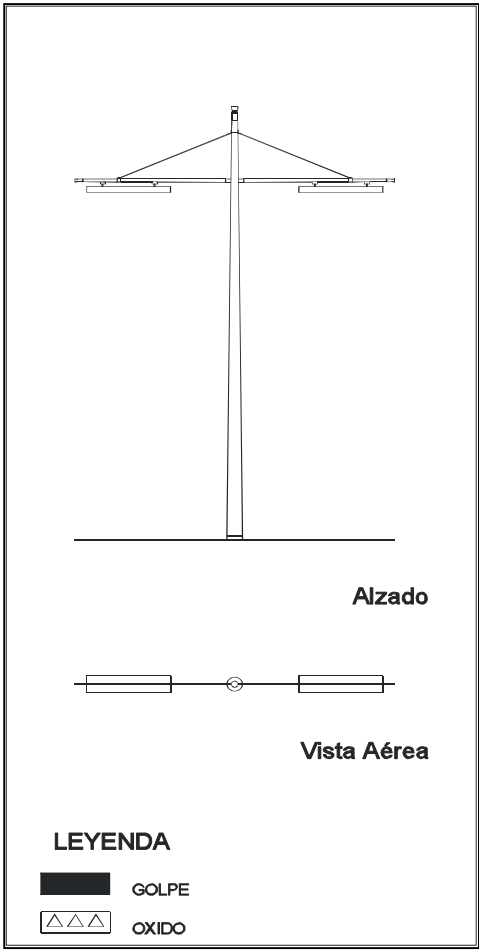



FICHA DE REGISTRO PARA INSTALACIONES ELÉCTRICAS - LUMINARIAS

Ficha Nro: 2

Código de Registro: U.C.V. COPRED. C.U.C. IE.IL.ARV.S.10.4.1-2002
Ubicación: Alrededor de la Escuela de Ingeniería Civil. Edificio de Sanitarias.
Distancia: Ver Plano Anexo.
Referencia: Ver Plano Anexo.

ESTADO DE CONSERVACIÓN					CAUSA		
Elemento	B	R	M	I	Q	M	O
A Base	X						
B Boca de Visita				X			
C Poste		X				X	
D Pza. Unión Brazo Poste	X						
E Brazo				X			
F Pza. Unión Tirante Poste				X			
G Pza. de Remate Terminal				X			
H Pza. Unión Tirante Brazo				X			
I Tirante				X			
J Lámpara			X				
K Bombillo	X						
MODIFICACIÓN	SI. X	NO.					

Observaciones: Esta luminaria es del tipo modificada.
 El poste presenta una reparación con soldadura.
 Las lámparas del tipo modificada carecen de sus briseras.
 Esta luminaria en un principio formaba parte de una vía de acceso a la Universidad que allí se encontraba y en la actualidad dicha entrada no está en uso.

Inventariado por: Alexis Vieira.

Revisado por: Atias Badin.

Fecha: 24/01/2002

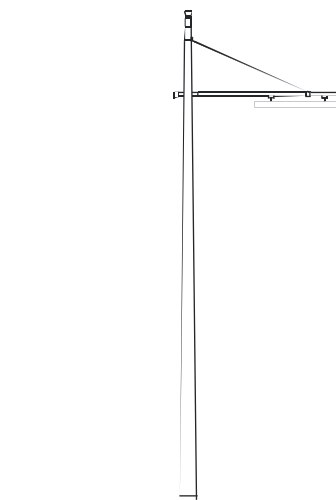

Alzado



Vista Aérea

LEYENDA

- GOLPE
- OXIDO



FICHA DE REGISTRO PARA INSTALACIONES ELÉCTRICAS - LUMINARIAS

Ficha Nro: 3

Código de Registro: U.C.V. COPRED. C.U.C. IE.IL.AR.V.S.10.4.2-2002

Ubicación: Jardín de la Facultad de Arquitectura y Urbanismo.

Distancia: Ver Plano Anexo.

Referencia: Ver Plano Anexo.

ESTADO DE CONSERVACIÓN					CAUSA		
Elemento	B	R	M	I	Q	M	O
A Base	X						
B Boca de Visita	X						
C Poste		X				X	
D Pza. Unión Brazo Poste	X						
E Brazo				X			
F Pza. Unión Tirante Poste				X			
G Pza. de Remate Terminal	X						
H Pza. Unión Tirante Brazo				X			
I Tirante				X			
J Lámpara				X			
K Bombillo				X			
MODIFICACIÓN	SI.	NO. X					

Observaciones: El poste tiene un leve golpe en la parte inferior.

La boca de visita del poste es original.

Esta luminaria carece de las piezas unión tirante-poste, tirante-brazo, del brazo, del tirante, de la lámpara y del bombillo.

Esta luminaria está ubicada en el Jardín de la Facultad de Arquitectura, la cual perteneció originalmente a un estacionamiento que allí se encontraba.

Inventariado por: Alexis Vieira.

Revisado por: Atias Badin.

Fecha: 29/01/2002

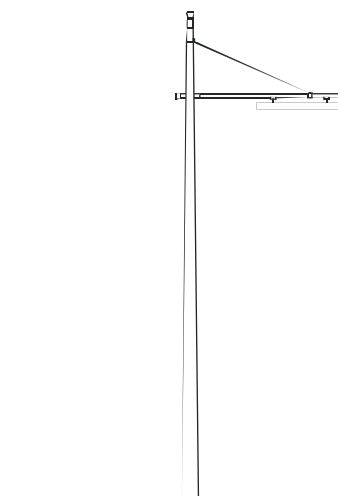

Alzado



Vista Aérea

LEYENDA

-  GOLPE
-  OXIDO



FICHA DE REGISTRO PARA INSTALACIONES ELÉCTRICAS - LUMINARIAS

Ficha Nro: 4

Código de Registro: U.C.V. COPRED. C.U.C. IE.IL.AR.V.S.10.4.2-2002

Ubicación: Jardín de la Facultad de Arquitectura y Urbanismo.

Distancia: Ver Plano Anexo.

Referencia: Ver Plano Anexo.

ESTADO DE CONSERVACIÓN					CAUSA		
Elemento	B	R	M	I	Q	M	O
A Base	X						
B Boca de Visita				X			
C Poste		X					X
D Pza. Unión Brazo Poste	X						
E Brazo				X			
F Pza. Unión Tirante Poste				X			
G Pza. de Remate Terminal				X			
H Pza. Unión Tirante Brazo				X			
I Tirante				X			
J Lámpara				X			
K Bombillo				X			
MODIFICACIÓN	SI.	NO.	X				

Observaciones: El poste presenta una pequeña perforación a nivel central.

Esta luminaria carece de las piezas unión tirante-poste, tirante-brazo, pieza de remate terminal, del brazo, del tirante, de la lámpara y del bombillo

Esta luminaria está ubicada en el Jardín de la Facultad de Arquitectura, la cual perteneció originalmente a un estacionamiento que allí se encontraba.

Inventariado por: Alexis Vieira.

Revisado por: Atias Badin.

Fecha: 29/01/2002

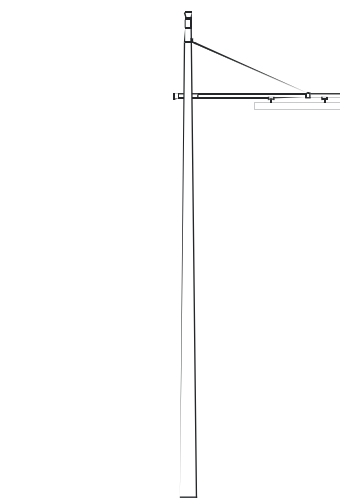

Alzado



Vista Aérea

LEYENDA

-  GOLPE
-  OXIDO



FICHA DE REGISTRO PARA INSTALACIONES ELÉCTRICAS - LUMINARIAS

Ficha Nro: 5

Código de Registro: U.C.V. COPRED. C.U.C. IE.IL.AR.V.S.10.4.2-2002

Ubicación: Jardín de la Facultad de Arquitectura y Urbanismo.

Distancia: Ver Plano Anexo.

Referencia: Ver Plano Anexo.

ESTADO DE CONSERVACIÓN					CAUSA		
Elemento	B	R	M	I	Q	M	O
A Base	X						
B Boca de Visita				X			
C Poste	X						
D Pza. Unión Brazo Poste	X						
E Brazo	X						
F Pza. Unión Tirante Poste	X						
G Pza. de Remate Terminal	X						
H Pza. Unión Tirante Brazo	X						
I Tirante	X						
J Lámpara		X					X
K Bombillo							
MODIFICACIÓN	SI.	NO.					

Observaciones: Esta luminaria está en buenas condiciones generales.

La lámpara no tiene brisera.

Esta luminaria está ubicada en el Jardín de la Facultad de Arquitectura, la cual perteneció originalmente a un estacionamiento que allí se encontraba.

Inventariado por: Alexis Vieira.

Revisado por: Atias Badin.

Fecha: 29/01/2002

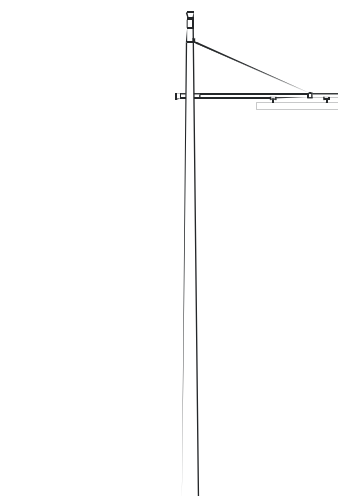

Alzado



Vista Aérea

LEYENDA

-  GOLPE
-  OXIDO



FICHA DE REGISTRO PARA INSTALACIONES ELÉCTRICAS - LUMINARIAS

Ficha Nro: 6

Código de Registro: U.C.V. COPRED. C.U.C. IE.IL.AR.V.D.10.4.3-2002
Ubicación: Instituto de Aesoría Legal.
Distancia: Ver Plano Anexo.
Referencia: Ver Plano Anexo.

ESTADO DE CONSERVACIÓN					CAUSA		
Elemento	B	R	M	I	Q	M	O
A Base	X						
B Boca de Visita				X			
C Poste			X		X	X	
D Pza. Unión Brazo Poste	X						
E Brazo				X			
F Pza. Unión Tirante Poste				X			
G Pza. de Remate Terminal				X			
H Pza. Unión Tirante Brazo				X			
I Tirante				X			
J Lámpara		X					X
K Bombillo							
MODIFICACIÓN	SI. X	NO.					

Observaciones: Esta luminaria es del tipo modificada.
 El poste presenta un fuerte golpe en la parte inferior, el cual pudo ser causado por un choque de un vehiculo. Adicionalmente el poste presenta manchas de oxido y quemaduras.
 Una de las dos lámparas modificadas tiene la brisera rota.
 Esta luminria formo parte de un estacionamiento que se encontraba ubicado frente a la Escuela de Ingenieria Civil. Edificio de Sanitarias.
 No se pudo observar las condiciones de los bombillos, ya que no estaban encendidos.

Inventariado por: Alexis Vieira.

Revisado por: Atias Badin.

Fecha: 29/01/2002

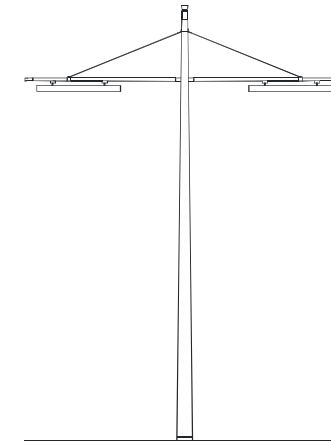

Alzado



Vista Aérea

LEYENDA

-  GOLPE
-  OXIDO



FICHA DE REGISTRO PARA INSTALACIONES ELÉCTRICAS - LUMINARIAS

Ficha Nro: 7

Código de Registro: U.C.V. COPRED. C.U.C. IE.IL.AR.V.S.10.4.3-2002

Ubicación: Instituto de Acesoia Legal.

Distancia: Ver Plano Anexo.

Referencia: Ver Plano Anexo.

ESTADO DE CONSERVACIÓN		CAUSA						
Elemento	B	R	M	I	Q	M	O	
A Base	X							
B Boca de Visita	X							
C Poste		X			X	X		
D Pza. Unión Brazo Poste	X							
E Brazo	X							
F Pza. Unión Tirante Poste	X							
G Pza. de Remate Terminal	X							
H Pza. Unión Tirante Brazo	X							
I Tirante	X							
J Lámpara	X							
K Bombillo								
MODIFICACIÓN	SI.	NO.	X					

Observaciones: El poste presenta un golpe en la parte inferior, el cual pudo ser producto del choque de un vehiculo. Adicionalmente el poste presenta manchas de óxido.
 La boca de visita del poste es original.
 No se pudo observar la condición del bombillo, ya que no estaba encendido.
 Esta luminria formo parte de un estacionamiento que se encontraba ubicado frente a la Escuela de Ingenieria Civil. Edificio de Sanitarias.

Inventariado por: Alexis Vieira.

Revisado por: Atias Badin.

Fecha: 29/01/2002

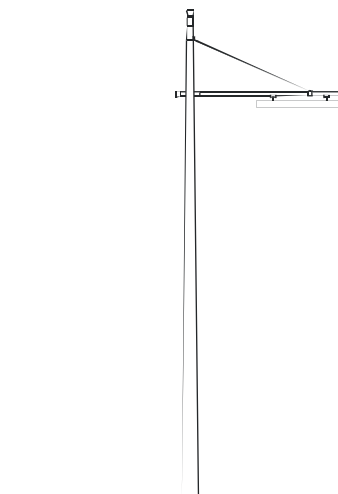

Alzado



Vista Aérea

LEYENDA

- GOLPE
- OXIDO



FICHA DE REGISTRO PARA INSTALACIONES ELÉCTRICAS - LUMINARIAS

Ficha Nro: 8

Código de Registro: U.C.V. COPRED. C.U.C. IE.IL.AR.V.S.10.4.3-2002

Ubicación: Instituto de Acesoía Legal.

Distancia: Ver Plano Anexo.

Referencia: Ver Plano Anexo.

ESTADO DE CONSERVACIÓN					CAUSA		
Elemento	B	R	M	I	Q	M	O
A Base	X						
B Boca de Visita		X			X		
C Poste			X			X	
D Pza. Unión Brazo Poste	X						
E Brazo				X			
F Pza. Unión Tirante Poste				X			
G Pza. de Remate Terminal				X			
H Pza. Unión Tirante Brazo				X			
I Tirante				X			
J Lámpara	X						
K Bombillo	X						
MODIFICACIÓN	SI. X	NO.					

Observaciones: Esta luminaria es del tipo modificada.
 La boca de visita del poste es original y está pintada.
 El poste presenta un fuerte golpe en la parte inferior.
 Esta luminria formó parte de un estacionamiento que se encontraba ubicado frente a la Escuela de Ingeniería Civil. Edificio de Sanitarias.

Inventariado por: Alexis Vieira.

Revisado por: Atias Badin.

Fecha: 29/01/2002

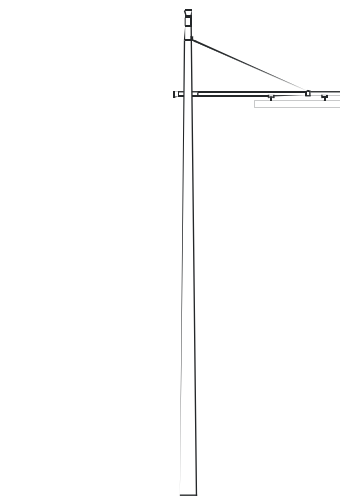

Alzado



Vista Aérea

LEYENDA

-  GOLPE
-  OXIDO



FICHA DE REGISTRO PARA INSTALACIONES ELÉCTRICAS - LUMINARIAS

Ficha Nro: 9

Código de Registro: U.C.V. COPRED. C.U.C. IE.IL.AR.V.S.10.4.4-2002

Ubicación: Decanato de la Facultad de Ingeniería.

Distancia: Ver Plano Anexo.

Referencia: Ver Plano Anexo.

ESTADO DE CONSERVACIÓN					CAUSA		
Elemento	B	R	M	I	Q	M	O
A Base	X						
B Boca de Visita				X			
C Poste	X						
D Pza. Unión Brazo Poste	X						
E Brazo	X						
F Pza. Unión Tirante Poste	X						
G Pza. de Remate Terminal			X			X	
H Pza. Unión Tirante Brazo	X						
I Tirante	X						
J Lámpara			X				X
K Bombillo							
MODIFICACIÓN	SI.	NO.	X				

Observaciones: La lámpara tiene la brisera rota.
 La pieza de Remate Terminal esta golpeada.
 Esta luminaria forma parte un estacionamiento que ahí se encontraba.
 No se pudo observar la condición del bombillo, ya que no estaba encendido.

Inventariado por: Alexis Vieira.

Revisado por: Atias Badin.

Fecha: 01/02/2002

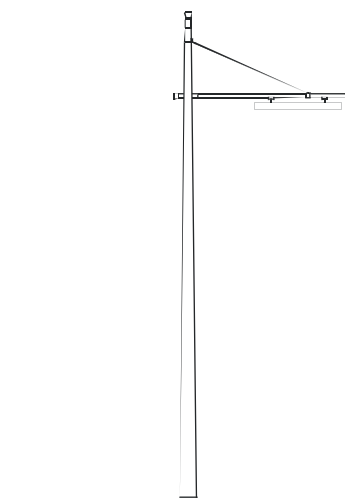

Alzado



Vista Aérea

LEYENDA

-  GOLPE
-  OXIDO



FICHA DE REGISTRO PARA INSTALACIONES ELÉCTRICAS - LUMINARIAS

Ficha Nro: 10

Código de Registro: U.C.V. COPRED. C.U.C. IE.IL.AR.V.S.10.4.4-2002

Ubicación: Decanato de la Facultad de Ingeniería.

Distancia: Ver Plano Anexo.

Referencia: Ver Plano Anexo.

ESTADO DE CONSERVACIÓN					CAUSA		
Elemento	B	R	M	I	Q	M	O
A Base	X						
B Boca de Visita				X			
C Poste	X						
D Pza. Unión Brazo Poste	X						
E Brazo	X						
F Pza. Unión Tirante Poste	X						
G Pza. de Remate Terminal	X						
H Pza. Unión Tirante Brazo	X						
I Tirante	X						
J Lámpara	X						
K Bombillo							
MODIFICACIÓN	SI.	NO.	X				

Observaciones: Esta luminaria es un ejemplo de una luminaria en muy buenas condiciones. Esta luminaria forma parte un estacionamiento que ahí se encontraba. No se pudo observar la condición del bombillo, ya que no estaba encendido.

Inventariado por: Alexis Vieira.

Revisado por: Atias Badin.

Fecha: 01/02/2002

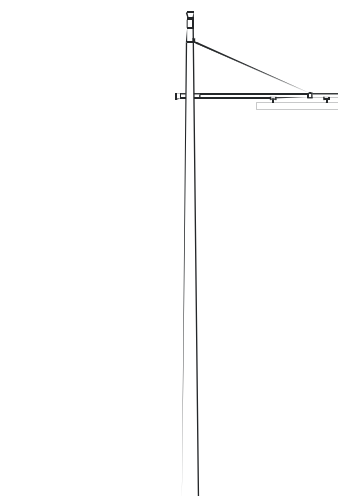

Alzado



Vista Aérea

LEYENDA

-  GOLPE
-  OXIDO



FICHA DE REGISTRO PARA INSTALACIONES ELÉCTRICAS - LUMINARIAS

Ficha Nro: 11

Código de Registro: U.C.V. COPRED. C.U.C. IE.IL.ARV.S.10.4.4-2002

Ubicación: Decanato de la Facultad de Ingeniería.

Distancia: Ver Plano Anexo.

Referencia: Ver Plano Anexo.

ESTADO DE CONSERVACIÓN					CAUSA		
Elemento	B	R	M	I	Q	M	O
A Base	X						
B Boca de Visita				X			
C Poste			X		X	X	
D Pza. Unión Brazo Poste	X						
E Brazo	X						
F Pza. Unión Tirante Poste	X						
G Pza. de Remate Terminal	X						
H Pza. Unión Tirante Brazo	X						
I Tirante	X						
J Lámpara	X						
K Bombillo							
MODIFICACIÓN	SI.	NO.	X				

Observaciones: El poste presenta una serie de golpes en varias partes incluso en la parte superior. Adicionalmente el poste presenta manchas de pintura en calidad de "spray". Esta luminaria formó parte un estacionamiento que allí se encontraba. No se pudo observar la condición del bombillo, ya que no estaba encendido.

Inventariado por: Alexis Vieira.

Revisado por: Atias Badin.

Fecha: 01/02/2002

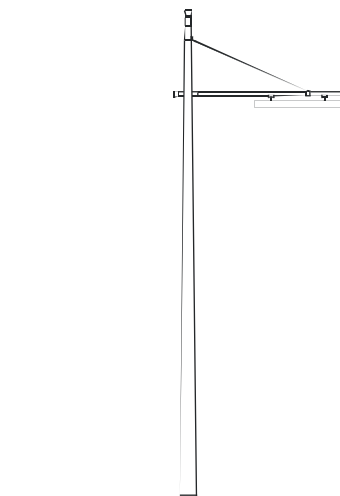

Alzado



Vista Aérea

LEYENDA

-  GOLPE
-  OXIDO

CAPITULO III Estadísticas y Análisis de los resultados

ESTUDIO ESTADÍSTICO

Sobre la base del estudio estadístico y a la evaluación hecha a las Luminarias en cada una de las avenidas, calles, estacionamientos y áreas verdes se realizó un estudio de factibilidad, en el cual se constató cuáles de las Luminarias pueden ser recuperables y con que grado de inversión. Adicionalmente se muestra mediante gráficos el porcentaje que ellas representan.

En este estudio los criterios de evaluación son los siguientes:

1. Recuperables con una Baja Inversión: Son todas aquellas Luminarias que pueden ser restauradas empleando cuadrillas adscritas a la Universidad y empleando materiales y equipos de la misma.

2. Recuperables con una Mediana Inversión: Son todas aquellas Luminarias que pueden ser restauradas empleando cuadrillas y equipos adscritos a la Universidad con materiales que puedan ser suministrados por los diferentes proveedores de la misma.

3. Recuperables con una Alta Inversión: Son todas aquellas Luminarias que para ser restauradas se necesitaría emplear tanto equipos como empleados contratados a las diferentes contratistas adscritas a la Universidad

Cabe la pena recalcar que los diferentes componentes en buen estado de aquellas Luminarias que han sido sustituidas por las Luminarias de la Compañía La Electricidad de Caracas formaran parte del "stock" de elementos necesarios para restaurar las Luminarias que puedan ser recuperables.

10.2.1) RESULTADOS DE LA EVALUACIÓN ESTADÍSTICA REALIZADA A LAS LUMINARIAS DE LA AVENIDA 21 DE NOVIEMBRE

1. Lámparas Originales: De un universo de 47 Lámparas, se encontró que 36 estaban en buen estado o se pueden recuperar. Sólo 11 se encontraban en mal estado y su principal causa de deterioro fue el estado de la Brisera por lo

general rota. De las Lámparas originales sólo se puede contabilizar 16 con el bombillo bueno y funcional. La causa aparente de que no enciendan las otras se desconoce.

- Número total de Lámparas originales: 47
- Número de Lámparas originales recuperables: 36
- Porcentaje de Lámparas originales recuperables: 77%

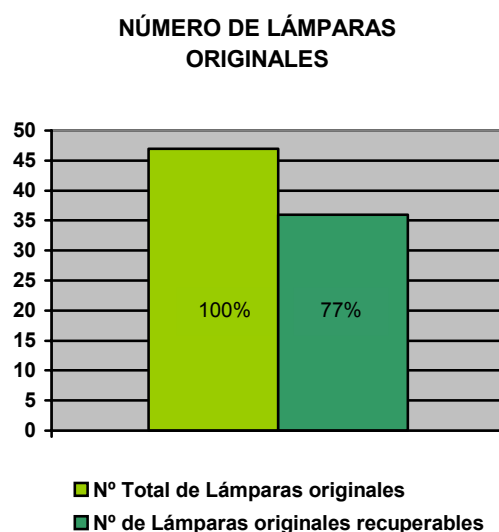

2. **Postes:** De 32 Postes, sólo siete están en general, en buen estado y 13 en un estado regular, pero son recuperables. La principal causa de deterioro es una capa de óxido, excepto uno que presenta signos de quemadura y otros tres que han sido pintados. Sólo 12 Postes de la totalidad se encuentran en mal estado debido a diversos golpes, se presume que éstos son producto de accidentes de tránsito.

- Número total de Postes: 32
- Número de Postes recuperables: 20
- Porcentaje de Postes recuperables: 63%

NÚMERO DE POSTES

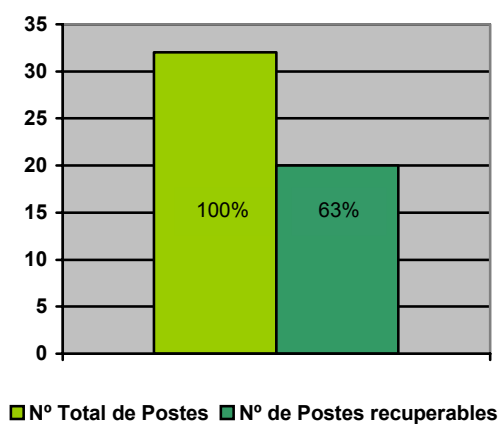

3. **Brazos y Tirantes:** En su mayoría todos estos elementos están en buen estado, sólo un número pequeño presenta manchas de óxido.

- Número total de brazos y Tirantes: 47
- Número de brazos y Tirantes recuperables: 46
- Porcentaje de brazos y Tirantes recuperables: 99%

NÚMERO DE BRAZOS Y TIRANTES

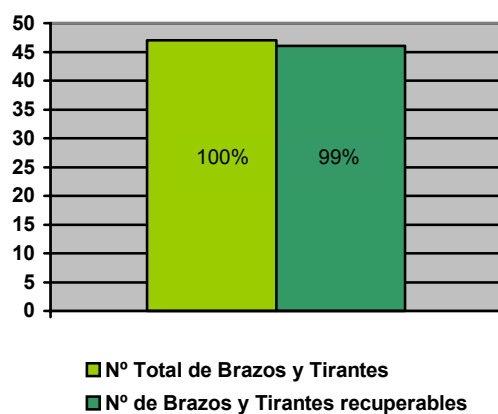

4. **Lámparas modificadas:** De las 32 Luminarias, sólo seis de ellas presentan modificaciones.

- Número total de Lámparas modificadas: 6

- Número de Lámparas modificadas recuperables: 3
- Porcentaje de Lámparas modificadas recuperables: 50%

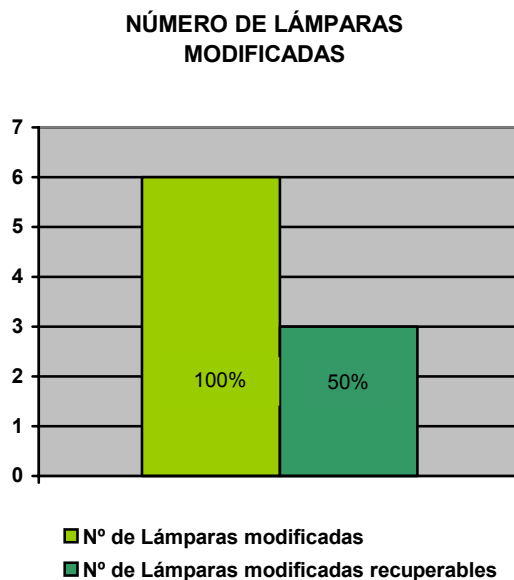

Otros datos como lo son, las Bocas de Visita, se tienen las siguientes cifras:

- Bocas de Visita originales: 10
- Bocas de Visita no originales: 13
- Bocas de Visita inexistentes: 9

5. **Evaluación General:** Se tiene que para ser recuperadas las Luminarias ubicadas en esta área, 15 necesitan una alta inversión, cuatro necesitan una mediana inversión y 13 una baja inversión.

- Número de Luminarias totales: 32
- Número de Luminarias recuperables a baja inversión: 13
- Número de Luminarias recuperables a mediana inversión : 4
- Número de Luminarias recuperables a alta inversión: 15

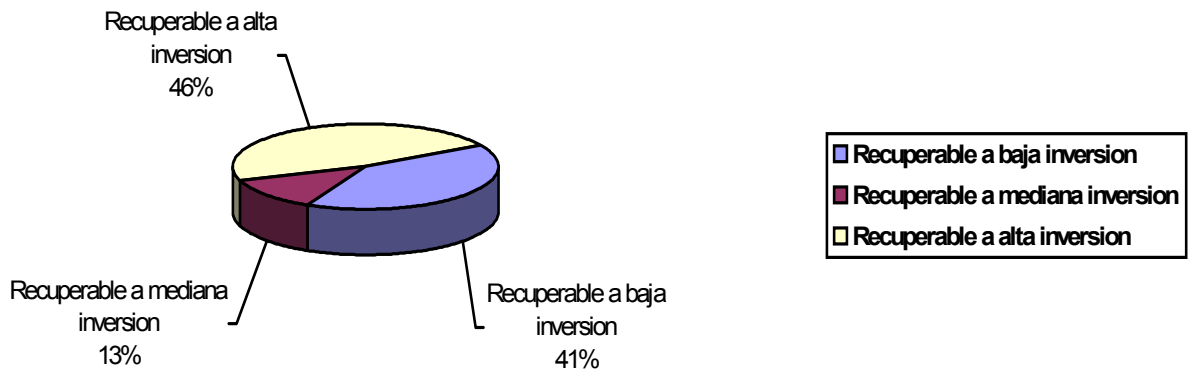

10.2.2) RESULTADOS DE LA EVALUACIÓN ESTADÍSTICA REALIZADA A LAS LUMINARIAS DE LA AVENIDA ANDRÉS BELLO

1. **Lámparas Originales:** De un universo de 14 Lámparas, se encontró que 8 estaban en buen estado o se pueden recuperar. Sólo cinco se encontraban en mal estado y su principal causa de deterioro es la Brisera rota. De éstas, no se pudo contabilizar ninguna con el bombillo bueno o funcionando.

- Número total de Lámparas originales: 14
- Número de Lámparas originales recuperables: 9
- Porcentaje de Lámparas originales recuperables: 77%

NÚMERO DE LÁMPARAS ORIGINALES

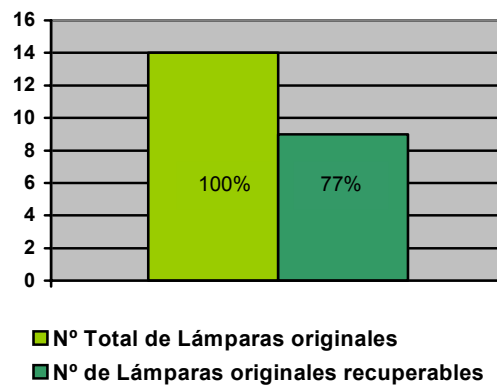

2. **Postes:** De 14 Postes, sólo 10 están en general, en buen estado o en un estado regular, pero son recuperables. Sólo cinco Postes de la totalidad se encuentran en mal estado debido a diversos golpes. Se presume que fueron producto de varios accidentes de tránsito.

- Número total de Postes: 14
- Número de Postes recuperables: 10
- Porcentaje de Postes recuperables: 64%

NÚMERO DE POSTES

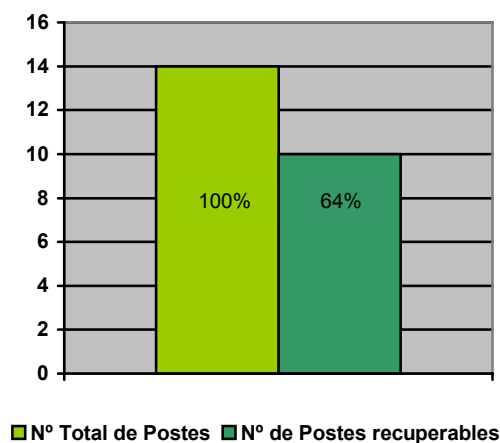

3. **Brazos y Tirantes:** todos estos elementos están en buen estado o son recuperables.

- Número total de brazos y Tirantes: 14
- Número de brazos y Tirantes recuperables: 14
- Porcentaje de brazos y Tirantes recuperables: 100%

NÚMERO DE BRAZOS Y TIRANTES

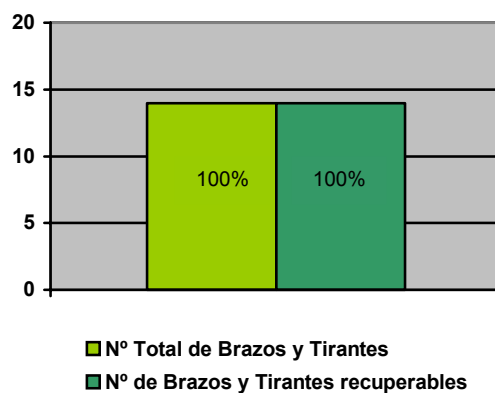

4. **Lámparas modificadas:** De las 14 Luminarias, sólo una presenta modificaciones.

- Número total de Lámparas modificadas: 1
- Número de Lámparas modificadas recuperables: 1
- Porcentaje de Lámparas modificadas recuperables: 100%

NÚMERO DE LÁMPARAS MODIFICADAS

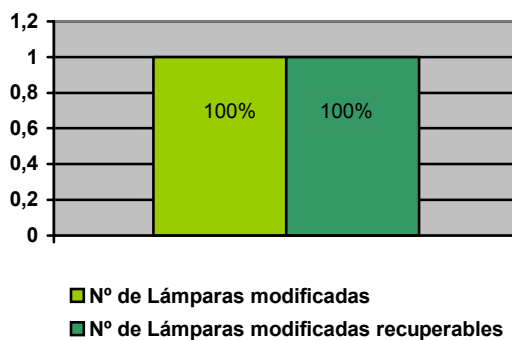

Otros datos como lo son, las Bocas de Visita, se tienen las siguientes cifras:

- Bocas de Visita originales: 2
- Bocas de Visita no originales: 6
- Bocas de Visita inexistentes: 7

5. **Evaluación General:** Tenemos que las Luminarias ubicadas en esta área, 12 necesitan una alta inversión para ser recuperadas y tres una baja inversión.

- Número de Luminarias totales: 15
- Número de Luminarias recuperables a baja inversión: 3
- Número de Luminarias recuperables a mediana inversión : 0
- Número de Luminarias recuperables a alta inversión: 12

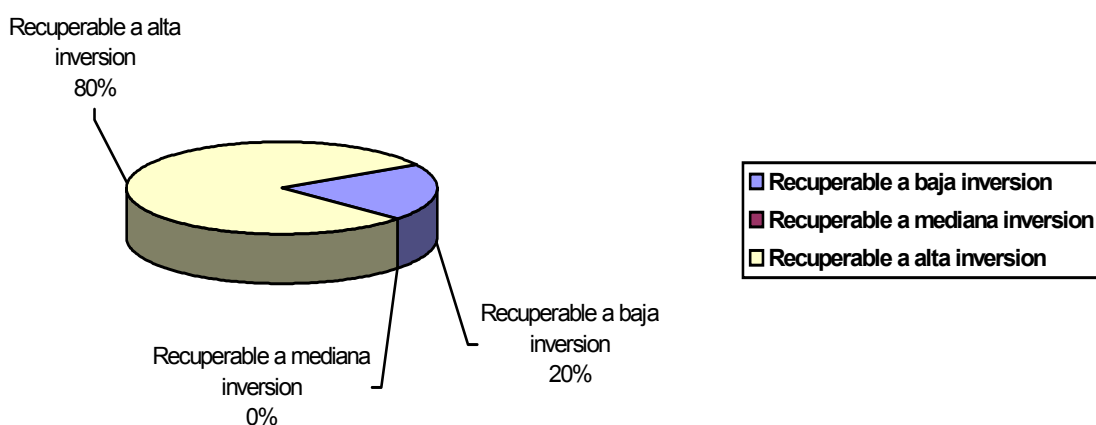

10.2.3) RESULTADOS DE LA EVALUACIÓN ESTADÍSTICA REALIZADA A LAS LUMINARIAS DE LA AVENIDA INSTITUTO

1. **Lámparas Originales:** De un universo de tres Lámparas, se encontró que una estaba en buen estado o se puede recuperar. Sólo dos se encontraban en mal estado y la principal causa de deterioro es la Brisera rota. De éstas, no se pudo contabilizar ninguna con el bombillo bueno o funcionando.

- Número total de Lámparas originales: 3
- Número de Lámparas originales recuperables: 1
- Porcentaje de Lámparas originales recuperables: 33%

NÚMERO DE LÁMPARAS ORIGINALES

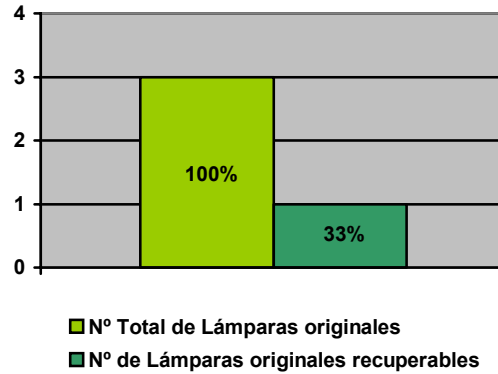

2. **Postes:** De seis Postes, ninguno es recuperable. Todos se encuentran en mal estado debido a diversos golpes. Se presume que son producto de varios accidentes de tránsito.

- Número total de Postes: 4
- Número de Postes recuperables: 0
- Porcentaje de Postes recuperables: 0%

NÚMERO DE POSTES

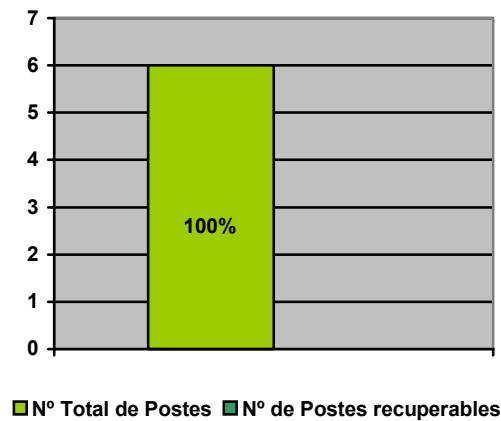

3. **Brazos y Tirantes:** De un universo de tres Brazos y tres Tirantes, todos están en buen estado o son recuperables.

- Número total de brazos y Tirantes: 3
- Número de brazos y Tirantes recuperables: 3
- Porcentaje de brazos y Tirantes recuperables: 100%

NÚMERO DE BRAZOS Y TIRANTES

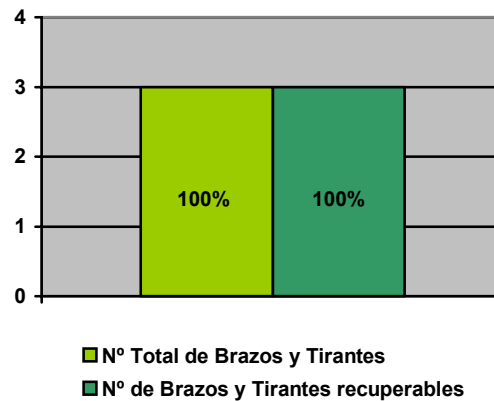

4. **Lámparas modificadas:** De las seis Luminarias, cinco presentan modificaciones.

- Número total de Lámparas modificadas: 5
- Número de Lámparas modificadas recuperables: 5
- Porcentaje de Lámparas modificadas recuperables: 100%

NÚMERO DE LÁMPARAS MODIFICADAS

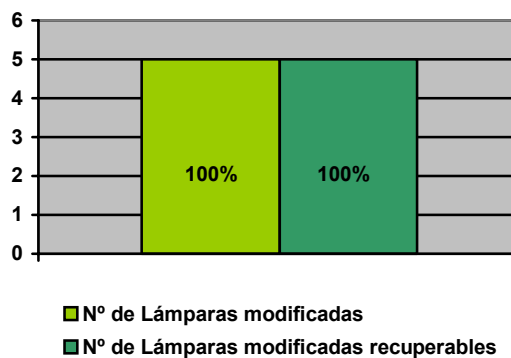

Otros datos como lo son, las Bocas de Visita, se tienen las siguientes cifras:

- Bocas de Visita originales: 0
- Bocas de Visita no originales: 4
- Bocas de Visita inexistentes: 2

5. **Evaluación General:** Tenemos que de las Luminarias ubicadas en esta área, todas necesitan una alta inversión para ser recuperadas.

- Número de Luminarias totales: 6
- Número de Luminarias recuperables a baja inversión: 0
- Número de Luminarias recuperables a mediana inversión : 0
- Número de Luminarias recuperables a alta inversión: 6

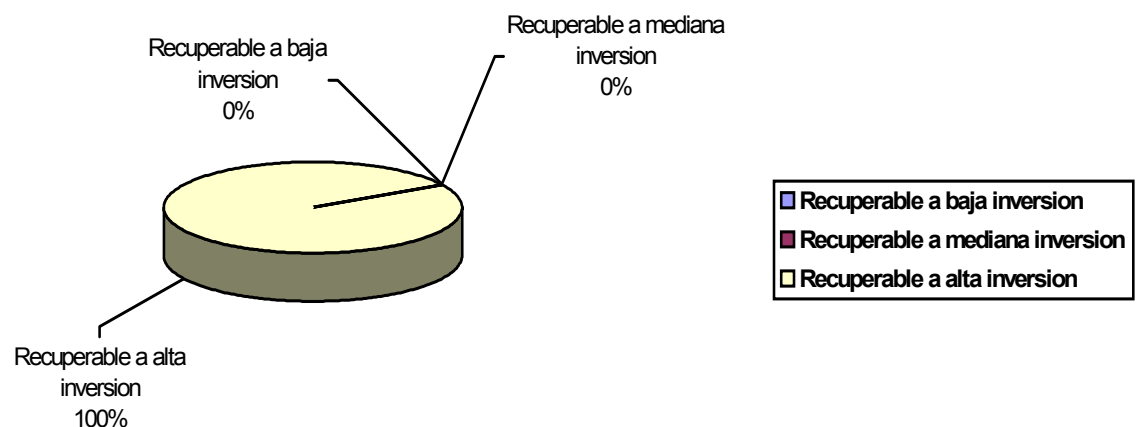

10.2.4) RESULTADOS DE LA EVALUACIÓN ESTADÍSTICA REALIZADA A LAS LUMINARIAS DE LA AVENIDA HOSPITAL

1. **Lámparas Originales:** De un universo de seis Lámparas, se encontró que una estaba en buen estado o se puede recuperar. Sólo cinco se encontraban en mal estado y su principal causa de deterioro es la Brisera rota. De éstas, no se pudo contabilizar ninguna con el bombillo bueno o funcionando.

- Número total de Lámparas originales: 6
- Número de Lámparas originales recuperables: 1

- Porcentaje de Lámparas originales recuperables: 17%

NÚMERO DE LÁMPARAS ORIGINALES

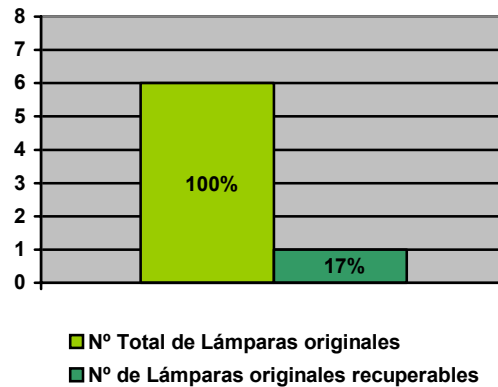

2. **Postes:** De cuatro Postes, sólo uno está en general, en buen estado o en un estado regular, pero es recuperable. Sólo cuatro Postes de la totalidad, se encuentran en mal estado debido a diversos golpes. Se presume que son producto de accidentes de tránsito.

- Número total de Postes: 4
- Número de Postes recuperables: 1
- Porcentaje de Postes recuperables: 25%

NÚMERO DE POSTES

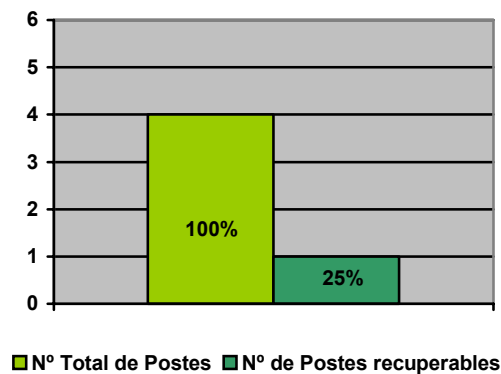

3. **Brazos y Tirantes:** De un universo de seis Brazos y seis Tirantes, sólo cuatro

Brazos y cuatro Tirantes están en buen estado o son recuperables.

- Número total de brazos y Tirantes: 6
- Número de brazos y Tirantes recuperables: 4
- Porcentaje de brazos y Tirantes recuperables: 67%

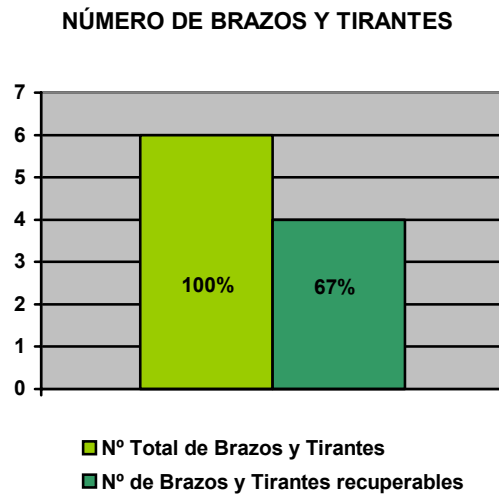

4. **Lámparas modificadas:** De las cuatro Luminarias, sólo una presenta modificaciones.

- Número total de Lámparas modificadas: 1
- Número de Lámparas modificadas recuperables: 1
- Porcentaje de Lámparas modificadas recuperables: 100%

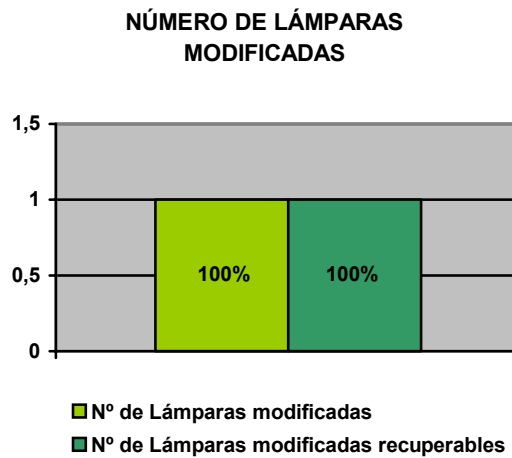

Otros datos como lo son, las Bocas de Visita, se tienen las siguientes cifras:

- Bocas de Visita originales: 0
- Bocas de Visita no originales: 0
- Bocas de Visita inexistentes: 4

5. **Evaluación General:** Tenemos que de las Luminarias ubicadas en esta área, tres necesitan una alta inversión para ser recuperadas y una Luminaria, una baja inversión.

- Número de Luminarias totales: 4
- Número de Luminarias recuperables a baja inversión: 1
- Número de Luminarias recuperables a mediana inversión : 0
- Número de Luminarias recuperables a alta inversión: 3

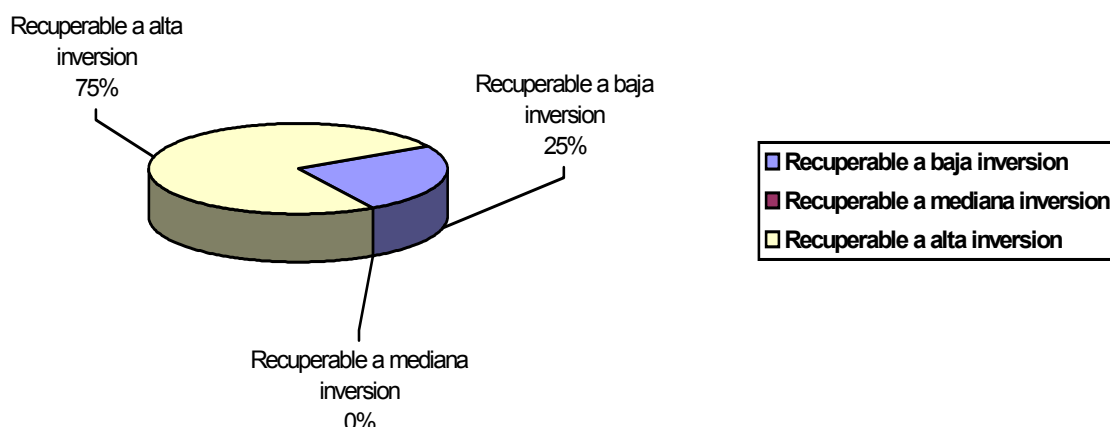

10.2.5) RESULTADOS DE LA EVALUACIÓN ESTADÍSTICA REALIZADA A LAS LUMINARIAS DE LA CALLE MINERVA

1. **Lámparas Originales:** De un universo de 11 Lámparas, se encontró que siete estaban en buen estado o se pueden recuperar. Sólo cuatro se encontraban en mal estado y su principal causa de deterioro es la Brisera rota. De éstas, no se pudo contabilizar ninguna con el bombillo bueno o

funcionando.

- Número total de Lámparas originales: 11
- Número de Lámparas originales recuperables: 7
- Porcentaje de Lámparas originales recuperables: 64%

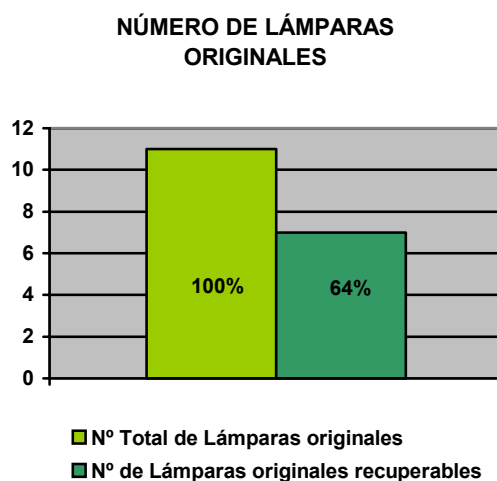

2. **Postes:** De nueve Postes, cinco están en buen estado y son recuperables. Sólo cuatro se encuentran en mal estado debido a diversos golpes. Se presume que éstos son productos de accidentes de tránsito.

- Número total de Postes: 9
- Número de Postes recuperables: 5
- Porcentaje de Postes recuperables: 56%

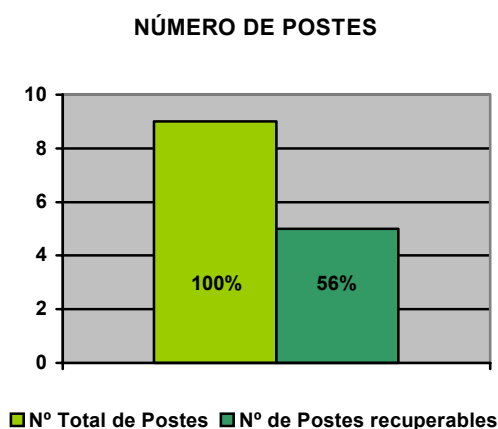

3. **Brazos y Tirantes:** De un universo de 11 Brazos y 11 Tirantes, existen ocho Brazos y ocho Tirantes que están en buen estado o son recuperables.

- Número total de brazos y Tirantes: 11
- Número de brazos y Tirantes recuperables: 8
- Porcentaje de brazos y Tirantes recuperables: 73%

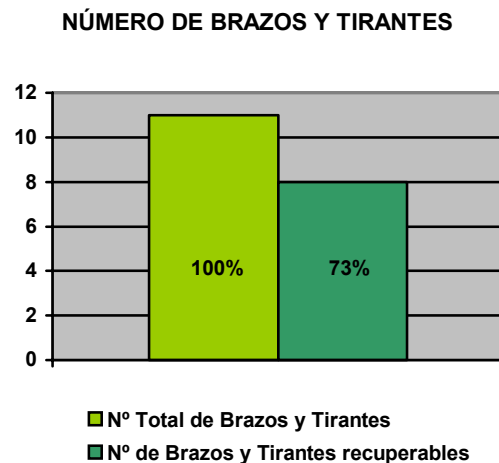

4. **Lámparas modificadas:** De las nueve Luminarias, ninguna presenta modificaciones.

- Número total de Lámparas modificadas: 0
- Número de Lámparas modificadas recuperables: 0
- Porcentaje de Lámparas modificadas recuperables: 0%

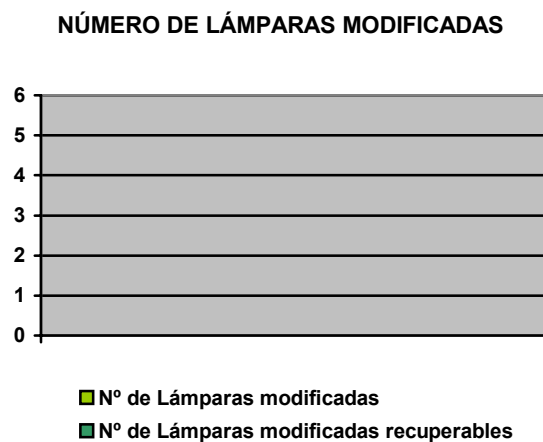

Otros datos como lo son, las Bocas de Visita, se tienen las siguientes cifras:

- Bocas de Visita originales: 0
- Bocas de Visita no originales: 0
- Bocas de Visita inexistentes: 0

5. **Evaluación General:** Tenemos que de las Luminarias ubicadas en esta área, tres necesitan una alta inversión para ser recuperadas, una Luminaria necesita una mediana inversión y cinco una baja inversión.

- Número de Luminarias totales: 9
- Número de Luminarias recuperables a baja inversión: 5
- Número de Luminarias recuperables a mediana inversión : 1
- Número de Luminarias recuperables a alta inversión: 3

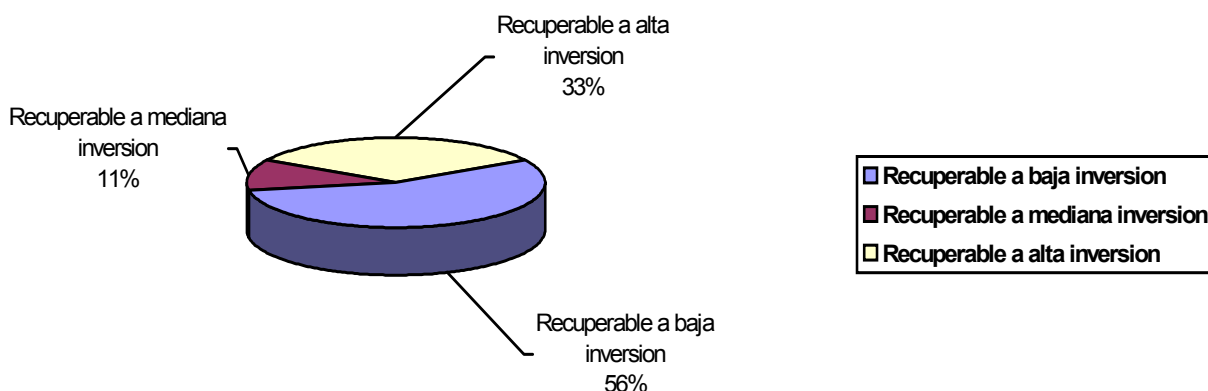

10.2.6) RESULTADOS DE LA EVALUACIÓN ESTADÍSTICA REALIZADA A LAS LUMINARIAS DE LA CALLE COMPRENDIDA ENTRE LA AVENIDA ANDRÉS BELLO Y LA AVENIDA 21 DE NOVIEMBRE

1. **Lámparas Originales:** De una Lámpara, se encontró que estaba en buen estado o se puede recuperar. No se pudo contabilizar si el bombillo se encontraba bueno o funcionando.

- Número total de Lámparas originales: 1
- Número de Lámparas originales recuperables: 1
- Porcentaje de Lámparas originales recuperables: 100%

NÚMERO DE LÁMPARAS ORIGINALES

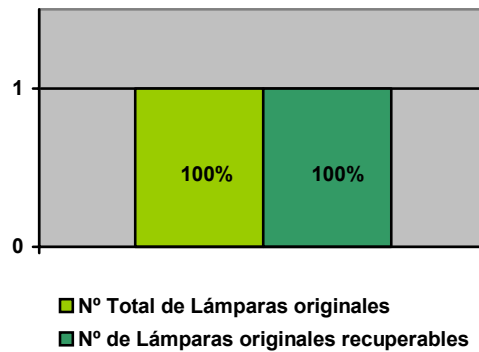

2. **Postes:** De sólo un Poste, se encontró en mal estado debido a diversos golpes. Se presume que son producto de varios accidentes de tránsito.

- Número total de Postes: 1
- Número de Postes recuperables: 0
- Porcentaje de Postes recuperables: 0%

NÚMERO DE POSTES

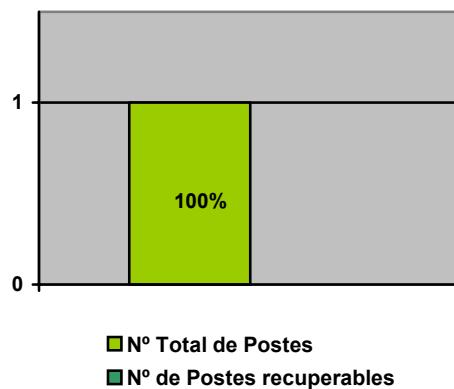

3. **Brazos y Tirantes:** De un universo de un Brazo y un tirante, se encontró que

los mismos están en buen estado.

- Número total de brazos y Tirantes: 1
- Número de brazos y Tirantes recuperables: 1
- Porcentaje de brazos y Tirantes recuperables: 100%

NÚMERO DE BRAZOS Y TIRANTES

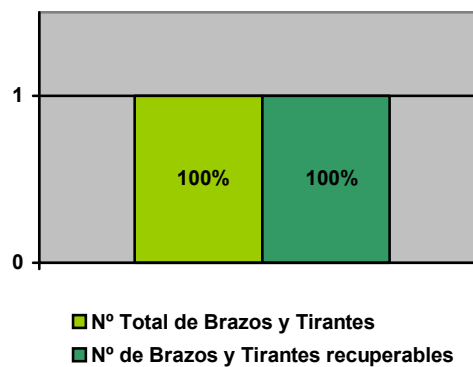

4. **Lámparas modificadas:** En la Luminaria de esta calle, no se encontró modificaciones.

- Número total de Lámparas modificadas: 0
- Número de Lámparas modificadas recuperables: 0
- Porcentaje de Lámparas modificadas recuperables: 0%

NÚMERO DE LÁMPARAS MODIFICADAS

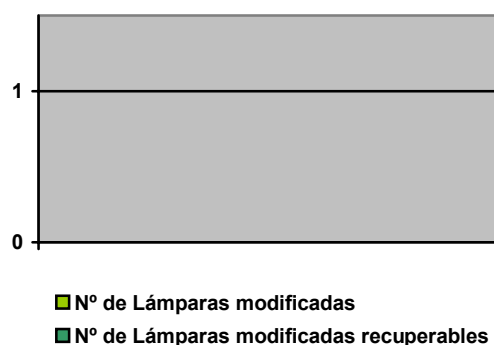

Otros datos como lo son, las Bocas de Visita, se tienen las siguientes cifras:

- Bocas de Visita originales: 0
- Bocas de Visita no originales: 0
- Bocas de Visita inexistentes: 1

5. **Evaluación General:** Tenemos que la Luminaria ubicada en esta área necesita una alta inversión para ser recuperada.

- Número de Luminarias totales: 1
- Número de Luminarias recuperables a baja inversión: 0
- Número de Luminarias recuperables a mediana inversión : 0
- Número de Luminarias recuperables a alta inversión: 1

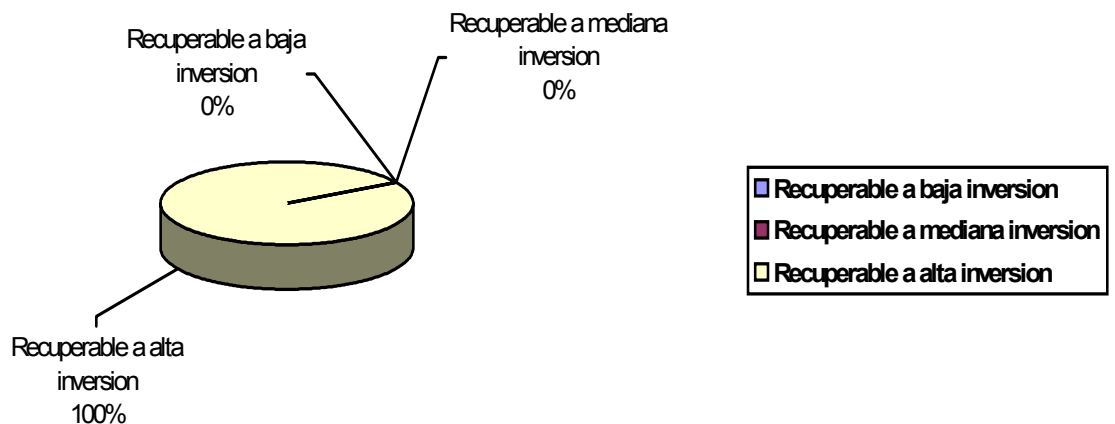

10.2.7) RESULTADOS DE LA EVALUACIÓN ESTADÍSTICA REALIZADA A LAS LUMINARIAS DE LA AVENIDA CARLOS RAUL VILLANUEVA

1. **Lámparas Originales:** De un universo de 14 Lámparas, se encontró que todas están en mal estado y su principal causa de deterioro es la Brisera rota. De éstas, no se pudo contabilizar ninguna con el bombillo bueno o funcionando.

- Número total de Lámparas originales: 14
- Número de Lámparas originales recuperables: 0
- Porcentaje de Lámparas originales recuperables: 0%

NÚMERO DE LÁMPARAS ORIGINALES

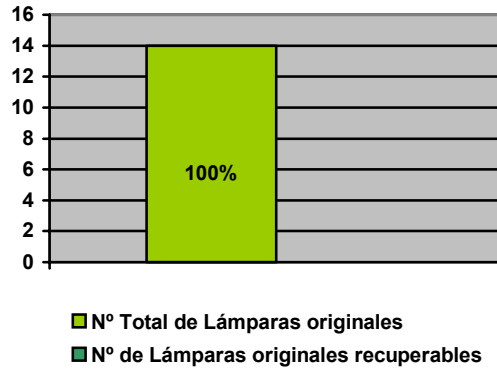

2. **Postes:** De 16 Postes, sólo 10 están en general, en buen estado o en un estado regular, pero son recuperables. Sólo cinco Postes de la totalidad, se encuentran en mal estado debido a diversos golpes. Se presume que estos son productos de accidentes de tránsito.

- Número total de Postes: 16
- Número de Postes recuperables: 10
- Porcentaje de Postes recuperables: 63%

NÚMERO DE POSTES

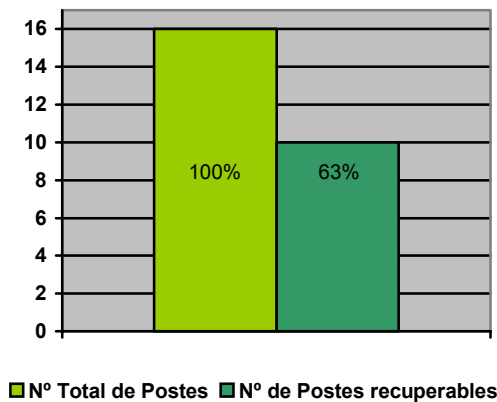

3. **Brazos y Tirantes:** Todos estos elementos están en buen estado o son recuperables

- Número total de brazos y Tirantes: 14
- Número de brazos y Tirantes recuperables: 14
- Porcentaje de brazos y Tirantes recuperables: 100%

NÚMERO DE BRAZOS Y TIRANTES

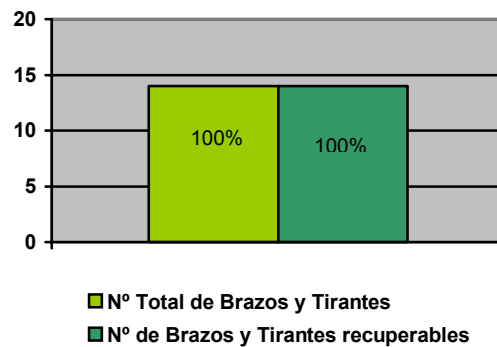

4. **Lámparas modificadas:** De las 16 Luminarias, sólo cuatro presentan modificaciones.

- Número total de Lámparas modificadas: 7
- Número de Lámparas modificadas recuperables: 7
- Porcentaje de Lámparas modificadas recuperables: 100%

NÚMERO DE LÁMPARAS MODIFICADAS

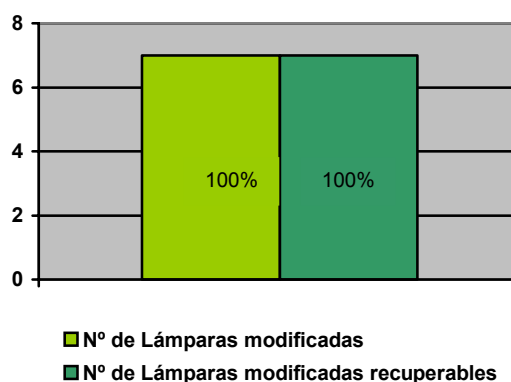

Otros datos como lo son, las Bocas de Visita, se tienen las siguientes cifras:

- Bocas de Visita originales: 2
- Bocas de Visita no originales: 2
- Bocas de Visita inexistentes: 12

5. **Evaluación General:** Tenemos que de las Luminarias ubicadas en esta área, seis necesitan una alta inversión para ser recuperadas, una Luminaria necesita una mediana inversión y nueve una baja inversión.

- Número de Luminarias totales: 16
- Número de Luminarias recuperables a baja inversión: 9
- Número de Luminarias recuperables a mediana inversión : 1
- Número de Luminarias recuperables a alta inversión: 6

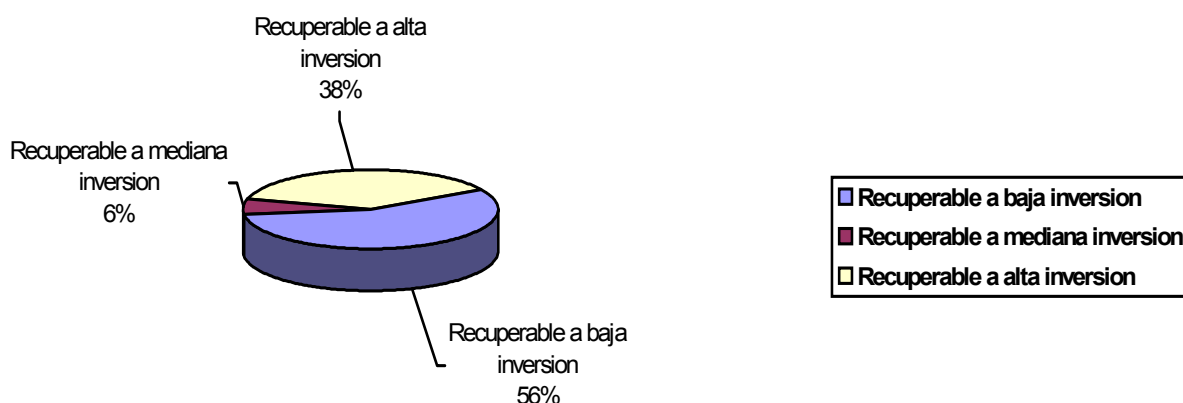

10.2.8) RESULTADOS DE LA EVALUACIÓN ESTADÍSTICA REALIZADA A LAS LUMINARIAS DE LA CALLE LAS RESIDENCIAS

1. **Lámparas Originales:** De un universo de 13 Lámparas, se encontró que nueve estaban en buen estado o se pueden recuperar. Sólo cuatro se encontraban en mal estado y su principal causa de deterioro es la Briseria rota. De éstas, no se pudo contabilizar ninguna con el bombillo bueno o funcionando.

- Número total de Lámparas originales: 13

- Número de Lámparas originales recuperables: 9
- Porcentaje de Lámparas originales recuperables: 69%

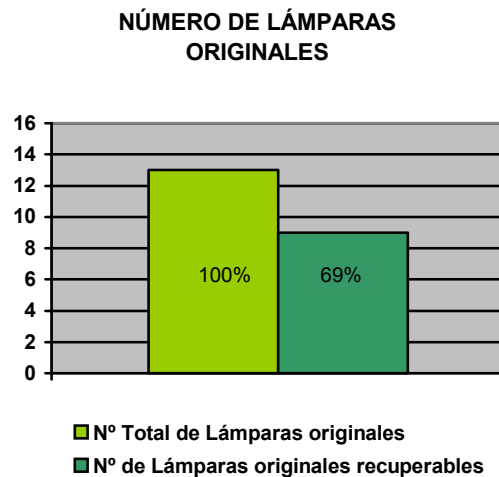

2. **Postes:** De 10 Postes, sólo cinco están en general, en buen estado o en un estado regular, pero son recuperables. Sólo cinco Postes de la totalidad, se encuentran en mal estado debido a diversos golpes. Se presume que son productos de varios accidentes de tránsito.

- Número total de Postes: 10
- Número de Postes recuperables: 5
- Porcentaje de Postes recuperables: 50%

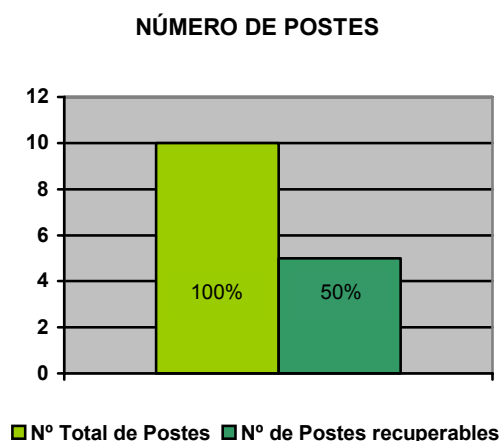

3. **Brazos y Tirantes:** Todos estos elementos están en buen estado o son

recuperables

- Número total de brazos y Tirantes: 13
- Número de brazos y Tirantes recuperables: 13
- Porcentaje de brazos y Tirantes recuperables: 100%

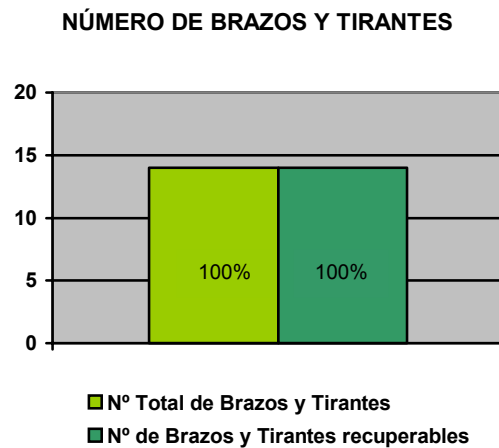

4. **Lámparas modificadas:** De las 10 Luminarias, sólo una presenta modificaciones.

- Número total de Lámparas modificadas: 1
- Número de Lámparas modificadas recuperables: 1
- Porcentaje de Lámparas modificadas recuperables: 100%

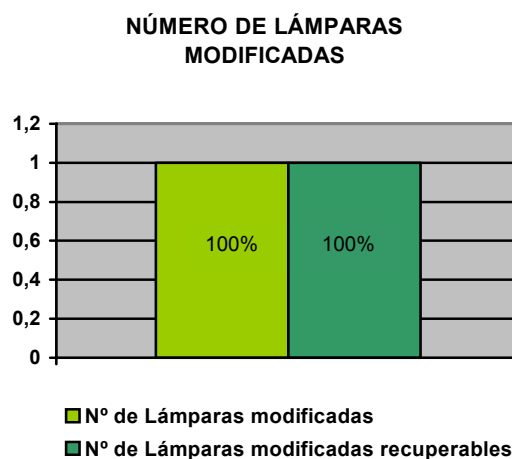

Otros datos como lo son, las Bocas de Visita, se tienen las siguientes cifras:

- Bocas de Visita originales: 0
- Bocas de Visita no originales: 2
- Bocas de Visita inexistentes: 8

5. **Evaluación General:** Tenemos que de las Luminarias ubicadas en esta área, cinco necesitan una alta inversión para ser recuperadas, una Luminaria necesita una mediana inversión y cuatro una baja inversión.

- Número de Luminarias totales: 10
- Número de Luminarias recuperables a baja inversión: 4
- Número de Luminarias recuperables a mediana inversión : 1
- Número de Luminarias recuperables a alta inversión: 5

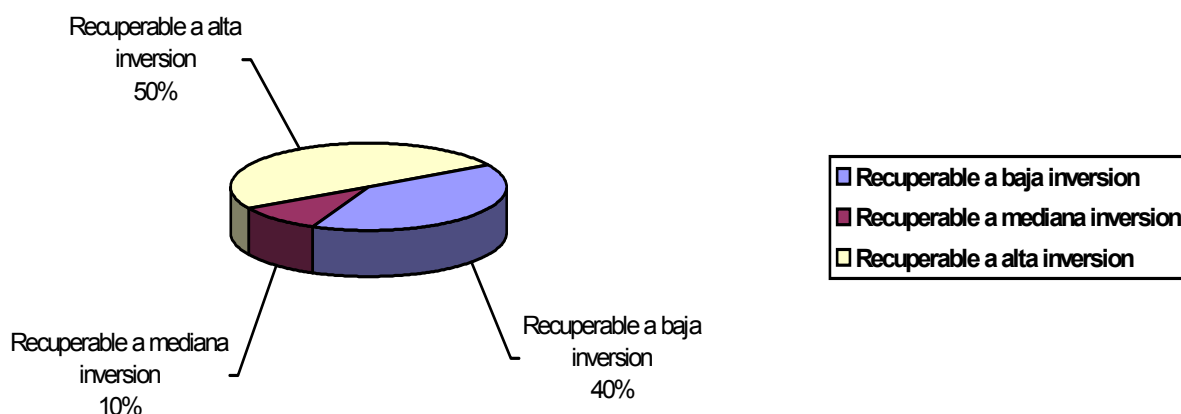

10.2.9) RESULTADOS DE LA EVALUACIÓN ESTADÍSTICA REALIZADA A LAS LUMINARIAS DE LA CALLE COMPRENDIDA ENTRE LA AVENIDA ANDRÉS BELLO Y LA AVENIDA 21 DE NOVIEMBRE Y ENTRE LOS ESTACIONAMIENTOS 8 Y 9

1. **Lámparas Originales:** De una Lámpara, se encontró que estaba en buen estado o se puede recuperar. No se pudo contabilizar si el bombillo se

encontraba bueno o funcionando.

- Número total de Lámparas originales: 1
- Número de Lámparas originales recuperables: 1
- Porcentaje de Lámparas originales recuperables: 100%

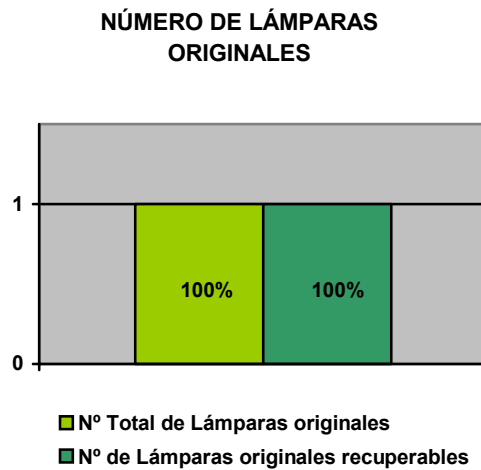

2. **Postes:** De sólo un Poste, se encontró en mal estado debido a diversos golpes. Se presume que son producto de accidentes de tránsito.

- Número total de Postes: 1
- Número de Postes recuperables: 0
- Porcentaje de Postes recuperables: 0%

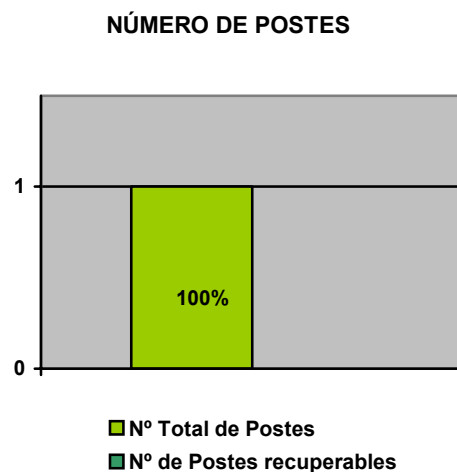

3. **Brazos y Tirantes:** De un universo de un Brazo y un Tirante, se encontró que los mismos están en buen estado.

- Número total de brazos y Tirantes: 1
- Número de brazos y Tirantes recuperables: 1
- Porcentaje de brazos y Tirantes recuperables: 100%

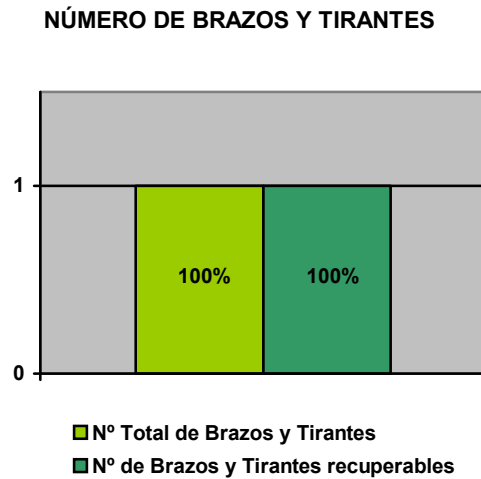

4. **Lámparas modificadas:** En la Luminaria de esta calle no se encontró modificaciones.

- Número total de Lámparas modificadas: 0
- Número de Lámparas modificadas recuperables: 0
- Porcentaje de Lámparas modificadas recuperables: 0%

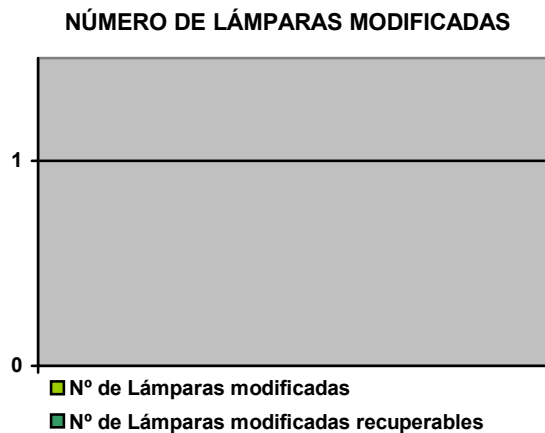

Otros datos como lo son, las Bocas de Visita, se tienen las siguientes cifras:

- Bocas de Visita originales: 0
- Bocas de Visita no originales: 0
- Bocas de Visita inexistentes: 1

5. **Evaluación General:** Tenemos que la Luminaria ubicada en esta área necesita una alta inversión para ser recuperada.

- Número de Luminarias totales: 1
- Número de Luminarias recuperables a baja inversión: 0
- Número de Luminarias recuperables a mediana inversión : 0
- Número de Luminarias recuperables a alta inversión: 1

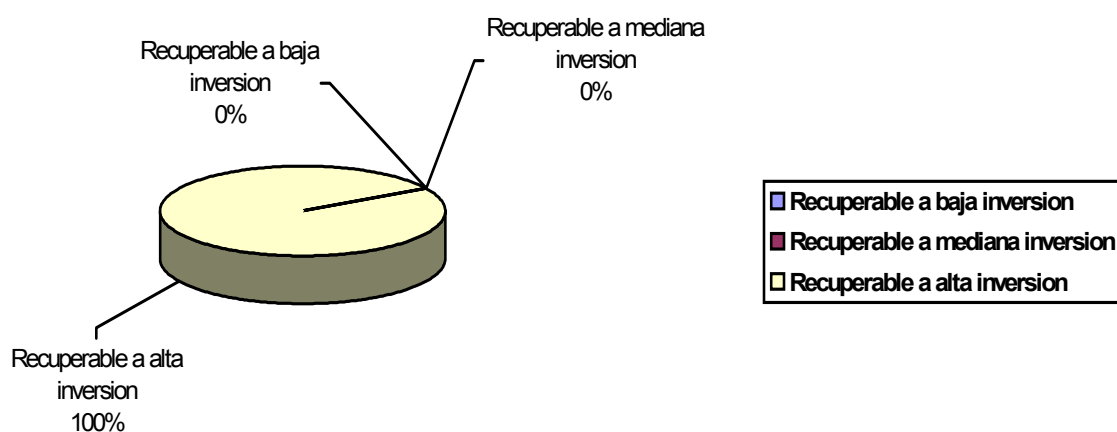

ESTADÍSTICA GLOBAL DE AVENIDAS Y CALLES

1. **Lámparas Originales:** De un universo de 110 Lámparas, se encontró que 65 estaban en buen estado o se pueden recuperar. Sólo 45 se encontraban en mal estado y su principal causa de deterioro fue el estado de la Briseria, por lo general rota.

- Número total de Lámparas originales: 110
- Número de Lámparas originales recuperables: 65

- Porcentaje de Lámparas originales recuperables: 59%

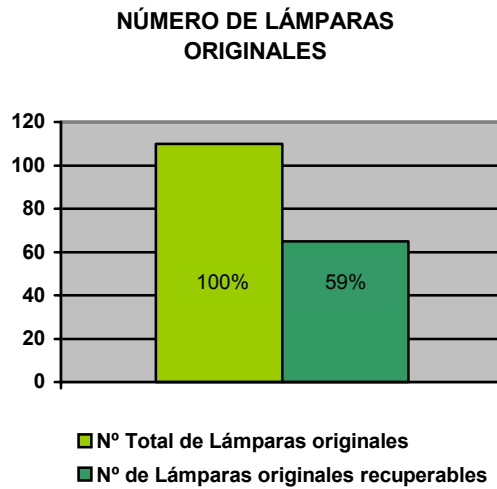

2. **Postes:** De 91 Postes, sólo 51 están en buen estado o son recuperables. La principal causa de deterioro es una capa de óxido. Los 12 Postes restantes de la totalidad se encontraron en mal estado debido a diversos golpes. Se presume que son producto de diversos accidentes de tránsito.

- Número total de Postes: 91
- Número de Postes recuperables: 51
- Porcentaje de Postes recuperables: 56%

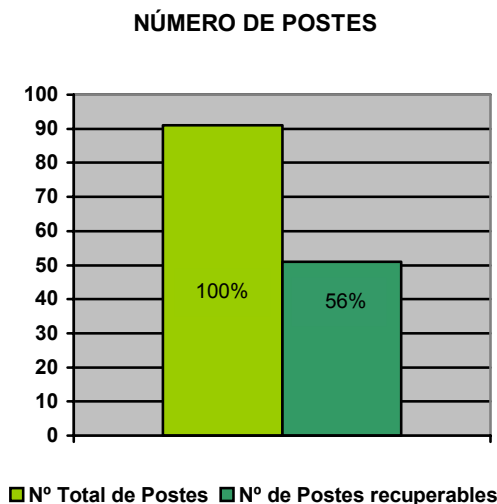

3. **Brazos y Tirantes:** En su mayoría todos estos elementos están en buen estado, sólo un número pequeño presenta manchas de óxido.

- Número total de brazos y Tirantes: 110
- Número de brazos y Tirantes recuperables: 104
- Porcentaje de brazos y Tirantes recuperables: 95%

NÚMERO DE BRAZOS Y TIRANTES

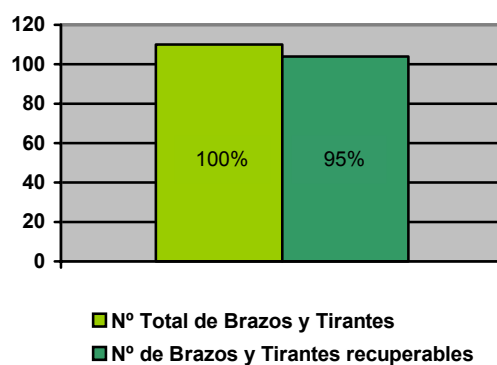

4. **Lámparas modificadas:** De las 91 Luminarias, sólo 13 de ellas presentan modificaciones.

- Número total de Lámparas modificadas: 21
- Número de Lámparas modificadas recuperables: 18
- Porcentaje de Lámparas modificadas recuperables: 86%

NÚMERO DE LÁMPARAS MODIFICADAS

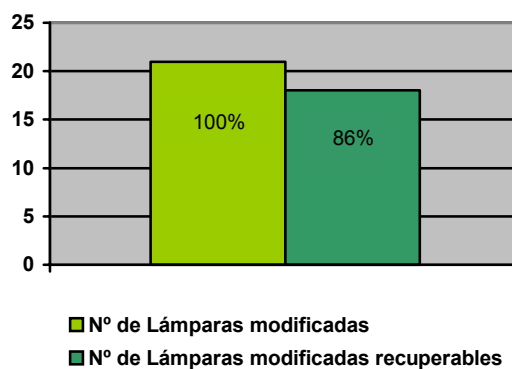

10.3.1) RESULTADOS DE LA EVALUACIÓN ESTADÍSTICA REALIZADA A LAS LUMINARIAS UBICADAS EN EL ESTACIONAMIENTO DEL RECTORADO

1. **Lámparas Originales:** De un universo de cuatro Lámparas, se encontró que tres estaban en buen estado o se pueden recuperar. Sólo una se encontraba en mal estado y su principal causa de deterioro es la Brisera rota. De éstas, no se pudo contabilizar ninguna con el bombillo bueno o funcionando.

- Número total de Lámparas originales: 4
- Número de Lámparas originales recuperables: 3
- Porcentaje de Lámparas originales recuperables: 75%

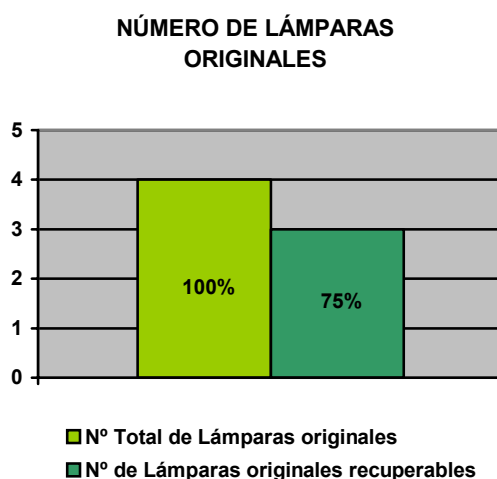

2. **Postes:** De cuatro Postes, todos se encuentran en mal estado debido a diversos golpes. Se presume que son productos de accidentes de tránsito.

- Número total de Postes: 4
- Número de Postes recuperables: 0
- Porcentaje de Postes recuperables: 0%

NÚMERO DE POSTES

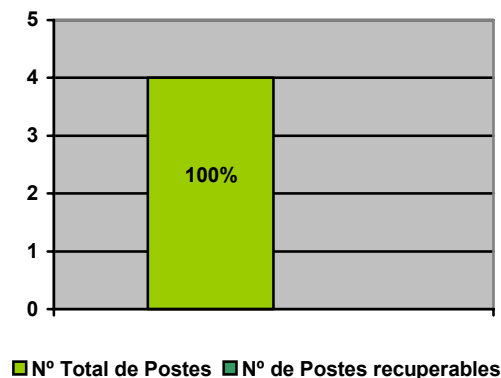

3. **Brazos y Tirantes:** De un universo de cuatro Brazos y cuatro Tirantes, todos están en buen estado o son recuperables.

- Número total de brazos y Tirantes: 4
- Número de brazos y Tirantes recuperables: 4
- Porcentaje de brazos y Tirantes recuperables: 100%

NÚMERO DE BRAZOS Y TIRANTES

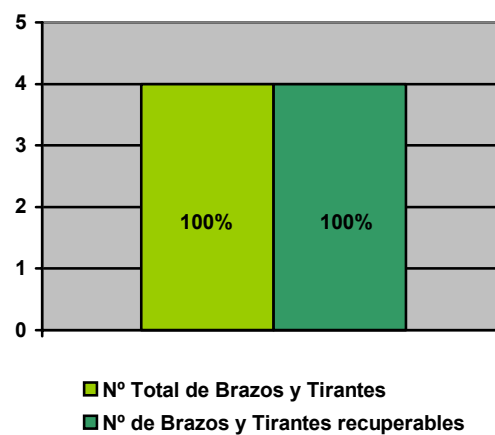

4. **Lámparas modificadas:** De las cuatro Luminarias, sólo tres presentan modificaciones.

- Número total de Lámparas modificadas: 3
- Número de Lámparas modificadas recuperables: 1

- Porcentaje de Lámparas modificadas recuperables: 33%

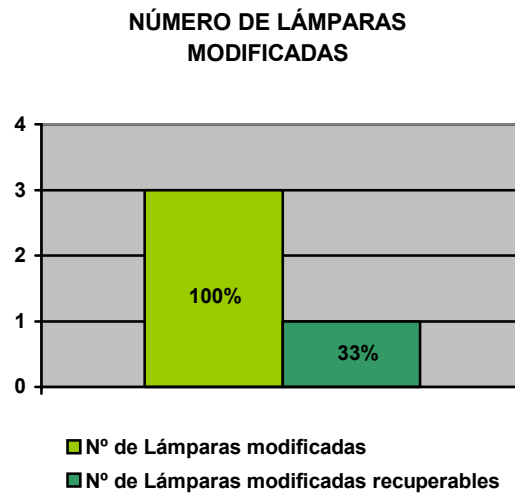

Otros datos como lo son, las Bocas de Visita, se tienen las siguientes cifras:

- Bocas de Visita originales: 2
- Bocas de Visita no originales: 0
- Bocas de Visita inexistentes: 2

5. **Evaluación General:** Tenemos que las cuatro Luminarias ubicadas en esta área necesitan una alta inversión para ser recuperadas.

- Número de Luminarias totales: 4
- Número de Luminarias recuperables a baja inversión: 0
- Número de Luminarias recuperables a mediana inversión : 0
- Número de Luminarias recuperables a alta inversión: 4

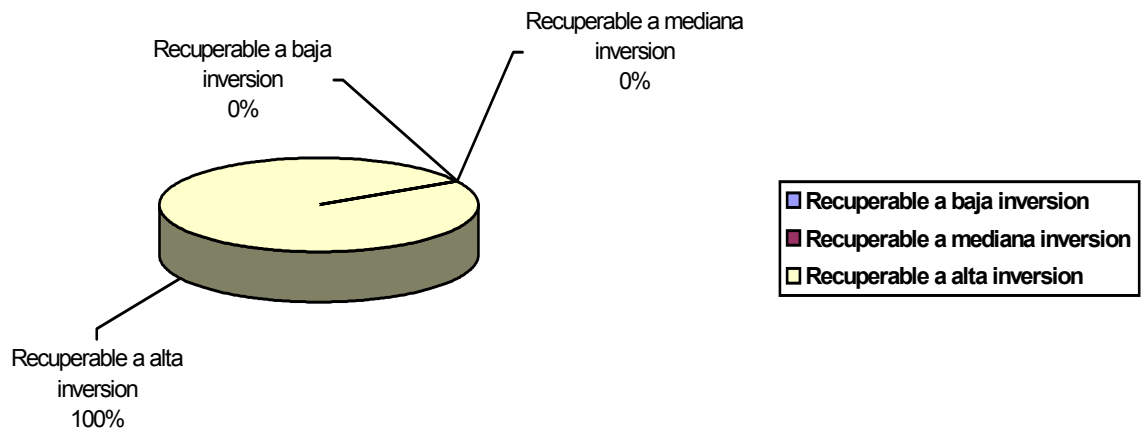

10.3.3) RESULTADOS DE LA EVALUACIÓN ESTADÍSTICA REALIZADA A LAS LUMINARIAS UBICADAS EN EL ESTACIONAMIENTO DE INMUNOLOGIA

1. **Lámparas Originales:** De un universo de dos Lámparas, se encontró que en su totalidad estaban en buen estado o se pueden recuperar. De éstas, no se pudo contabilizar ninguna con el bombillo bueno o funcionando.

- Número total de Lámparas originales: 2
- Número de Lámparas originales recuperables: 2
- Porcentaje de Lámparas originales recuperables: 100%

NÚMERO DE LÁMPARAS ORIGINALES

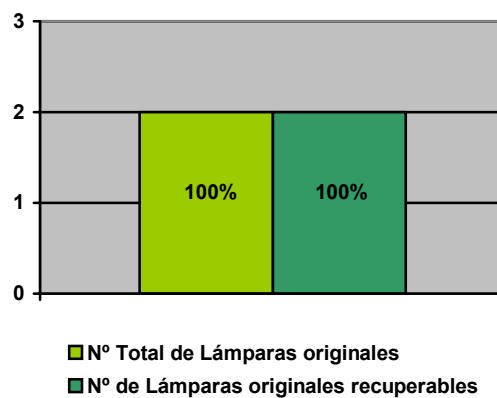

2. **Postes:** De dos Postes, todos se encuentran en mal estado debido a diversos golpes. Se presume que son productos de accidentes de tránsito.

- Número total de Postes: 2
- Número de Postes recuperables: 0
- Porcentaje de Postes recuperables: 0%

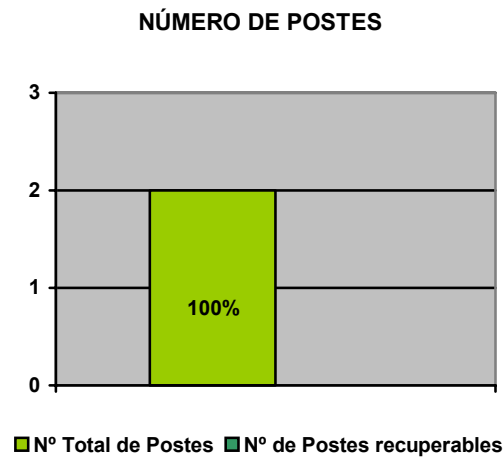

3. **Brazos y Tirantes:** De un universo de dos Brazos y dos Tirantes, sólo un Brazos y un Tirante está en buen estado o son recuperables.

- Número total de brazos y Tirantes: 2
- Número de brazos y Tirantes recuperables: 1
- Porcentaje de brazos y Tirantes recuperables: 50%

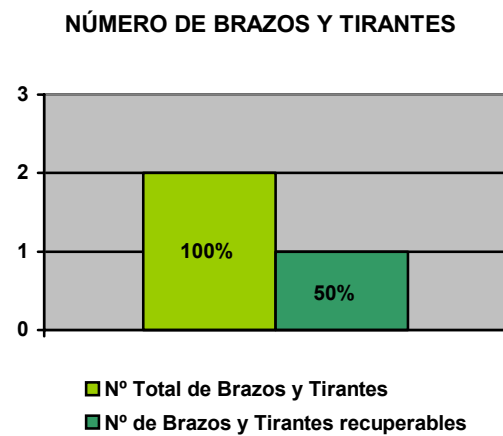

4. **Lámparas modificadas:** De las dos Luminarias, sólo una presenta modificaciones.

- Número total de Lámparas modificadas: 1
- Número de Lámparas modificadas recuperables: 0
- Porcentaje de Lámparas modificadas recuperables: 0%

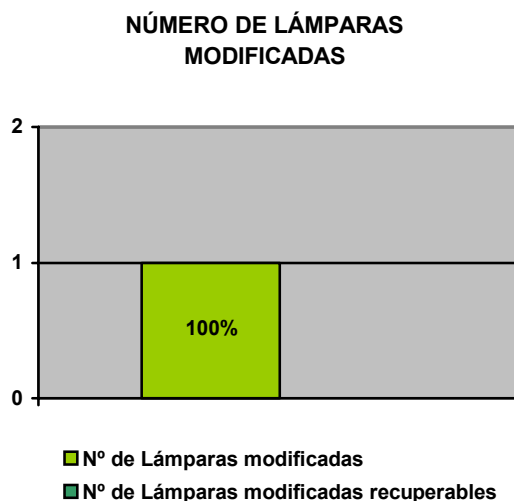

Otros datos como lo son, las Bocas de Visita, se tienen las siguientes cifras:

2. Bocas de Visita originales: 0
3. Bocas de Visita no originales: 0
4. Bocas de Visita inexistentes: 2

5. **Evaluación General:** Tenemos que las dos Luminarias ubicadas en esta área necesitan una alta inversión para ser recuperadas.

- Número de Luminarias totales: 2
- Número de Luminarias recuperables a baja inversión: 0
- Número de Luminarias recuperables a mediana inversión : 0
- Número de Luminarias recuperables a alta inversión: 2

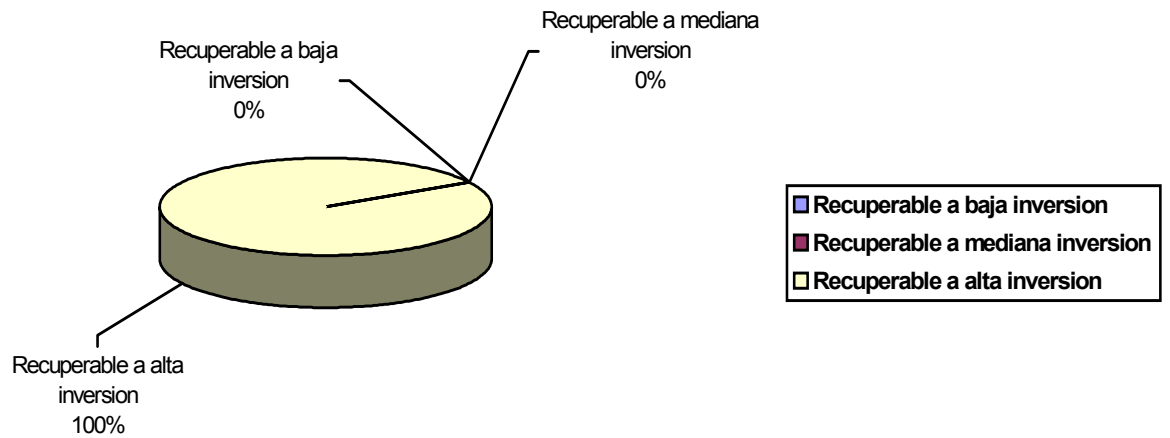

10.3.4) RESULTADOS DE LA EVALUACIÓN ESTADÍSTICA REALIZADA A LAS LUMINARIAS UBICADAS EN EL ESTACIONAMIENTO DEL HOPITAL CLÍNICO

1. **Lámparas Originales:** De un universo de una lámpara, se encontró que estaba en buen estado o se puede recuperar. No se pudo contabilizar si el bombillo funcionaba.

- Número total de Lámparas originales: 1
- Número de Lámparas originales recuperables: 1
- Porcentaje de Lámparas originales recuperables: 100%

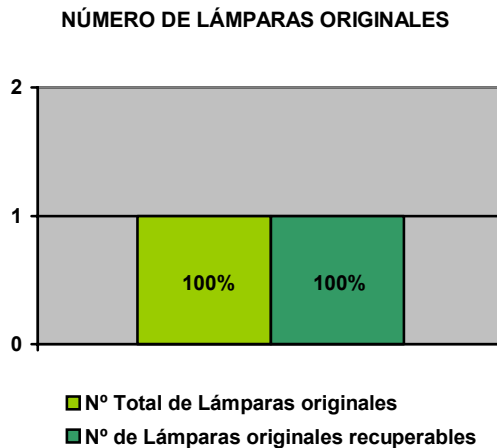

2. **Postes:** De dos Postes, todos se encuentran en mal estado debido a diversos golpes. Se presume que son productos de varios accidentes de tránsito.

- Número total de Postes: 2
- Número de Postes recuperables: 0
- Porcentaje de Postes recuperables: 0%

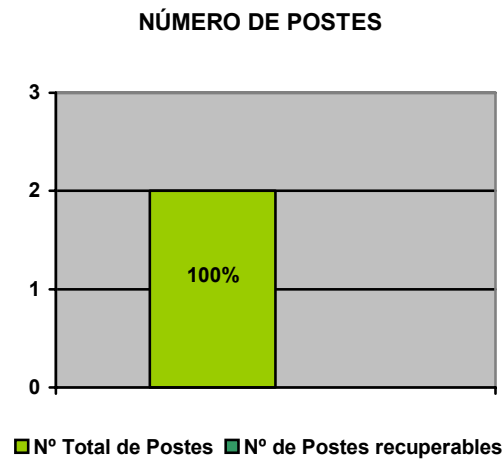

3. **Brazos y Tirantes:** De un universo de un Brazo y un Tirante, se encontró que estaban en buen estado o son recuperables.

- Número total de brazos y Tirantes: 1
- Número de brazos y Tirantes recuperables: 1
- Porcentaje de brazos y Tirantes recuperables: 100%

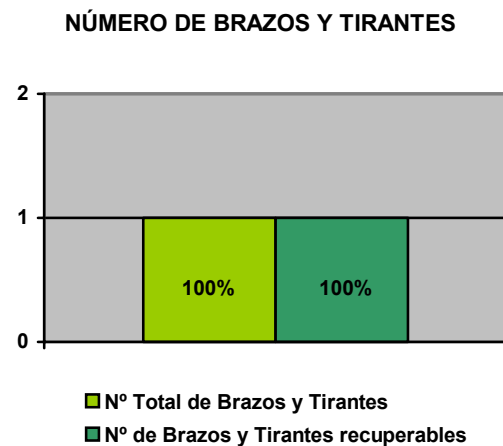

4. **Lámparas modificadas:** De las dos Luminarias, sólo una presenta modificaciones.

- Número total de Lámparas modificadas: 2
- Número de Lámparas modificadas recuperables: 2
- Porcentaje de Lámparas modificadas recuperables: 100%

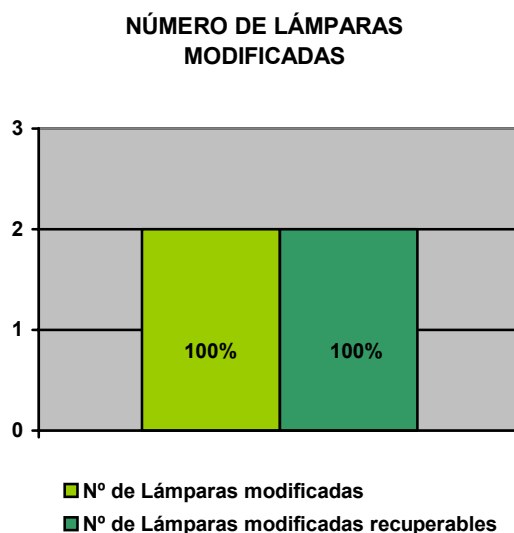

Otros datos como lo son, las Bocas de Visita, se tienen las siguientes cifras:

- Bocas de Visita originales: 1
- Bocas de Visita no originales: 0
- Bocas de Visita inexistentes: 1

5. **Evaluación General:** Tenemos que las dos Luminarias ubicadas en esta área necesitan una alta inversión para ser recuperadas.

- Número de Luminarias totales: 2
- Número de Luminarias recuperables a baja inversión: 0
- Número de Luminarias recuperables a mediana inversión : 0
- Número de Luminarias recuperables a alta inversión: 2

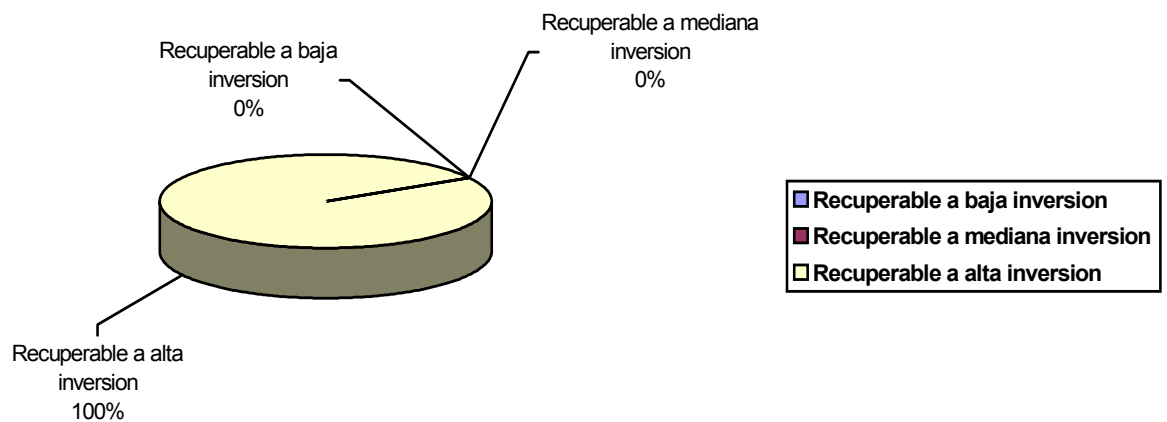

10.3.5) RESULTADOS DE LA EVALUACIÓN ESTADÍSTICA REALIZADA A LAS LUMINARIAS UBICADAS EN EL ESTACIONAMIENTO DEL HOPITAL CLÍNICO DE MÉDICOS Y EMPLEADOS

1. **Lámparas Originales:** De un universo de dos Lámparas, se encontró que sólo una estaba en buen estado o se puede recuperar. De éstas, no se pudo contabilizar ninguna con el bombillo bueno o funcionando.

- Número total de Lámparas originales: 2
- Número de Lámparas originales recuperables: 1
- Porcentaje de Lámparas originales recuperables: 50%

NÚMERO DE LÁMPARAS ORIGINALES

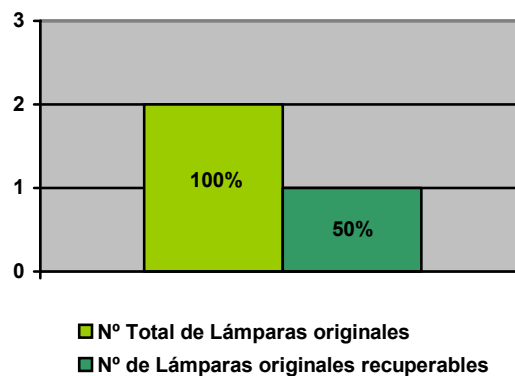

2. **Postes:** De dos Postes, todos se encuentran en mal estado debido a diversos golpes. Se presume que son productos de accidentes de tránsito.

- Número total de Postes: 2
- Número de Postes recuperables: 0
- Porcentaje de Postes recuperables: 0%

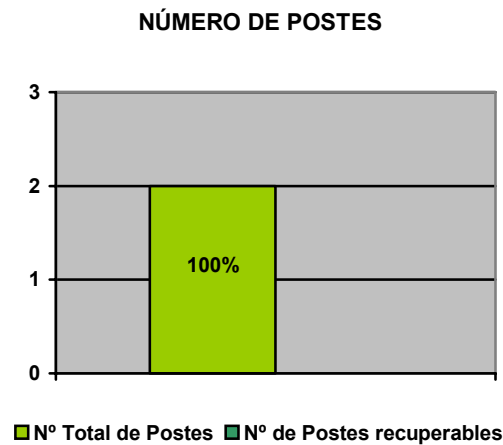

3. **Brazos y Tirantes:** De un universo de dos Brazos y dos Tirantes, todos están en buen estado o son recuperables.

- Número total de brazos y Tirantes: 2
- Número de brazos y Tirantes recuperables: 2
- Porcentaje de brazos y Tirantes recuperables: 100%

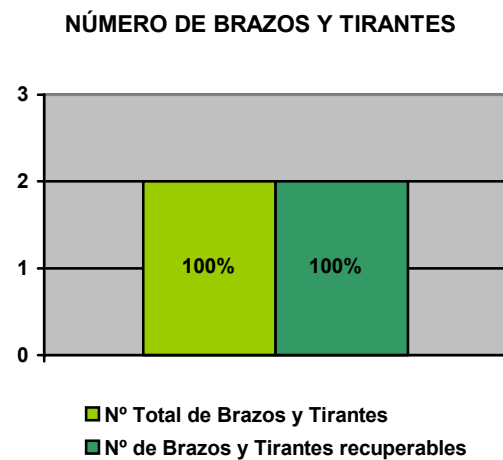

4. **Lámparas modificadas:** De las dos Luminarias, sólo una presenta modificaciones.

- Número total de Lámparas modificadas: 2
- Número de Lámparas modificadas recuperables: 1
- Porcentaje de Lámparas modificadas recuperables: 50%

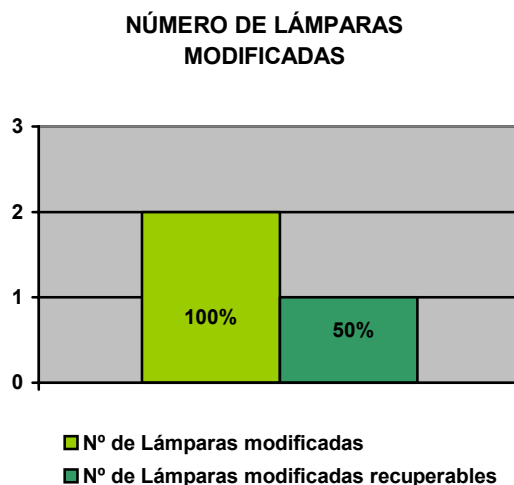

Otros datos como lo son, las Bocas de Visita, se tienen las siguientes cifras:

- Bocas de Visita originales: 0
- Bocas de Visita no originales: 0
- Bocas de Visita inexistentes: 2

5. **Evaluación General:** Tenemos que las dos Luminarias ubicadas en esta área necesitan una alta inversión para ser recuperadas.

- Número de Luminarias totales: 2
- Número de Luminarias recuperables a baja inversión: 0
- Número de Luminarias recuperables a mediana inversión : 0
- Número de Luminarias recuperables a alta inversión: 2

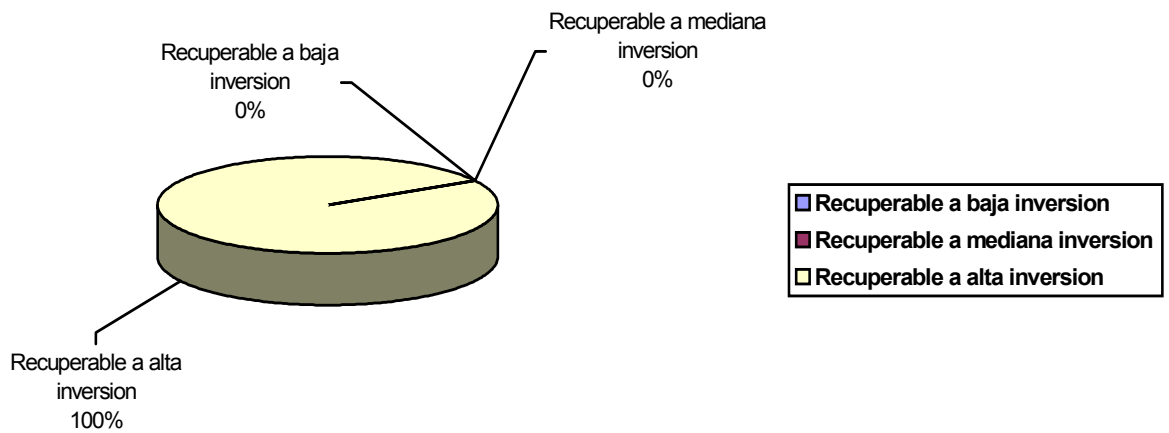

10.3.6) RESULTADOS DE LA EVALUACIÓN ESTADÍSTICA REALIZADA A LAS LUMINARIAS UBICADAS EN EL ESTACIONAMIENTO DEL INSTITUTO DE HIGIENE

1. **Lámparas Originales:** De un universo de siete Lámparas, se encontró que sólo tres estaban en buen estado o se pueden recuperar. De éstas, no se pudo contabilizar ninguna con el bombillo bueno o funcionando.

- Número total de Lámparas originales: 7
- Número de Lámparas originales recuperables: 3
- Porcentaje de Lámparas originales recuperables: 43%

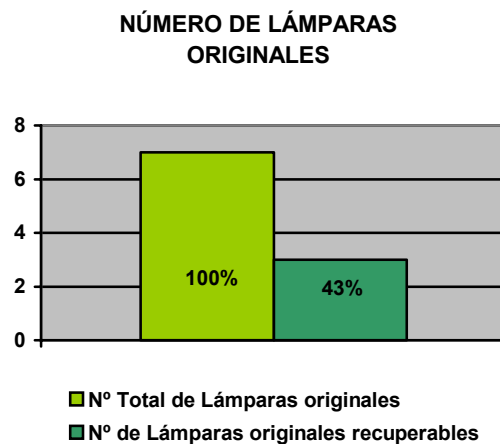

2. **Postes:** De siete Postes, todos se encuentran en mal estado debido a diversos golpes. Se presume que son productos de accidentes de tránsito.

- Número total de Postes: 7
- Número de Postes recuperables: 0
- Porcentaje de Postes recuperables: 0%

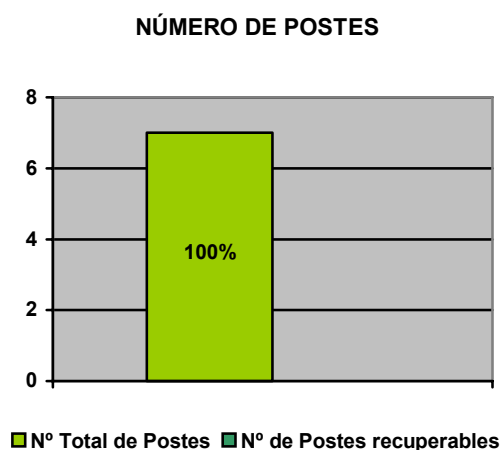

3. **Brazos y Tirantes:** De un universo de siete Brazos y siete Tirantes, todos están en buen estado o son recuperables.

- Número total de brazos y Tirantes: 7
- Número de brazos y Tirantes recuperables: 7
- Porcentaje de brazos y Tirantes recuperables: 100%

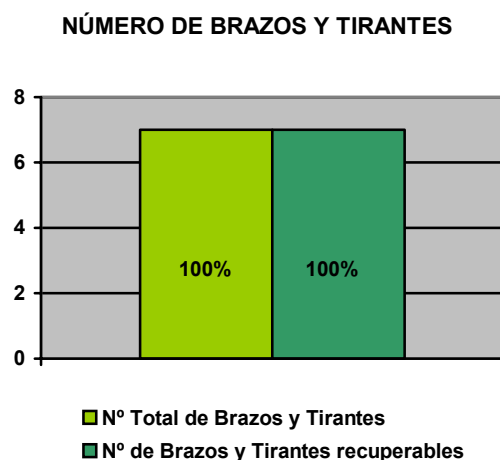

4. **Lámparas modificadas:** De las siete Luminarias, ninguna presentó modificaciones.

- Número total de Lámparas modificadas: 0
- Número de Lámparas modificadas recuperables: 0
- Porcentaje de Lámparas modificadas recuperables: 0%

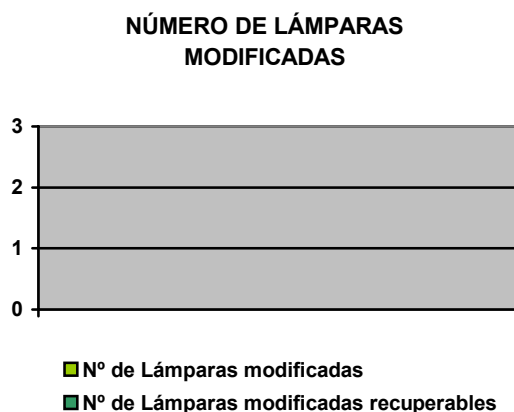

Otros datos como lo son, las Bocas de Visita, se tienen las siguientes cifras:

- Bocas de Visita originales: 0
- Bocas de Visita no originales: 0
- Bocas de Visita inexistentes: 7

5. **Evaluación General:** Tenemos que todas las Luminarias ubicadas en esta área necesitan una alta inversión para ser recuperadas.

- Número de Luminarias totales: 7
- Número de Luminarias recuperables a baja inversión: 0
- Número de Luminarias recuperables a mediana inversión : 0
- Número de Luminarias recuperables a alta inversión: 7

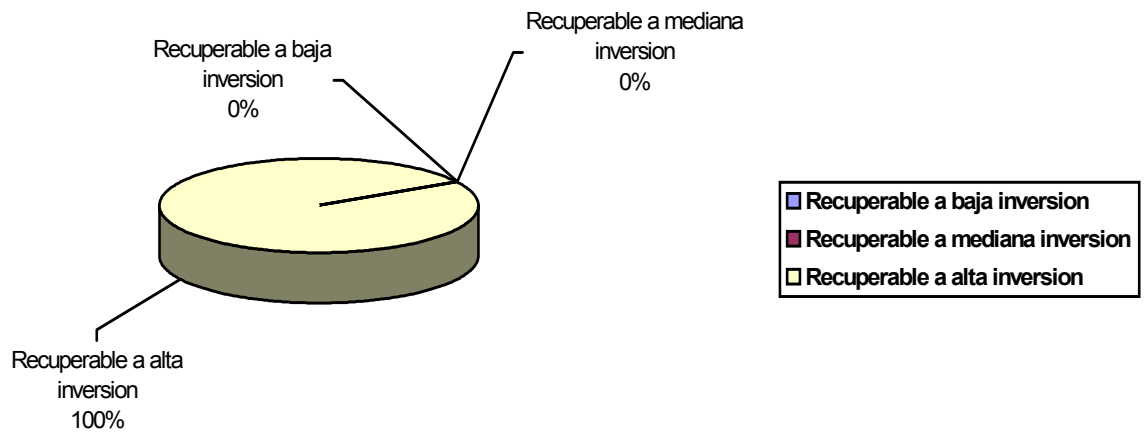

10.3.7) RESULTADOS DE LA EVALUACIÓN ESTADÍSTICA REALIZADA A LAS LUMINARIAS UBICADAS EN EL ESTACIONAMIENTO PUBLICO DEL HOSPITAL CLÍNICO

1. **Lámparas Originales:** De un universo de una Lámpara, se encontró que estaba en buen estado o se puede recuperar. De ésta, no se pudo contabilizar ninguna con el bombillo bueno o funcionando.

- Número total de Lámparas originales: 1
- Número de Lámparas originales recuperables: 1
- Porcentaje de Lámparas originales recuperables: 100%

NÚMERO DE LÁMPARAS ORIGINALES

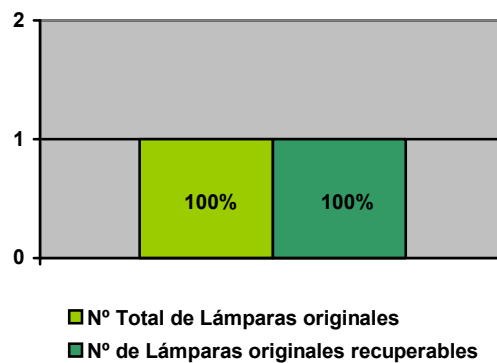

2. **Postes:** De cuatro Postes, sólo uno es recuperable. Los restantes se encuentran en mal estado debido a diversos golpes. Se presume que son producto de varios accidentes de tránsito.

- Número total de Postes: 4
- Número de Postes recuperables: 1
- Porcentaje de Postes recuperables: 25%

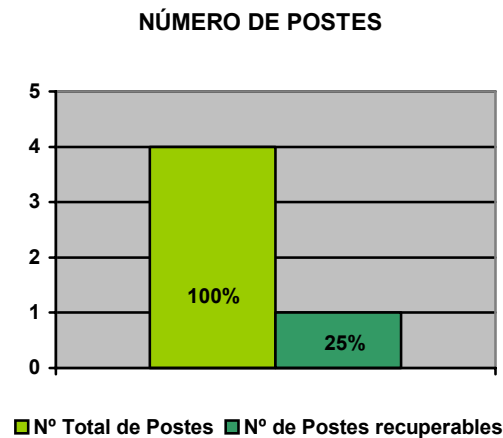

3. **Brazos y Tirantes:** De un universo de un Brazo y un Tirante, todos están en buen estado o son recuperables.

- Número total de brazos y Tirantes: 7
- Número de brazos y Tirantes recuperables: 7
- Porcentaje de brazos y Tirantes recuperables: 100%

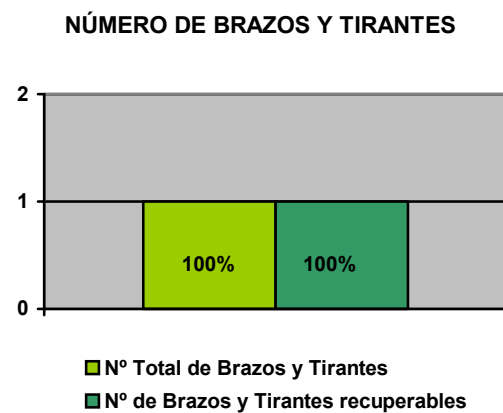

4. **Lámparas modificadas:** De las cuatro Luminarias, tres presentaron modificaciones.

- Número total de Lámparas modificadas: 3
- Número de Lámparas modificadas recuperables: 3
- Porcentaje de Lámparas modificadas recuperables: 100%

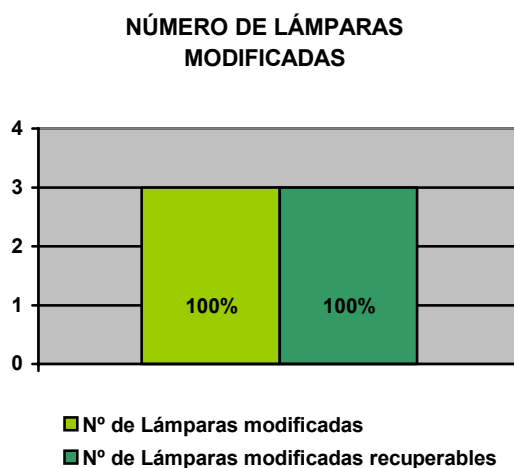

Otros datos como lo son, las Bocas de Visita, se tienen las siguientes cifras:

- Bocas de Visita originales: 1
- Bocas de Visita no originales: 0
- Bocas de Visita inexistentes: 3

5. **Evaluación General:** Tenemos que de las Luminarias ubicadas en esta área, tres necesitan una alta inversión para ser recuperadas y una Luminaria, una mediana inversión.

- Número de Luminarias totales: 4
- Número de Luminarias recuperables a baja inversión: 0
- Número de Luminarias recuperables a mediana inversión : 1
- Número de Luminarias recuperables a alta inversión: 3

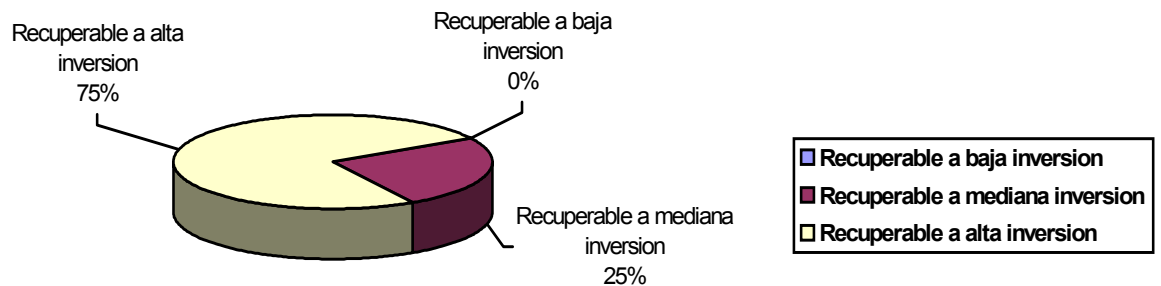

10.3.9) RESULTADOS DE LA EVALUACIÓN ESTADÍSTICA REALIZADA A LAS LUMINARIAS UBICADAS EN EL ESTACIONAMIENTO DE EMPLEADOS

1. **Lámparas Originales:** De un universo de cinco Lámparas, se encontró que una estaba en buen estado o se puede recuperar. De ésta, no se pudo contabilizar ninguna con el bombillo bueno o funcionando.

- Número total de Lámparas originales: 5
- Número de Lámparas originales recuperables: 1
- Porcentaje de Lámparas originales recuperables: 20%

NÚMERO DE LÁMPARAS ORIGINALES

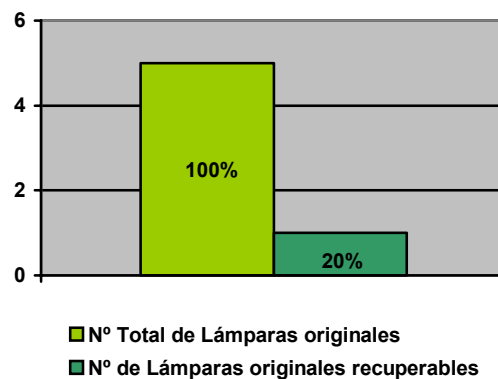

2. **Postes:** De siete Postes, sólo tres son recuperables. Los restantes se encuentran en mal estado debido a diversos golpes. Se presume que éstos son productos de accidentes de tránsito.

- Número total de Postes: 7
- Número de Postes recuperables: 3
- Porcentaje de Postes recuperables: 43%

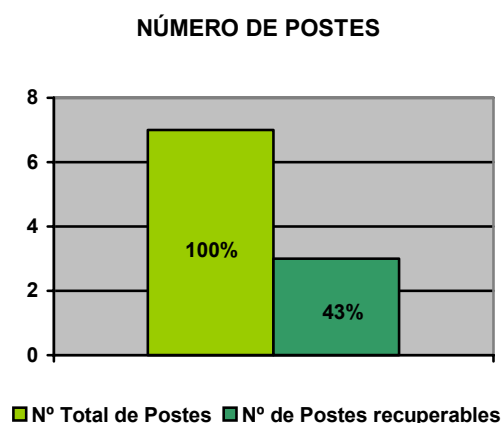

3. **Brazos y Tirantes:** De un universo de cinco Brazos y cinco Tirantes, todos están en buen estado o son recuperables.

- Número total de brazos y Tirantes: 5
- Número de brazos y Tirantes recuperables: 5
- Porcentaje de brazos y Tirantes recuperables: 100%

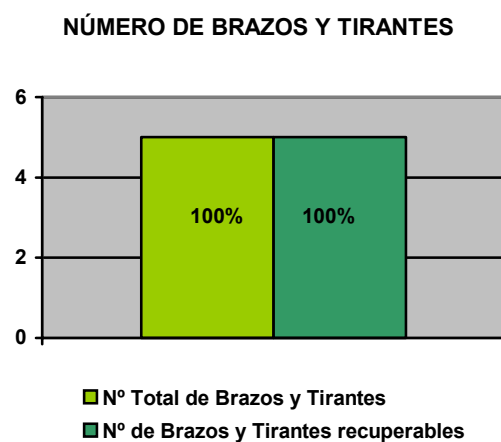

4. **Lámparas modificadas:** De las siete Luminarias, cuatro presentaron modificaciones.

- Número total de Lámparas modificadas: 8
- Número de Lámparas modificadas recuperables: 7
- Porcentaje de Lámparas modificadas recuperables: 88%

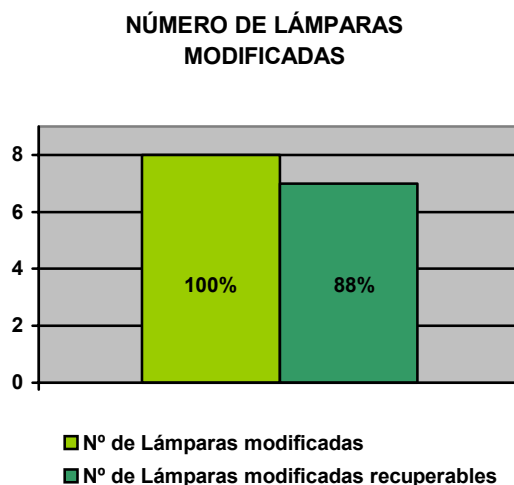

Otros datos como lo son, las Bocas de Visita, se tienen las siguientes cifras:

- Bocas de Visita originales: 2
- Bocas de Visita no originales: 0
- Bocas de Visita inexistentes: 5

5. **Evaluación General:** Tenemos que de las Luminarias ubicadas en esta área, seis necesitan una alta inversión para ser recuperadas y una Luminaria, una mediana inversión.

- Número de Luminarias totales: 7
- Número de Luminarias recuperables a baja inversión: 0
- Número de Luminarias recuperables a mediana inversión : 1
- Número de Luminarias recuperables a alta inversión: 6

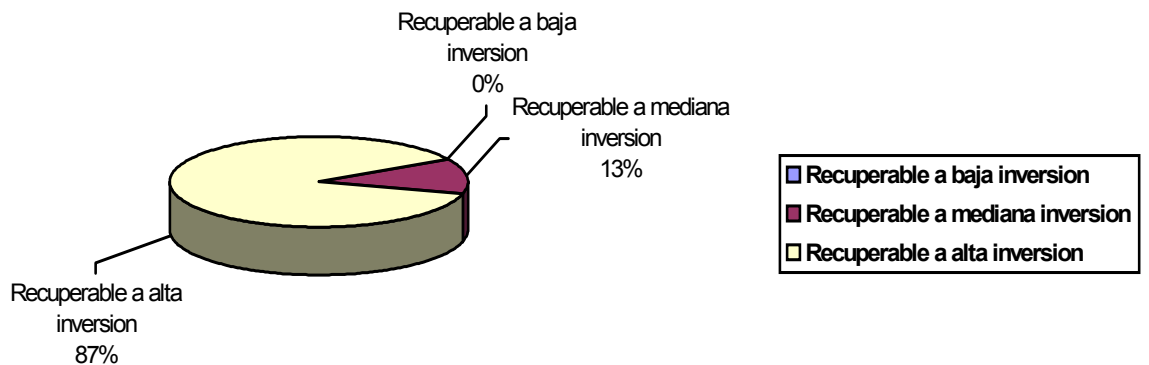

10.3.10) RESULTADOS DE LA EVALUACIÓN ESTADÍSTICA REALIZADA A LAS LUMINARIAS UBICADAS EN EL ESTACIONAMIENTO DE MEDICINA EXPERIMENTAL

1. **Lámparas Originales:** De un universo de tres Lámparas, se encontró que una estaba en buen estado o se puede recuperar. De éstas, no se pudo contabilizar ninguna con el bombillo bueno o funcionando.

- Número total de Lámparas originales: 3
- Número de Lámparas originales recuperables: 1
- Porcentaje de Lámparas originales recuperables: 33%

NÚMERO DE LÁMPARAS ORIGINALES

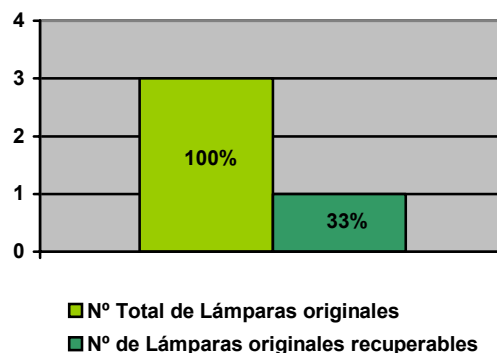

2. **Postes:** De cinco Postes, cuatro son recuperables. Los restantes se encuentran en mal estado debido a diversos golpes. Se presume que son producto de accidentes de tránsito.

- Número total de Postes: 5
- Número de Postes recuperables: 4
- Porcentaje de Postes recuperables: 80%

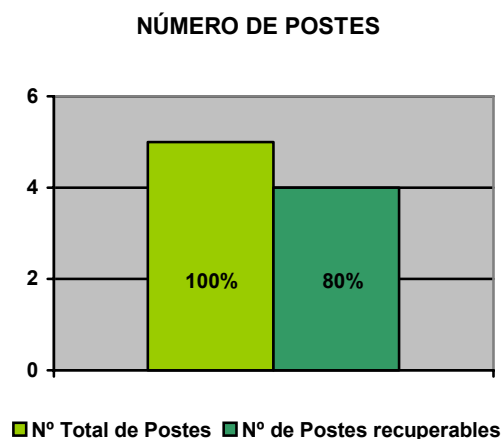

3. **Brazos y Tirantes:** De un universo de tres Brazos y tres Tirantes, todos están en buen estado o son recuperables.

- Número total de brazos y Tirantes: 3
- Número de brazos y Tirantes recuperables: 3
- Porcentaje de brazos y Tirantes recuperables: 100%

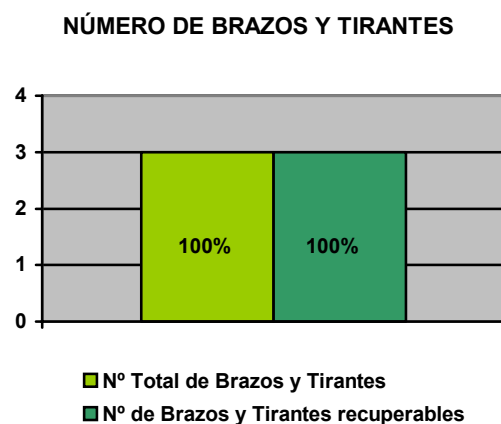

4. **Lámparas modificadas:** De las cinco Luminarias, tres presentaron modificaciones.

- Número total de Lámparas modificadas: 5
- Número de Lámparas modificadas recuperables: 5
- Porcentaje de Lámparas modificadas recuperables: 100%

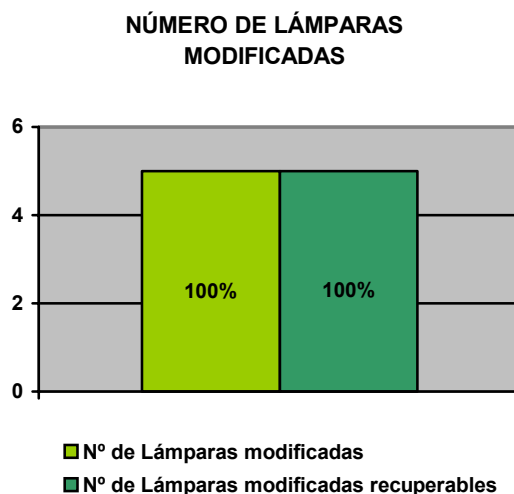

Otros datos como lo son, las Bocas de Visita, se tienen las siguientes cifras:

- Bocas de Visita originales: 1
- Bocas de Visita no originales: 4
- Bocas de Visita inexistentes: 0

5. **Evaluación General:** Tenemos que de las Luminarias ubicadas en esta área, una necesita una alta inversión para ser recuperada, tres una mediana inversión y una Luminaria, una baja inversión.

- Número de Luminarias totales: 5
- Número de Luminarias recuperables a baja inversión: 1
- Número de Luminarias recuperables a mediana inversión : 3
- Número de Luminarias recuperables a alta inversión: 1

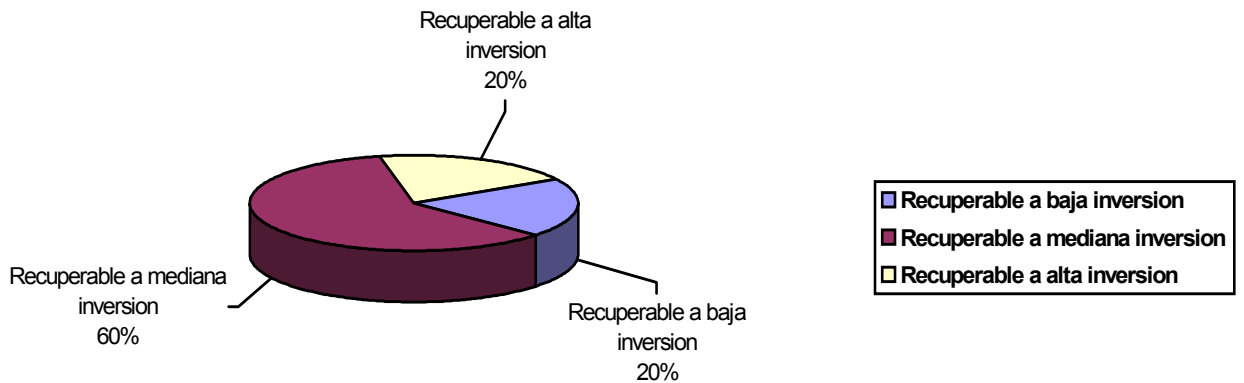

10.3.11) RESULTADOS DE LA EVALUACIÓN ESTADÍSTICA REALIZADA A LAS LUMINARIAS UBICADAS EN EL ESTACIONAMIENTO DE HUMANIDADES

1. **Lámparas Originales:** De un universo de 12 Lámparas, se encontró que seis estaban en buen estado o se pueden recuperar. De éstas, no se pudo contabilizar ninguna con el bombillo bueno o funcionando.

- Número total de Lámparas originales: 12
- Número de Lámparas originales recuperables: 6
- Porcentaje de Lámparas originales recuperables: 50%

NÚMERO DE LÁMPARAS ORIGINALES

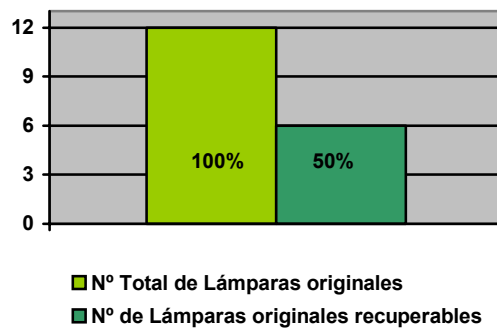

2. **Postes:** De 13 Postes, ocho son recuperables. Los restantes se encuentran en mal estado debido a diversos golpes. Se presume que son producto de varios accidentes de tránsito.

- Número total de Postes: 13
- Número de Postes recuperables: 8
- Porcentaje de Postes recuperables: 62%

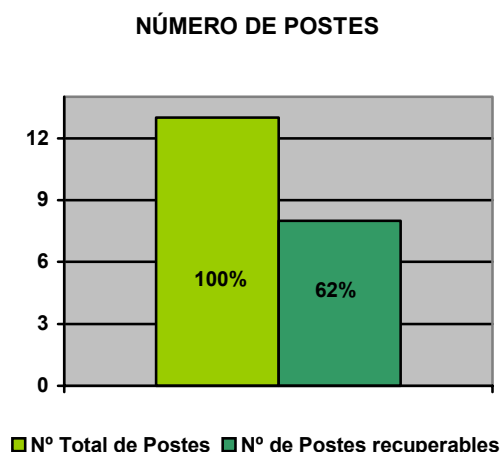

3. **Brazos y Tirantes:** De un universo de 12 Brazos y 12 Tirantes, todos están en buen estado o son recuperables.

- Número total de brazos y Tirantes: 12
- Número de brazos y Tirantes recuperables: 12
- Porcentaje de brazos y Tirantes recuperables: 100%

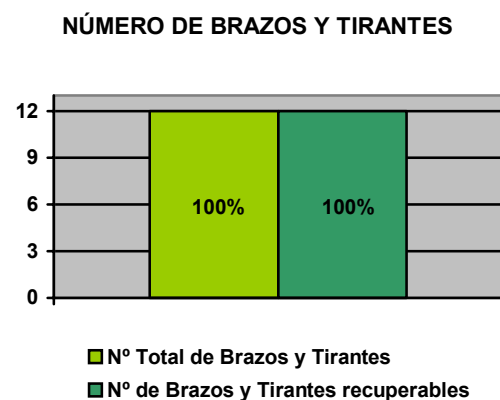

4. **Lámparas modificadas:** De las 13 Luminarias, siete presentaron modificaciones.

- Número total de Lámparas modificadas: 13
- Número de Lámparas modificadas recuperables: 7
- Porcentaje de Lámparas modificadas recuperables: 54%

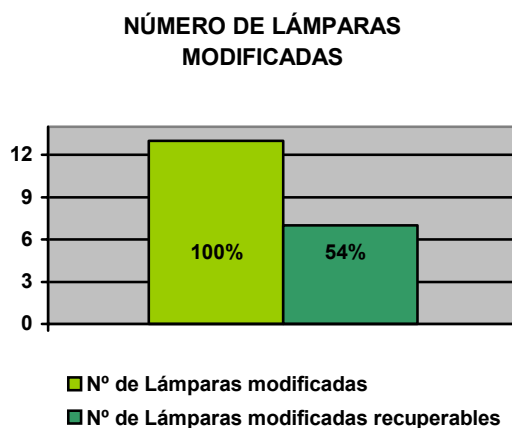

Otros datos como lo son, las Bocas de Visita, se tienen las siguientes cifras:

- Bocas de Visita originales: 5
- Bocas de Visita no originales: 7
- Bocas de Visita inexistentes: 1

5. **Evaluación General:** Tenemos que de las Luminarias ubicadas en esta área, cuatro necesitan una alta inversión para ser recuperadas, cuatro una mediana inversión y cinco una baja inversión.

- Número de Luminarias totales: 13
- Número de Luminarias recuperables a baja inversión: 5
- Número de Luminarias recuperables a mediana inversión : 4
- Número de Luminarias recuperables a alta inversión: 4



10.3.20) RESULTADOS DE LA EVALUACIÓN ESTADÍSTICA REALIZADA A LAS LUMINARIAS UBICADAS EN EL ESTACIONAMIENTO DEL ESTADIO OLIMPICO

1. **Lámparas Originales:** De ésta, no se pudo contabilizar ninguna.

- Número total de Lámparas originales: 0
- Número de Lámparas originales recuperables: 0
- Porcentaje de Lámparas originales recuperables: 0%

NÚMERO DE LÁMPARAS ORIGINALES

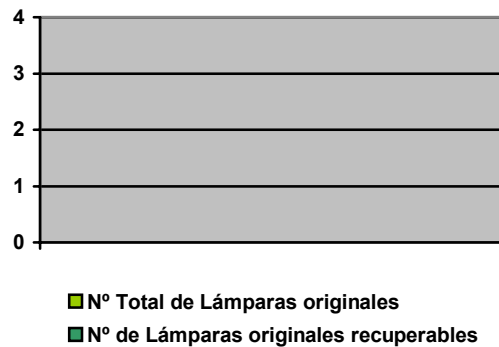

2. **Postes:** De un universo de cuatro Postes, todos son recuperables.

- Número total de Postes: 4
- Número de Postes recuperables: 4
- Porcentaje de Postes recuperables: 100%

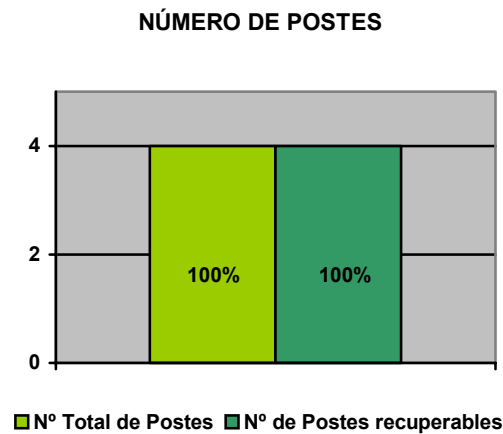

3. **Brazos y Tirantes:** De un universo de un Brazo y un tirante, todo se encontraron en buen estado o son recuperables.

- Número total de brazos y Tirantes: 1
- Número de brazos y Tirantes recuperables: 1
- Porcentaje de brazos y Tirantes recuperables: 100%

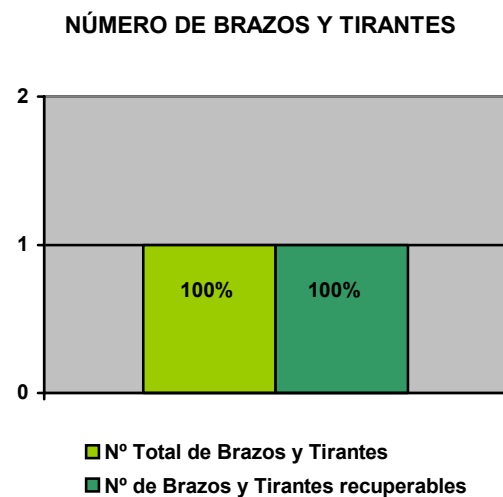

4. **Lámparas modificadas:** De las cuatro Luminarias, tres presentaron

modificaciones.

- Número total de Lámparas modificadas: 4
- Número de Lámparas modificadas recuperables: 4
- Porcentaje de Lámparas modificadas recuperables: 100%

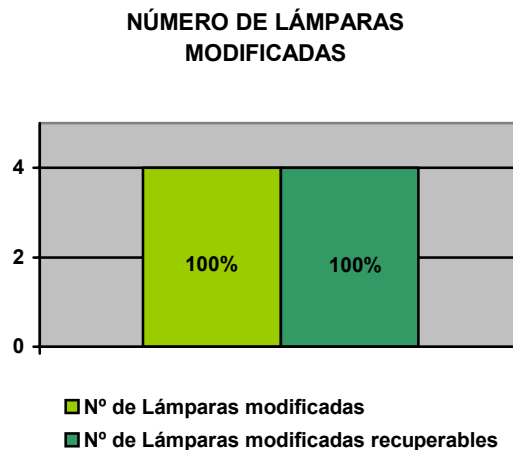

Otros datos como lo son, las Bocas de Visita, se tienen las siguientes cifras:

- Bocas de Visita originales: 0
- Bocas de Visita no originales: 0
- Bocas de Visita inexistentes: 4

5. **Evaluación General:** Tenemos que de las Luminarias ubicadas en esta área, dos necesitan una mediana inversión para ser recuperadas y una Luminaria, una baja inversión.

- Número de Luminarias totales: 3
- Número de Luminarias recuperables a baja inversión: 1
- Número de Luminarias recuperables a mediana inversión : 2
- Número de Luminarias recuperables a alta inversión: 0

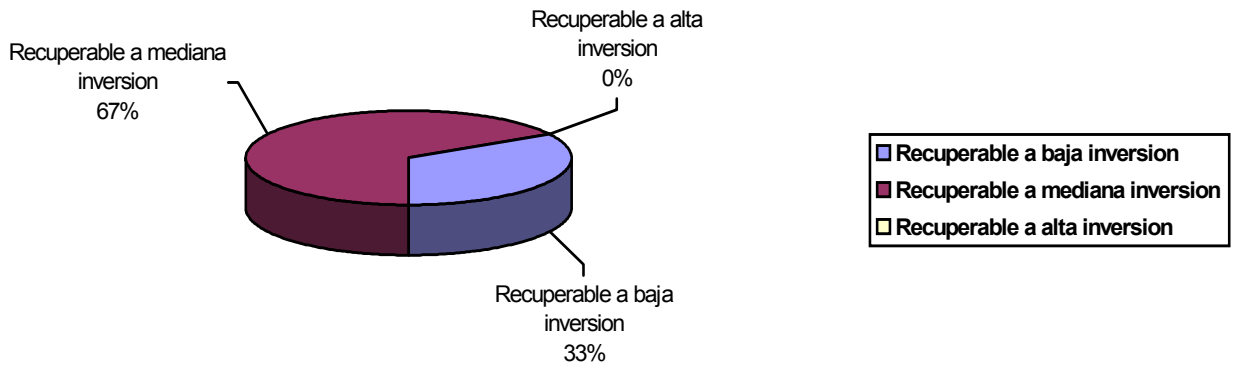

10.3.21) RESULTADOS DE LA EVALUACIÓN ESTADÍSTICA REALIZADA A LAS LUMINARIAS UBICADAS EN EL ESTACIONAMIENTO DE BIOANÁLISIS

1. **Lámparas Originales:** De un universo de dos Lámparas, se encontró que en su totalidad estaban en buen estado o se pueden recuperar. De éstas, no se pudo contabilizar ninguna con el bombillo bueno o funcionando.

- Número total de Lámparas originales: 2
- Número de Lámparas originales recuperables: 2
- Porcentaje de Lámparas originales recuperables: 100%

NÚMERO DE LÁMPARAS ORIGINALES

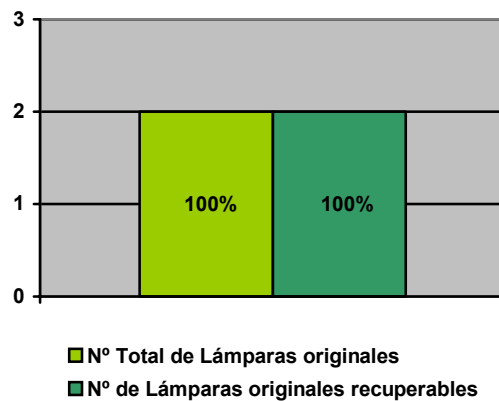

2. **Postes:** De siete Postes, tres son recuperables. Los restantes se encontraron en mal estado debido a diversos golpes. Se presume que son producto de accidentes de tránsito.

- Número total de Postes: 7
- Número de Postes recuperables: 3
- Porcentaje de Postes recuperables: 43%

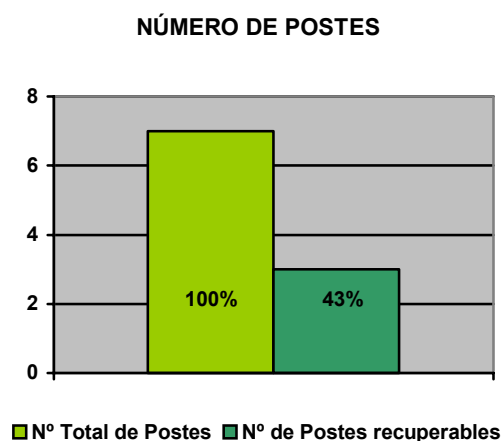

3. **Brazos y Tirantes:** De un universo de tres Brazos y tres Tirantes, todos están en buen estado o son recuperables.

- Número total de brazos y Tirantes: 3
- Número de brazos y Tirantes recuperables: 3
- Porcentaje de brazos y Tirantes recuperables: 100%

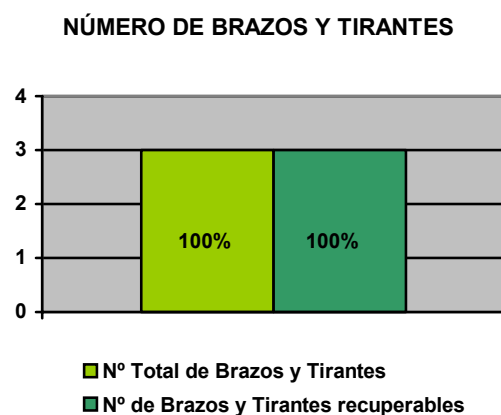

4. **Lámparas modificadas:** De las siete Luminarias, cinco presentaron modificaciones.

- Número total de Lámparas modificadas: 5
- Número de Lámparas modificadas recuperables: 5
- Porcentaje de Lámparas modificadas recuperables: 100%

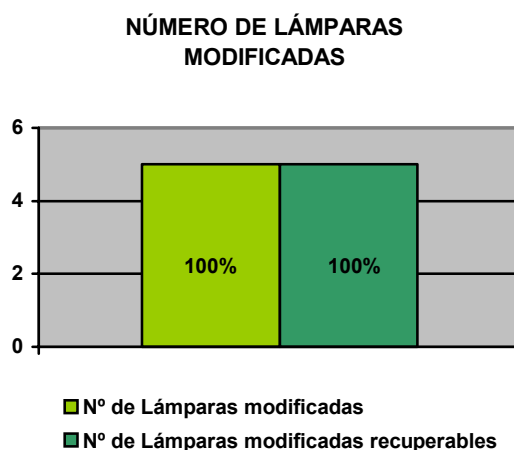

Otros datos como lo son, las Bocas de Visita, se tienen las siguientes cifras:

- Bocas de Visita originales: 0
- Bocas de Visita no originales: 0
- Bocas de Visita inexistentes: 7

5. **Evaluación General:** Tenemos que de las Luminarias ubicadas en esta área, tres necesitan una alta inversión para ser recuperadas, tres una mediana inversión y una Luminaria, una baja inversión.

- Número de Luminarias totales: 7
- Número de Luminarias recuperables a baja inversión: 1
- Número de Luminarias recuperables a mediana inversión : 3
- Número de Luminarias recuperables a alta inversión: 3

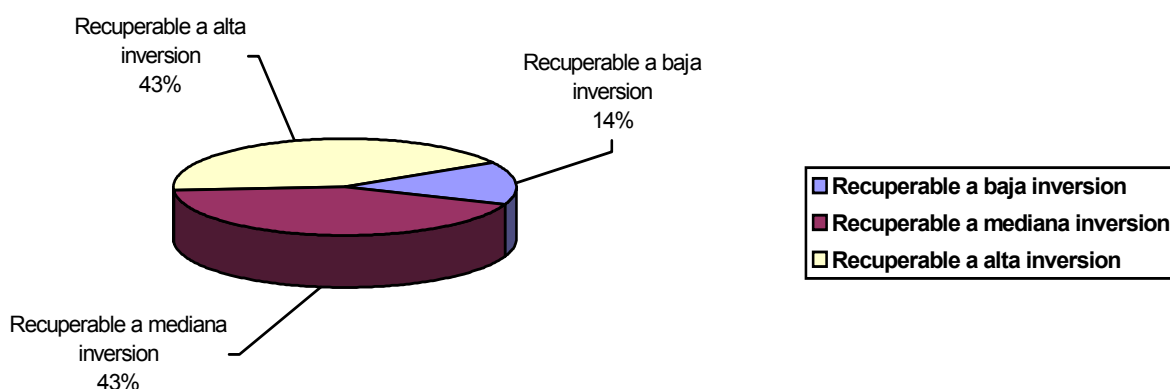

10.3.24) RESULTADOS DE LA EVALUACIÓN ESTADÍSTICA REALIZADA A LAS LUMINARIAS UBICADAS EN EL ESTACIONAMIENTO DE ONCOLOGÍA

1. **Lámparas Originales:** De un universo de dos Lámparas, se encontró que en su totalidad estaban en buen estado o se pueden recuperar. De éstas, no se pudo contabilizar ninguna con el bombillo bueno o funcionando.

- Número total de Lámparas originales: 2
- Número de Lámparas originales recuperables: 2
- Porcentaje de Lámparas originales recuperables: 100%

NÚMERO DE LÁMPARAS ORIGINALES

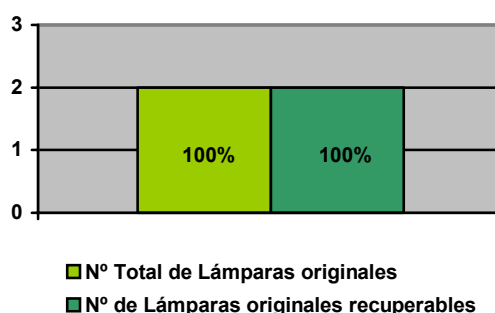

2. **Postes:** De un universo de dos Postes, uno solo es recuperable. El otro se

encuentra en mal estado debido a diversos golpes. Se presume que son producto de accidentes de tránsito.

- Número total de Postes: 2
- Número de Postes recuperables: 1
- Porcentaje de Postes recuperables: 50%

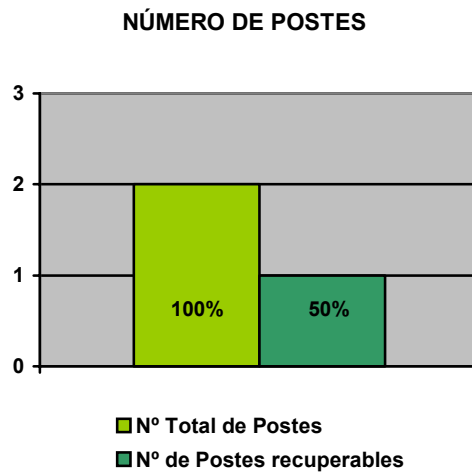

3. **Brazos y Tirantes:** De un universo de dos Brazos y dos Tirantes, todos están en buen estado o son recuperables.

- Número total de brazos y Tirantes: 2
- Número de brazos y Tirantes recuperables: 2
- Porcentaje de brazos y Tirantes recuperables: 100%

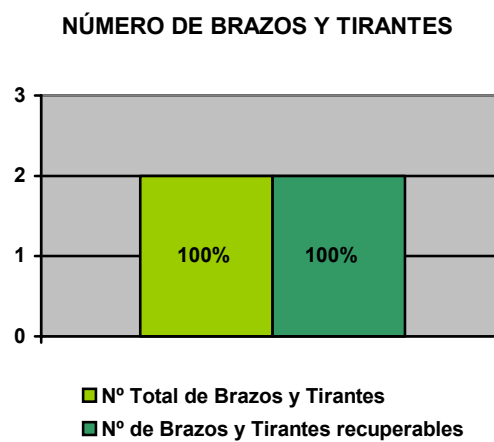

4. **Lámparas modificadas:** De las dos Luminarias, una presentó modificaciones.

- Número total de Lámparas modificadas: 1
- Número de Lámparas modificadas recuperables: 1
- Porcentaje de Lámparas modificadas recuperables: 100%

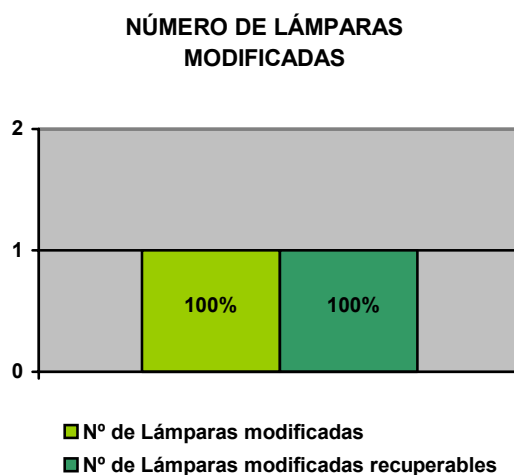

Otros datos como lo son, las Bocas de Visita, se tienen las siguientes cifras:

- Bocas de Visita originales: 2
- Bocas de Visita no originales: 0
- Bocas de Visita inexistentes: 0

5. **Evaluación General:** Tenemos que de las dos Luminarias ubicadas en esta área, una necesita una alta inversión para ser recuperada y una necesita una baja inversión.

- Número de Luminarias totales: 2
- Número de Luminarias recuperables a baja inversión: 1
- Número de Luminarias recuperables a mediana inversión : 0
- Número de Luminarias recuperables a alta inversión: 1

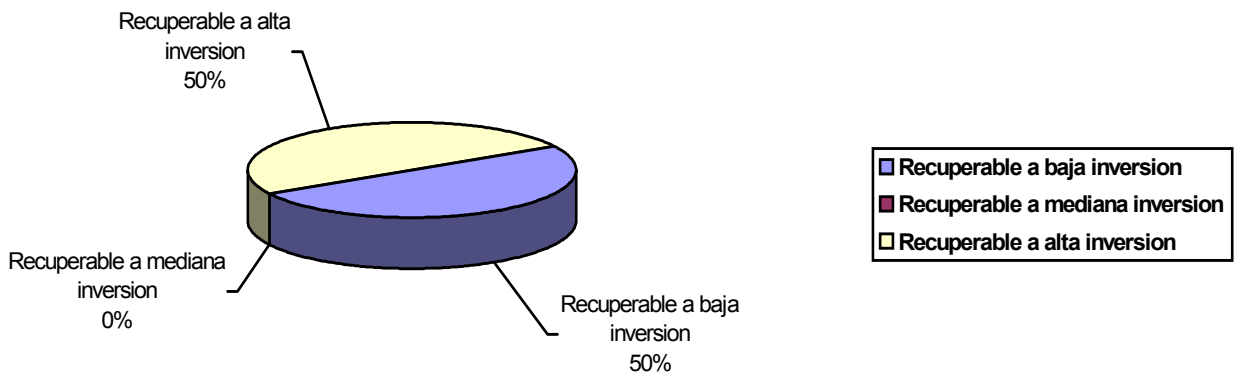

10.3.26) RESULTADOS DE LA EVALUACIÓN ESTADÍSTICA REALIZADA A LAS LUMINARIAS UBICADAS EN EL ESTACIONAMIENTO DEL DECANATO DE MEDICINA

1. **Lámparas Originales:** De ésta, no se encontró ninguna.

- Número total de Lámparas originales: 0
- Número de Lámparas originales recuperables: 0
- Porcentaje de Lámparas originales recuperables: 0%

NÚMERO DE LÁMPARAS ORIGINALES

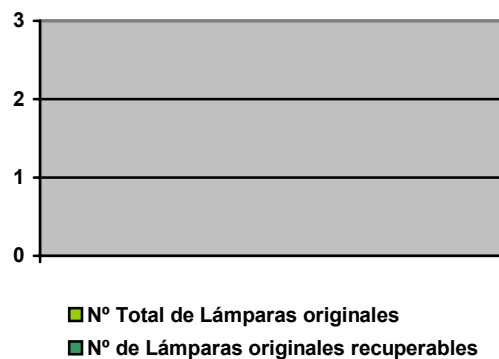

2. **Postes:** De un universo de dos Postes, ninguno es recuperable y todos se

encuentran en mal estado debido a diversos golpes. Se presume que son producto de accidentes de tránsito.

- Número total de Postes: 2
- Número de Postes recuperables: 0
- Porcentaje de Postes recuperables: 0%

NÚMERO DE POSTES

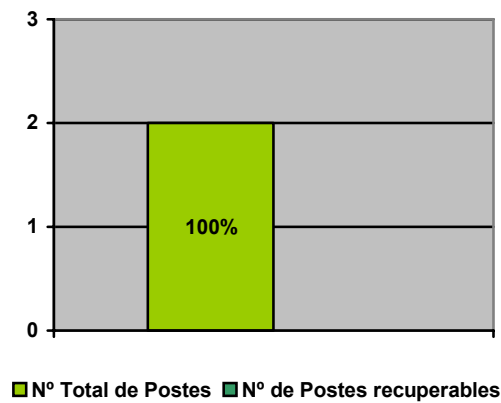

3. **Brazos y Tirantes:** De un universo de un Brazo y un Tirante, todos están en buen estado, o son recuperables.

- Número total de brazos y Tirantes: 1
- Número de brazos y Tirantes recuperables: 1
- Porcentaje de brazos y Tirantes recuperables: 100%

NÚMERO DE BRAZOS Y TIRANTES

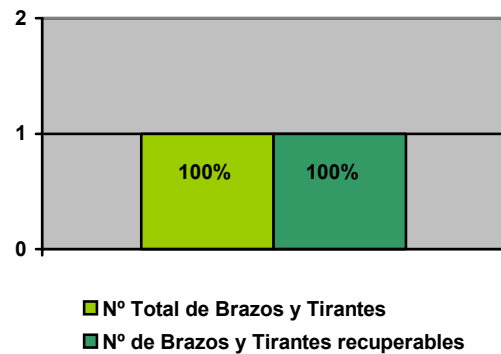

4. **Lámparas modificadas:** De las dos Luminarias, ninguna presentó modificaciones.

- Número total de Lámparas modificadas: 0
- Número de Lámparas modificadas recuperables: 0
- Porcentaje de Lámparas modificadas recuperables: 0%

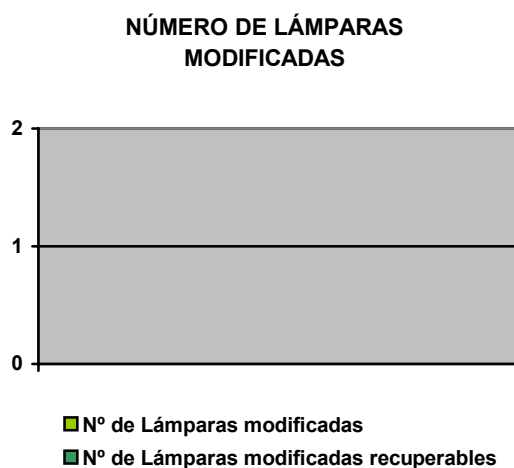

Otros datos como lo son, las Bocas de Visita, se tienen las siguientes cifras:

- Bocas de Visita originales: 0
- Bocas de Visita no originales: 0
- Bocas de Visita inexistentes: 2

5. **Evaluación General:** Tenemos que las dos Luminarias ubicadas en esta área necesitan una alta inversión para ser recuperadas.

- Número de Luminarias totales: 2
- Número de Luminarias recuperables a baja inversión: 0
- Número de Luminarias recuperables a mediana inversión : 0
- Número de Luminarias recuperables a alta inversión: 2

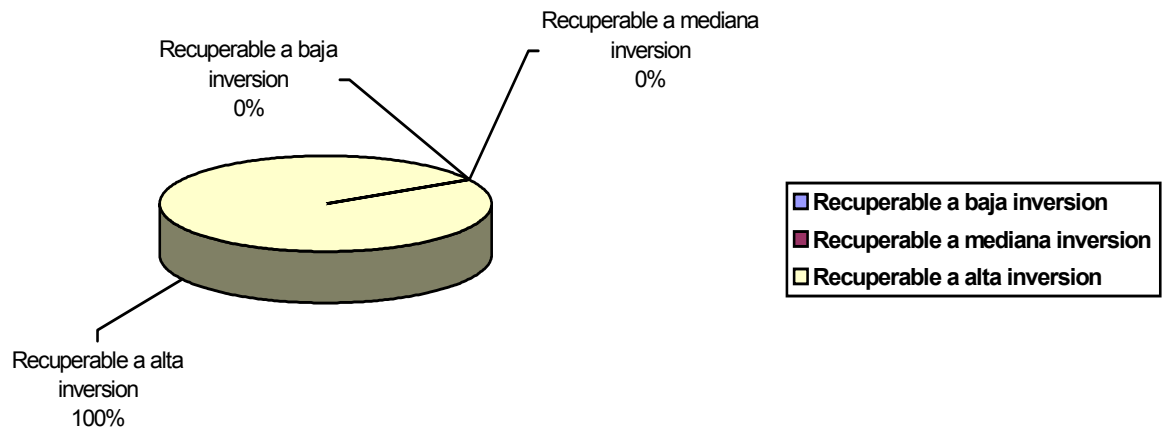

10.3.27) RESULTADOS DE LA EVALUACIÓN ESTADÍSTICA REALIZADA A LAS LUMINARIAS UBICADAS EN EL ESTACIONAMIENTO DE LA ESCUELA DE MEDICINA

1. **Lámparas Originales:** De un universo de cuatro Lámparas, se encontró que en su totalidad estaban en buen estado o se pueden recuperar. De éstas, no se pudo contabilizar ninguna con el bombillo bueno o funcionando.

- Número total de Lámparas originales: 4
- Número de Lámparas originales recuperables: 4
- Porcentaje de Lámparas originales recuperables: 100%

NÚMERO DE LÁMPARAS ORIGINALES

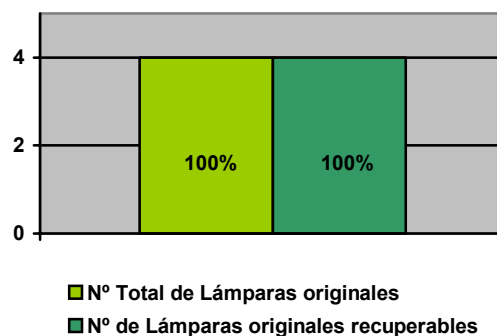

2. **Postes:** De seis Postes, cinco son recuperables. Sólo uno se encuentra en mal estado debido a diversos golpes. Se presume que son producto de accidentes de tránsito.

- Número total de Postes: 6
- Número de Postes recuperables: 5
- Porcentaje de Postes recuperables: 83%

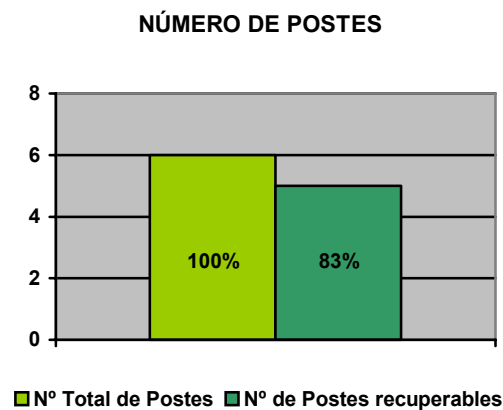

3. **Brazos y Tirantes:** De un universo de cuatro Brazos y cuatro Tirantes, sólo dos de los Brazos y Tirantes están en buen estado o son recuperables.

- Número total de brazos y Tirantes: 4
- Número de brazos y Tirantes recuperables: 2
- Porcentaje de brazos y Tirantes recuperables: 50%

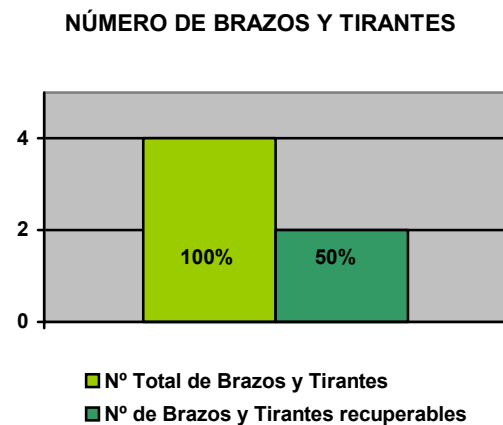

4. **Lámparas modificadas:** De las seis Luminarias, dos presentaron modificaciones.

- Número total de Lámparas modificadas: 2
- Número de Lámparas modificadas recuperables: 2
- Porcentaje de Lámparas modificadas recuperables: 100%

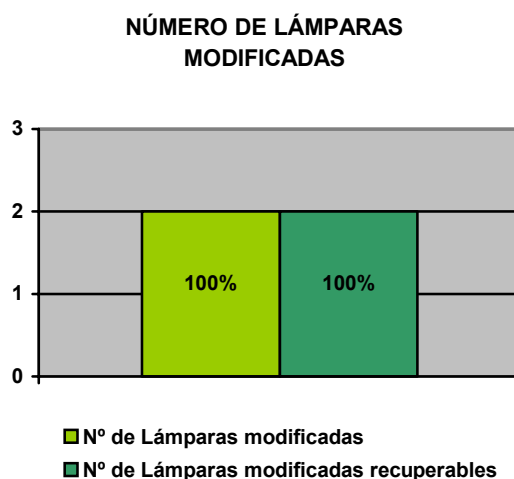

Otros datos como lo son, las Bocas de Visita, se tienen las siguientes cifras:

- Bocas de Visita originales: 3
- Bocas de Visita no originales: 0
- Bocas de Visita inexistentes: 3

5. **Evaluación General:** Tenemos que de las Luminarias ubicadas en esta área, una necesita una alta inversión para ser recuperada, dos una mediana inversión y tres una baja inversión.

- Número de Luminarias totales: 6
- Número de Luminarias recuperables a baja inversión: 3
- Número de Luminarias recuperables a mediana inversión : 2
- Número de Luminarias recuperables a alta inversión: 1

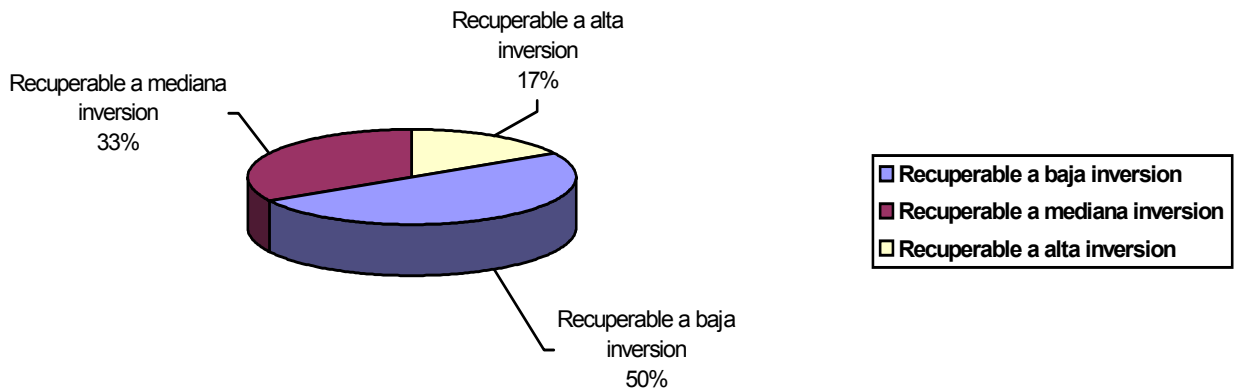

10.3.30) RESULTADOS DE LA EVALUACIÓN ESTADÍSTICA REALIZADA A LAS LUMINARIAS UBICADAS EN EL ESTACIONAMIENTO DE IMPRENTA

1. **Lámparas Originales:** De un universo de ocho Lámparas, se encontró que seis estaban en buen estado o se pueden recuperar. De éstas, no se pudo contabilizar ninguna con el bombillo bueno o funcionando.

- Número total de Lámparas originales: 8
- Número de Lámparas originales recuperables: 6
- Porcentaje de Lámparas originales recuperables: 75%

NÚMERO DE LÁMPARAS ORIGINALES

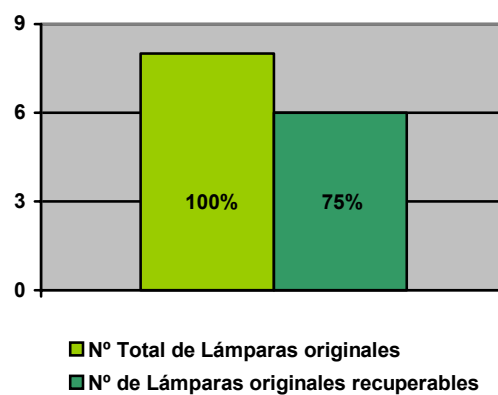

2. **Postes:** De cinco Postes, tres son recuperables. Los restantes se encuentran en mal estado debido a diversos golpes. Se presume que son producto de accidentes de tránsito.

- Número total de Postes: 5
- Número de Postes recuperables: 3
- Porcentaje de Postes recuperables: 60%

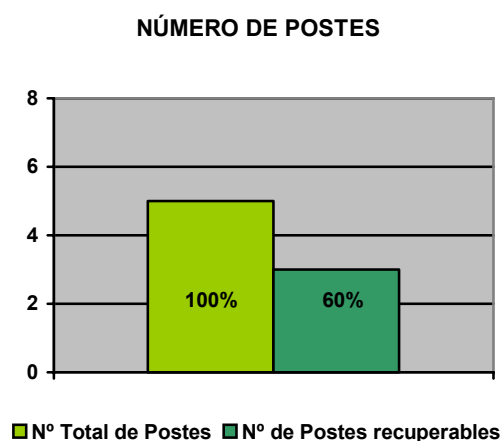

3. **Brazos y Tirantes:** De un universo de ocho Brazos y ocho Tirantes, todos están en buen estado o son recuperables.

- Número total de brazos y Tirantes: 8
- Número de brazos y Tirantes recuperables: 8
- Porcentaje de brazos y Tirantes recuperables: 100%

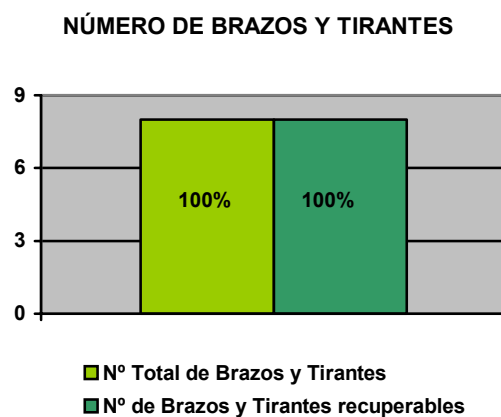

4. **Lámparas modificadas:** De las cinco Luminarias, ninguna presentó modificaciones.

- Número total de Lámparas modificadas: 0
- Número de Lámparas modificadas recuperables: 0
- Porcentaje de Lámparas modificadas recuperables: 0%

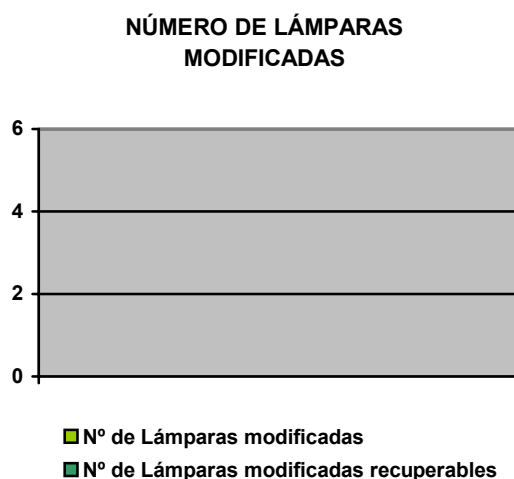

Otros datos como lo son, las Bocas de Visita, se tienen las siguientes cifras:

- Bocas de Visita originales: 0
- Bocas de Visita no originales: 5
- Bocas de Visita inexistentes: 0

5. **Evaluación General:** Tenemos que de las Luminarias ubicadas en esta área, dos necesitan una alta inversión para ser recuperadas y tres una baja inversión.

- Número de Luminarias totales: 5
- Número de Luminarias recuperables a baja inversión: 3
- Número de Luminarias recuperables a mediana inversión : 0
- Número de Luminarias recuperables a alta inversión: 2

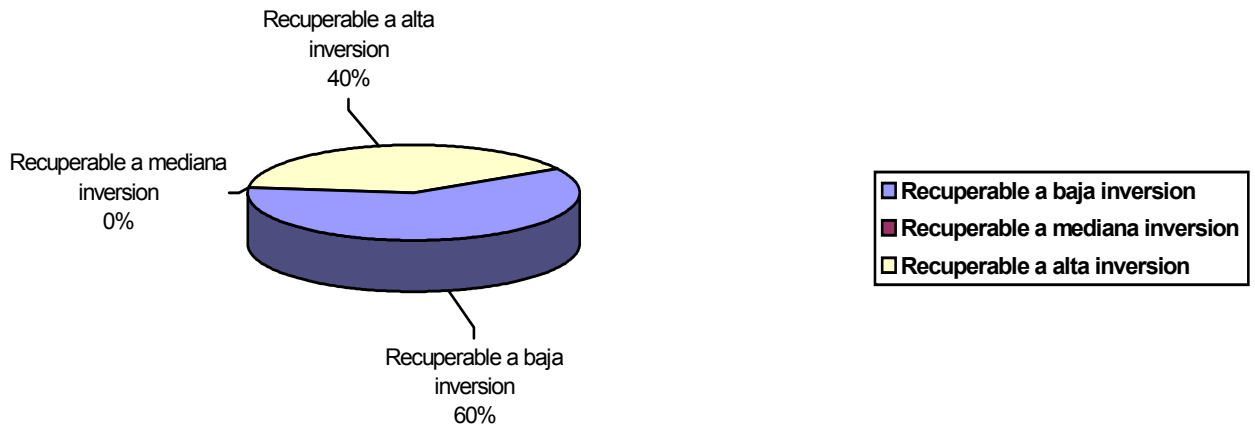

10.3.31) RESULTADOS DE LA EVALUACIÓN ESTADÍSTICA REALIZADA A LAS LUMINARIAS UBICADAS EN EL ESTACIONAMIENTO DE LAS AUTORIDADES DE LA FACULTAD DE INGENIERÍA

1. **Lámparas Originales:** De un universo de dos Lámparas, no se encontró ninguna en buen estado. De éstas, no se pudo contabilizar ninguna con el bombillo bueno o funcionando.

- Número total de Lámparas originales: 2
- Número de Lámparas originales recuperables: 0
- Porcentaje de Lámparas originales recuperables: 0%

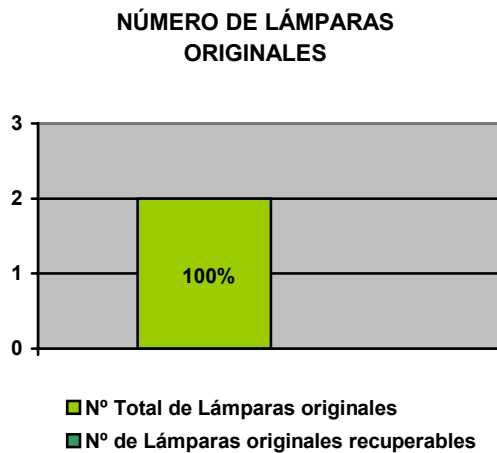

2. **Postes:** De dos Postes, uno es recuperable y el otro se encuentra en mal estado debido a diversos golpes. Se presume que son producto de accidentes de tránsito.

- Número total de Postes: 2
- Número de Postes recuperables: 1
- Porcentaje de Postes recuperables: 50%

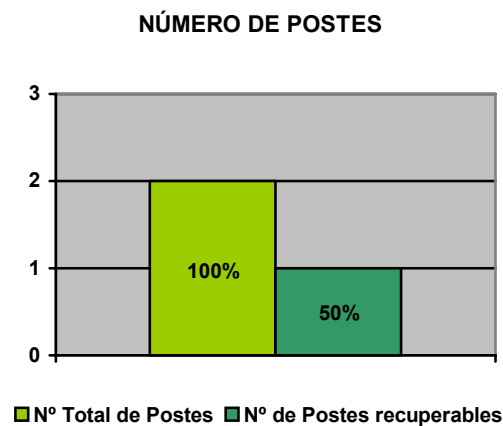

3. **Brazos y Tirantes:** De un universo de dos Brazos y dos Tirantes, todos están en buen estado o son recuperables.

- Número total de brazos y Tirantes: 2
- Número de brazos y Tirantes recuperables: 2
- Porcentaje de brazos y Tirantes recuperables: 100%

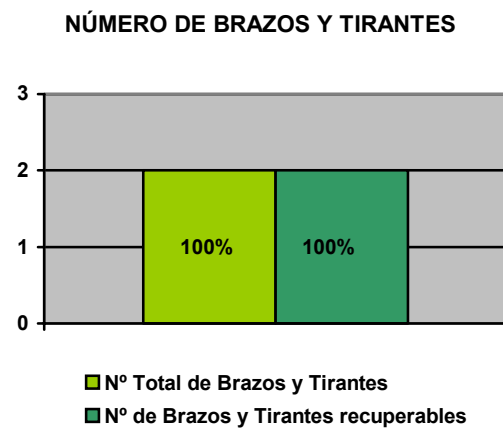

4. **Lámparas modificadas:** De las dos Luminarias, ninguna presentó modificaciones.

- Número total de Lámparas modificadas: 0
- Número de Lámparas modificadas recuperables: 0
- Porcentaje de Lámparas modificadas recuperables: 0%

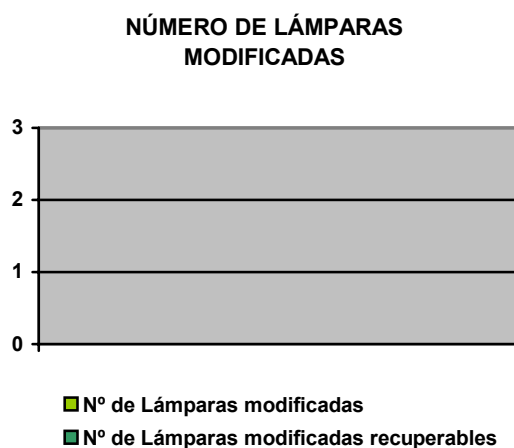

Otros datos como lo son, las Bocas de Visita, se tienen las siguientes cifras:

- Bocas de Visita originales: 2
- Bocas de Visita no originales: 0
- Bocas de Visita inexistentes: 0

5. **Evaluación General:** Tenemos que las dos Luminarias ubicadas en esta área necesitan una baja inversión para ser recuperadas.

- Número de Luminarias totales: 2
- Número de Luminarias recuperables a baja inversión: 2
- Número de Luminarias recuperables a mediana inversión : 0
- Número de Luminarias recuperables a alta inversión: 0

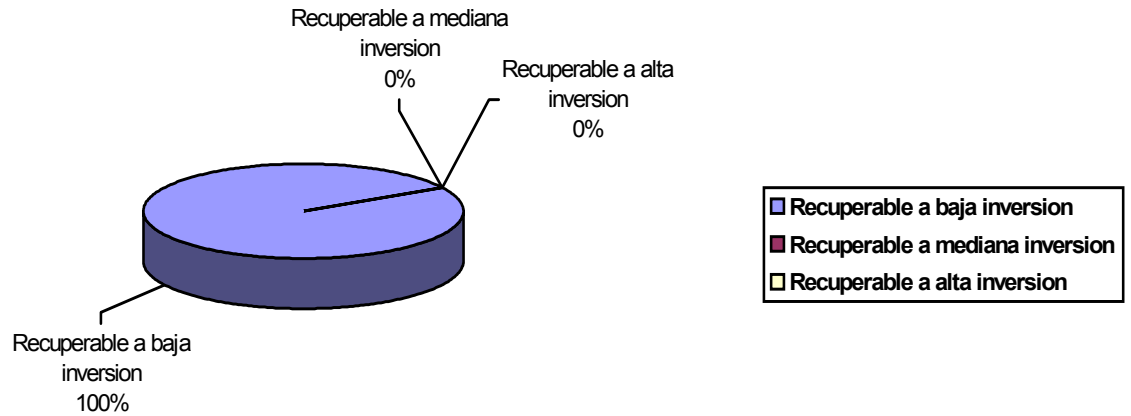

ESTADÍSTICA GLOBAL DE ESTACIONAMIENTOS

1. **Lámparas Originales:** De un universo de 55 Lámparas, se encontró que 33 estaban en buen estado o se pueden recuperar. No se pudo contabilizar si el bombillo funcionaba.

- Número total de Lámparas originales: 55
- Número de Lámparas originales recuperables: 33
- Porcentaje de Lámparas originales recuperables: 60%

NÚMERO DE LÁMPARAS ORIGINALES

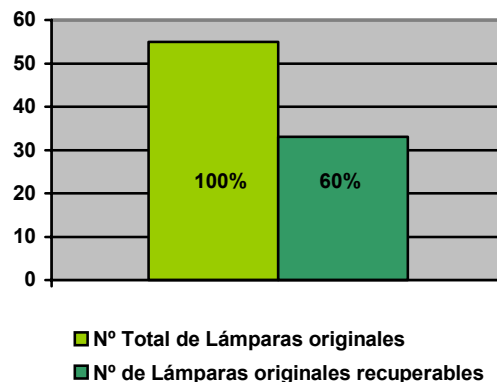

2. **Postes:** De 74 Postes, 33 se encontraron en buen estado o pueden ser

recuperados.

- Número total de Postes: 74
- Número de Postes recuperables: 33
- Porcentaje de Postes recuperables: 45%

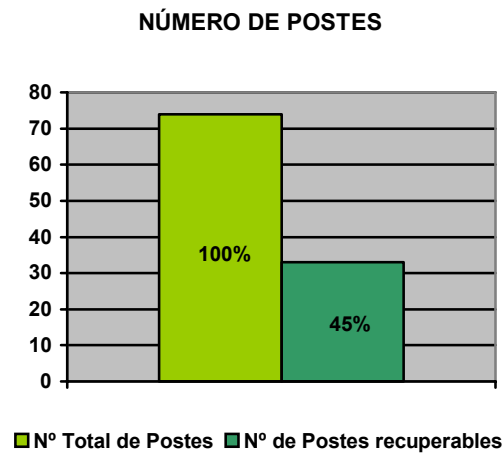

3. **Brazos y Tirantes:** De un universo de 64 Brazos y 64 Tirantes, se encontró que 61 estaban en buen estado o son recuperables.

- Número total de brazos y Tirantes: 64
- Número de brazos y Tirantes recuperables: 61
- Porcentaje de brazos y Tirantes recuperables: 95%

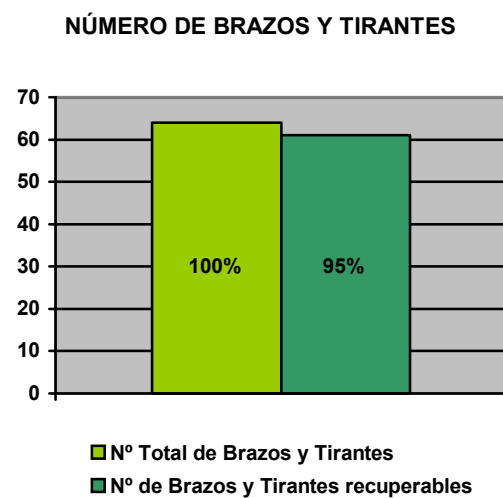

4. **Lámparas modificadas:** De las 74 Luminarias, se encontró 49 Lámparas modificadas, de las cuales 38 estaban en buen estado o se podían recuperar.

- Número total de Lámparas modificadas: 49
- Número de Lámparas modificadas recuperables: 38
- Porcentaje de Lámparas modificadas recuperables: 78%

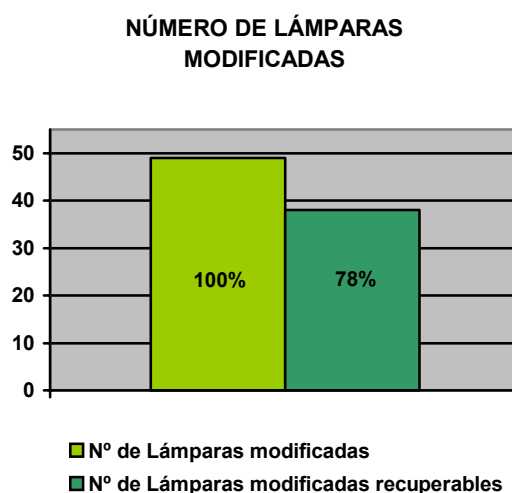

10.4.1) RESULTADOS DE LA EVALUACIÓN ESTADÍSTICA REALIZADA A LAS LUMINARIAS UBICADAS FRENTE A LA ESCUELA DE INGENIERIA SANITARIA

1. **Lámparas Originales:** De una Lámpara, se encontró que tenía la Brisera rota, pero se puede recuperar. No se pudo contabilizar si el bombillo se encontraba bueno o funcionando.

- Número total de Lámparas originales: 1
- Número de Lámparas originales recuperables: 1
- Porcentaje de Lámparas originales recuperables: 100%

NÚMERO DE LÁMPARAS ORIGINALES

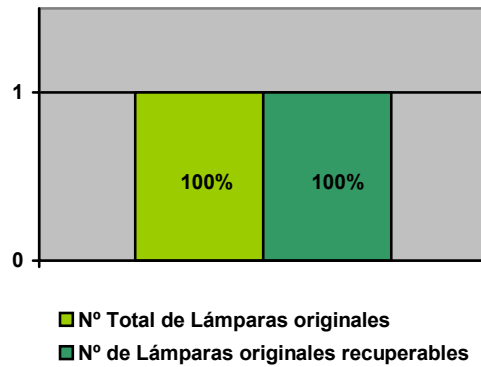

2. **Postes:** De dos Postes, todos se encontraron en mal estado debido a diversos golpes. Se presume que son por accidentes de tránsito.

- Número total de Postes: 2
- Número de Postes recuperables: 0
- Porcentaje de Postes recuperables: 0%

NÚMERO DE POSTES

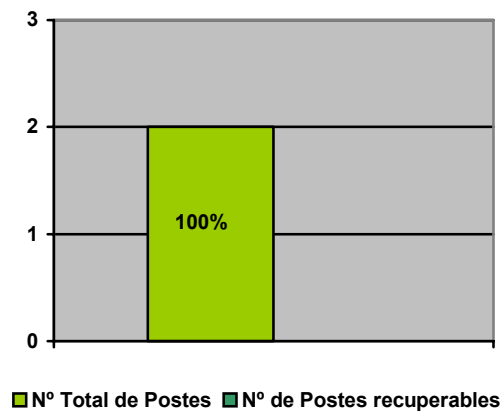

3. **Brazos y Tirantes:** De un universo de un Brazo y un Tirante, todos están en buen estado.

- Número total de brazos y Tirantes: 1

- Número de brazos y Tirantes recuperables: 1
- Porcentaje de brazos y Tirantes recuperables: 100%

NÚMERO DE BRAZOS Y TIRANTES

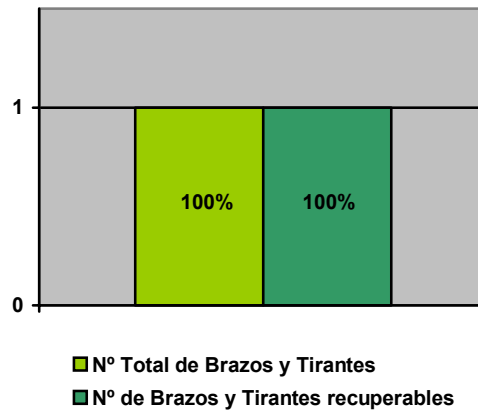

4. **Lámparas modificadas:** En las dos Luminarias, se encontró que una tenía modificaciones.

- Número total de Lámparas modificadas: 2
- Número de Lámparas modificadas recuperables: 0
- Porcentaje de Lámparas modificadas recuperables: 0%

NÚMERO DE LÁMPARAS MODIFICADAS

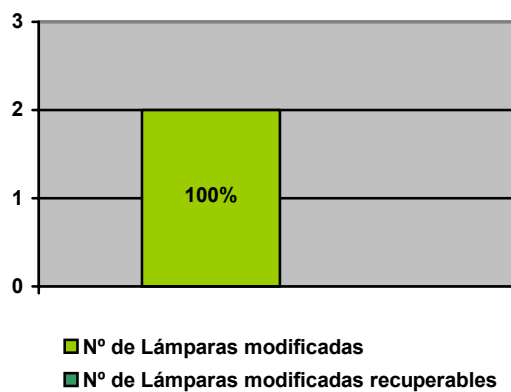

Otros datos como lo son, las Bocas de Visita, se tienen las siguientes cifras:

- Bocas de Visita originales: 0
- Bocas de Visita no originales: 0
- Bocas de Visita inexistentes: 2

5. **Evaluación General:** Tenemos que las dos Luminarias ubicadas en esta área necesitan una alta inversión para ser recuperadas.

- Número de Luminarias totales: 2
- Número de Luminarias recuperables a baja inversión: 0
- Número de Luminarias recuperables a mediana inversión : 0
- Número de Luminarias recuperables a alta inversión: 2

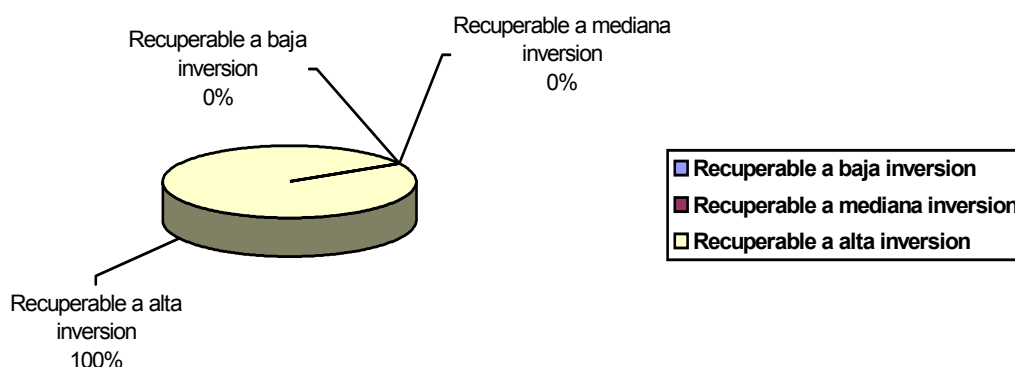

10.4.2) RESULTADOS DE LA EVALUACIÓN ESTADÍSTICA REALIZADA A LAS LUMINARIAS UBICADAS EN EL JARDÍN DE LA FACULTAD DE ARQUITECTURA

1. **Lámparas Originales:** De una Lámpara, se encontró que no tenía la Brisera. No se pudo contabilizar si el bombillo se encontraba bueno o funcionando.

- Número total de Lámparas originales: 1
- Número de Lámparas originales recuperables: 1
- Porcentaje de Lámparas originales recuperables: 100%

NÚMERO DE LÁMPARAS ORIGINALES

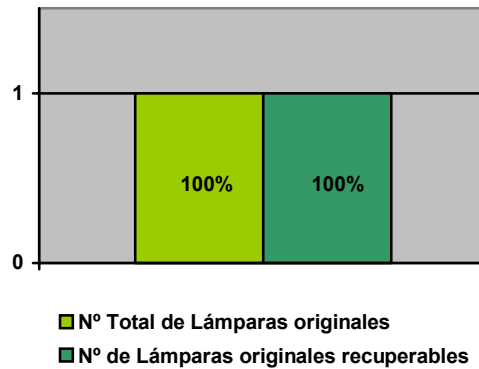

2. **Postes:** De tres Postes, uno se encontró en perfecto estado. Los otros dos se encontraron en mal estado debido a diversos golpes.

- Número total de Postes: 3
- Número de Postes recuperables: 1
- Porcentaje de Postes recuperables: 33%

NÚMERO DE POSTES

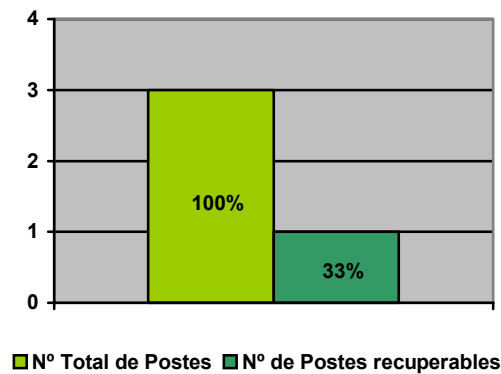

3. **Brazos y Tirantes:** De un universo de un Brazo y un Tirante, todos están en buen estado.

- Número total de brazos y Tirantes: 1
- Número de brazos y Tirantes recuperables: 1

- Porcentaje de brazos y Tirantes recuperables: 100%

NÚMERO DE BRAZOS Y TIRANTES

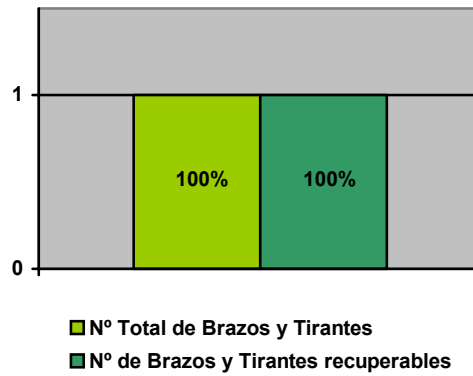

4. **Lámparas modificadas:** En las tres Luminarias no se encontró modificaciones.

- Número total de Lámparas modificadas: 0
- Número de Lámparas modificadas recuperables: 0
- Porcentaje de Lámparas modificadas recuperables: 0%

NÚMERO DE LÁMPARAS MODIFICADAS

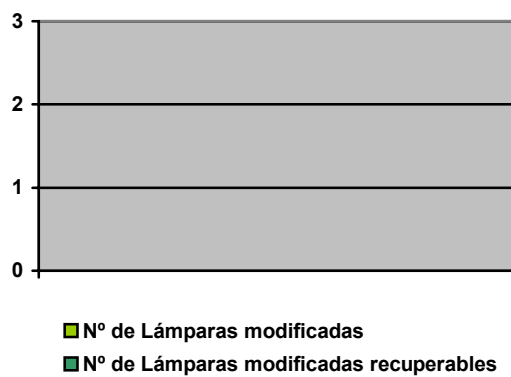

Otros datos como lo son, las Bocas de Visita, se tienen las siguientes cifras:

- Bocas de Visita originales: 1
- Bocas de Visita no originales: 0

- Bocas de Visita inexistentes: 2

5. **Evaluación General:** Tenemos que las Luminarias ubicadas en esta área, una necesita una alta inversión para ser recuperada, una Luminaria necesita una mediana inversión y una Luminaria, una alta inversión.

- Número de Luminarias totales: 3
- Número de Luminarias recuperables a baja inversión: 1
- Número de Luminarias recuperables a mediana inversión : 1
- Número de Luminarias recuperables a alta inversión: 1

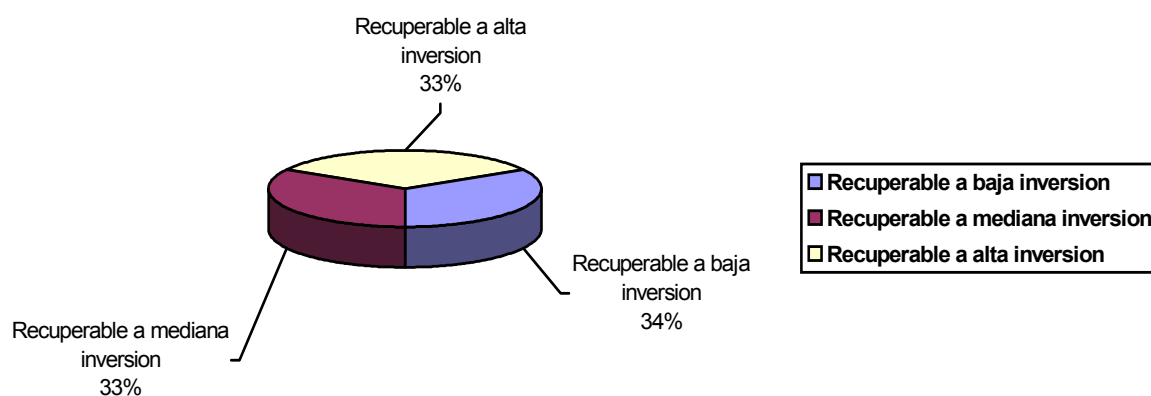

10.4.3) RESULTADOS DE LA EVALUACIÓN ESTADÍSTICA REALIZADA A LAS LUMINARIAS UBICADAS FRENTE EL INSTITUTO DE ASESORÍA LEGAL

1. **Lámparas Originales:** De una Lámpara, se encontró que estaba en buen estado. No se pudo contabilizar si el bombillo se encontraba bueno o funcionando.

- Número total de Lámparas originales: 1
- Número de Lámparas originales recuperables: 1
- Porcentaje de Lámparas originales recuperables: 100%

NÚMERO DE LÁMPARAS ORIGINALES

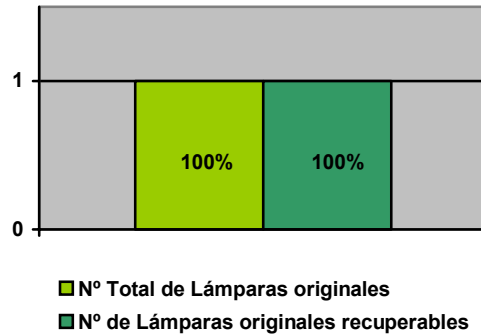

2. **Postes:** De tres Postes, todos están en mal estado debido a diversos golpes.

- Número total de Postes: 3
- Número de Postes recuperables: 0
- Porcentaje de Postes recuperables: 0%

NÚMERO DE POSTES

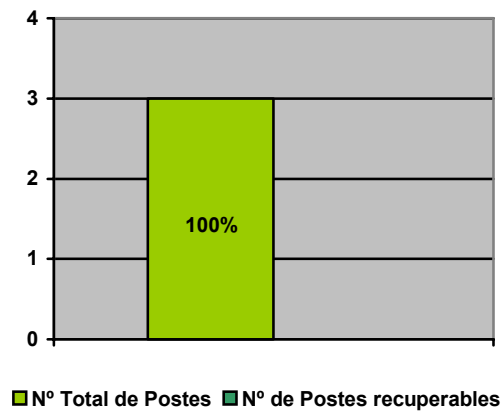

3. **Brazos y Tirantes:** De un universo de un Brazo y un tirante, todos están en buen estado.

- Número total de brazos y Tirantes: 1
- Número de brazos y Tirantes recuperables: 1
- Porcentaje de brazos y Tirantes recuperables: 100%

NÚMERO DE BRAZOS Y TIRANTES

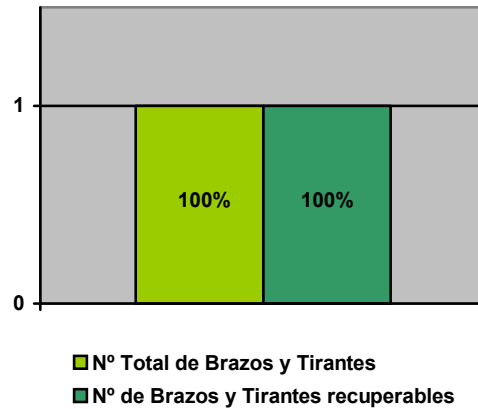

4. **Lámparas modificadas:** En las tres Luminarias, se encontró que dos tenían modificaciones.

- Número total de Lámparas modificadas: 3
- Número de Lámparas modificadas recuperables: 2
- Porcentaje de Lámparas modificadas recuperables: 67%

NÚMERO DE LÁMPARAS MODIFICADAS

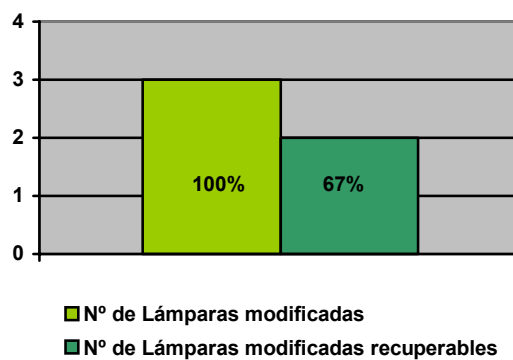

Otros datos como lo son, las Bocas de Visita, se tienen las siguientes cifras:

- Bocas de Visita originales: 2
- Bocas de Visita no originales: 0
- Bocas de Visita inexistentes: 1

5. **Evaluación General:** De las tres Luminarias ubicadas en esta área tenemos que todas necesitan una alta inversión para ser recuperadas.

- Número de Luminarias totales: 3
- Número de Luminarias recuperables a baja inversión: 0
- Número de Luminarias recuperables a mediana inversión : 0
- Número de Luminarias recuperables a alta inversión: 3

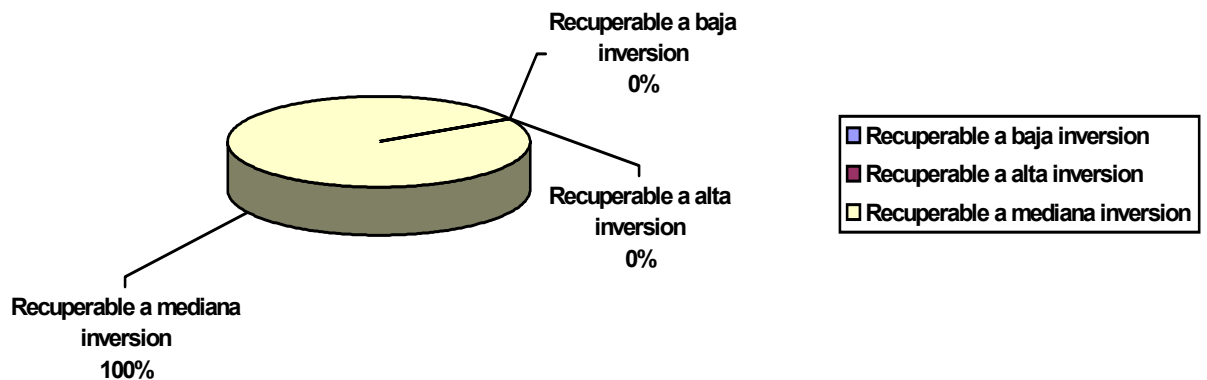

10.4.4) RESULTADOS DE LA EVALUACIÓN ESTADÍSTICA REALIZADA A LAS LUMINARIAS UBICADAS FRENTE AL DECANATO DE INGENIERIA

1. **Lámparas Originales:** De un universo de tres Lámparas, se encontró que dos estaban en buen estado. No se pudo contabilizar si el bombillo se encontraba bueno o funcionando.

- Número total de Lámparas originales: 3
- Número de Lámparas originales en recuperables: 2
- Porcentaje de Lámparas originales en recuperables: 67%

NÚMERO DE LÁMPARAS ORIGINALES

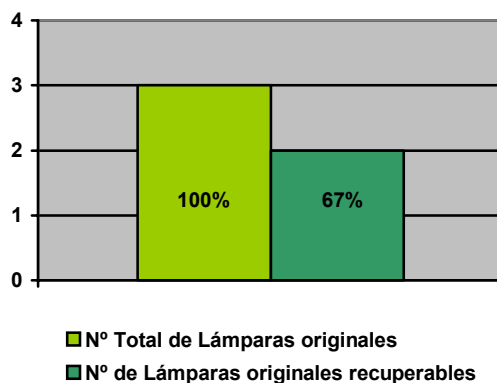

2. **Postes:** De tres Postes, se encontró que dos se encuentran en buen estado y el otro en mal estado debido a diversos golpes.

- Número total de Postes: 3
- Número de Postes en recuperables: 2
- Porcentaje de Postes en recuperables: 67%

NÚMERO DE POSTES

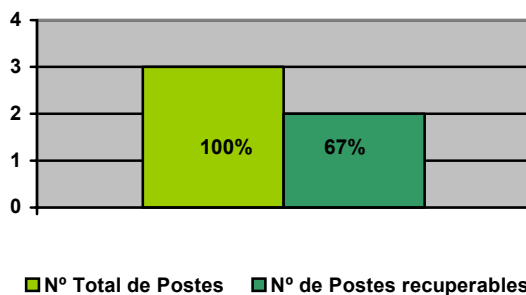

3. **Brazos y Tirantes:** De un universo de tres Brazos y tres Tirantes, todos están en buen estado.

- Número total de brazos y Tirantes: 3
- Número de brazos y Tirantes recuperables: 3
- Porcentaje de brazos y Tirantes recuperables: 100%

NÚMERO DE BRAZOS Y TIRANTES

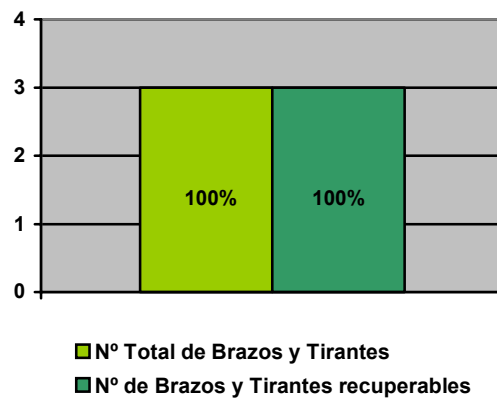

4. **Lámparas modificadas:** En las tres Luminarias no se encontró modificaciones.

- Número total de Lámparas modificadas: 0
- Número de Lámparas modificadas recuperables: 0
- Porcentaje de Lámparas modificadas recuperables: 0%

NÚMERO DE LÁMPARAS MODIFICADAS

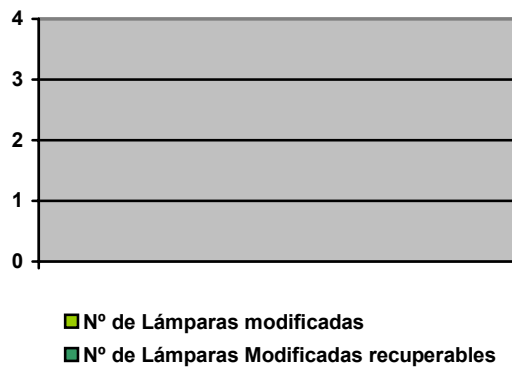

Otros datos como lo son, las Bocas de Visita, se tienen las siguientes cifras:

- Bocas de Visita originales: 0
- Bocas de Visita no originales: 0
- Bocas de Visita inexistentes: 3

5. **Evaluación General:** Tenemos que de las Luminarias ubicadas en esta área, dos necesitan una baja inversión para ser recuperadas y una Luminaria, una mediana inversión.

- Número de Luminarias totales: 3
- Número de Luminarias recuperables a baja inversión: 2
- Número de Luminarias recuperables a mediana inversión : 1
- Número de Luminarias recuperables a alta inversión: 0

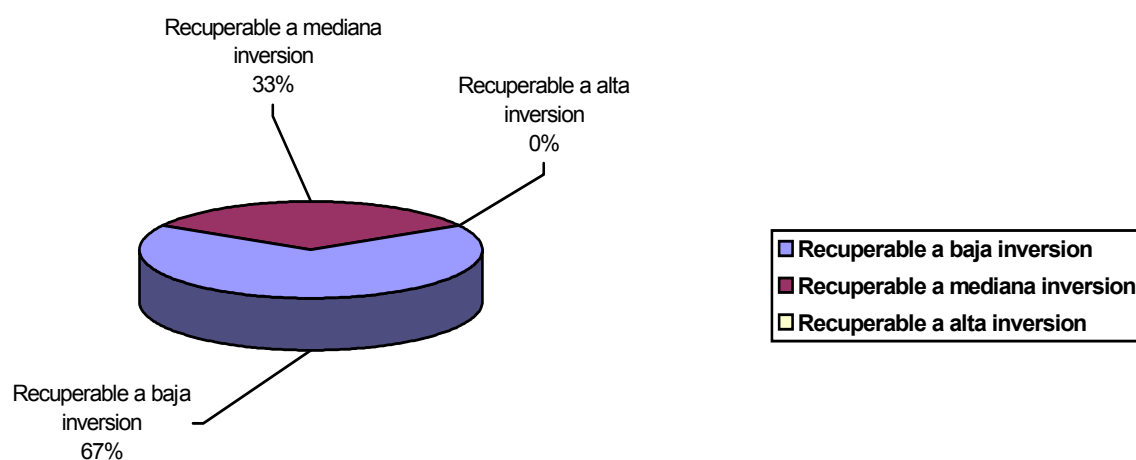

ESTADÍSTICA GLOBAL DE ÁREAS VERDES

1. **Lámparas Originales:** De un universo de seis Lámparas, se encontró que cinco estaban en buen estado. Una del total tenía la Brisera rota, pero se puede recuperar. No se pudo contabilizar si el bombillo se encontraba bueno o funcionando.

- Número total de Lámparas originales: 5
- Número de Lámparas originales recuperables: 5
- Porcentaje de Lámparas originales recuperables: 83%

NÚMERO DE LÁMPARAS ORIGINALES

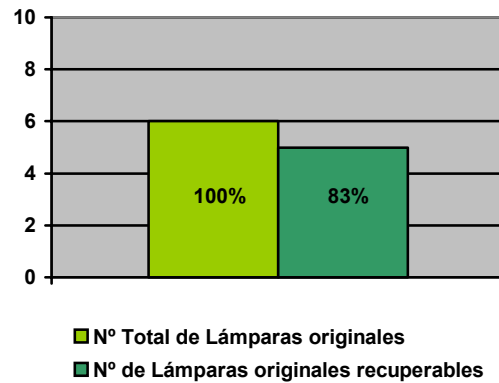

2. **Postes:** De 11 Postes, tres se encontraron en buen estado y el resto en mal estado debido a diversos golpes, posiblemente por accidentes de tránsito.

- Número total de Postes: 11
- Número de Postes recuperables: 3
- Porcentaje de Postes recuperables: 27%

NÚMERO DE POSTES

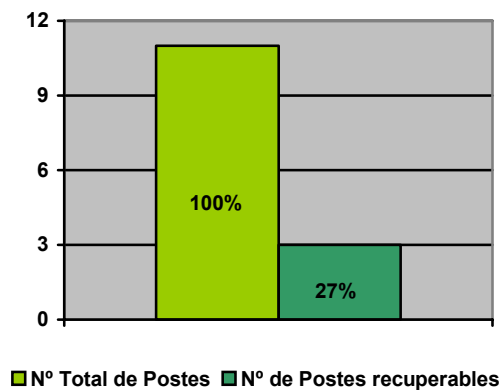

3. **Brazos y Tirantes:** De un universo de seis Brazos y seis Tirantes, se encontró que cinco de ellos están en buen estado.

- Número total de brazos y Tirantes: 6
- Número de brazos y Tirantes recuperables: 5

- Porcentaje de brazos y Tirantes recuperables: 83%

NÚMERO DE BRAZOS Y TIRANTES

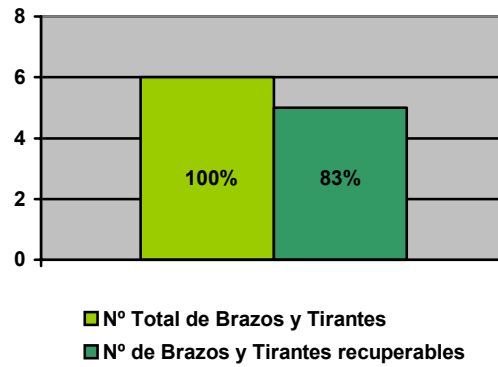

4. **Lámparas modificadas:** En las 11 Luminarias, se encontró que tres tenían modificaciones.

- Número total de Lámparas modificadas: 5
- Número de Lámparas modificadas recuperables: 2
- Porcentaje de Lámparas modificadas recuperables: 40%

NÚMERO DE LÁMPARAS MODIFICADAS

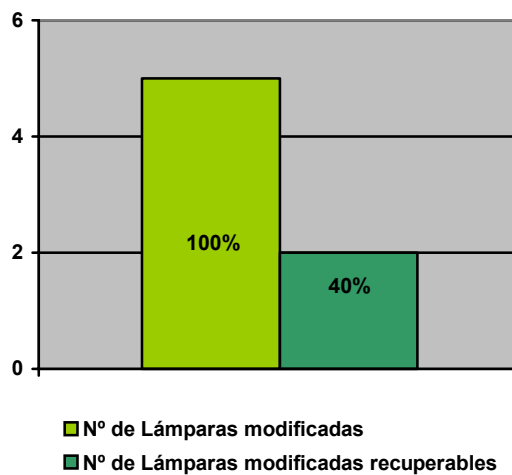

CUADRO RESUMEN DE ESTADÍSTICAS GENERALES

ESTADÍSTICA GENERAL DE CALLES Y AVENIDAS

NÚMERO DE LÁMPARAS ORIGINALES

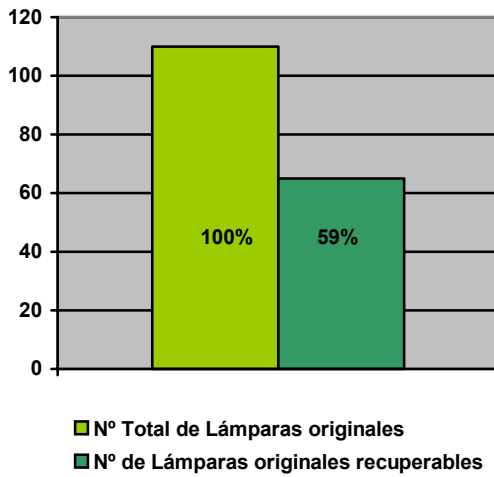

NÚMERO DE POSTES

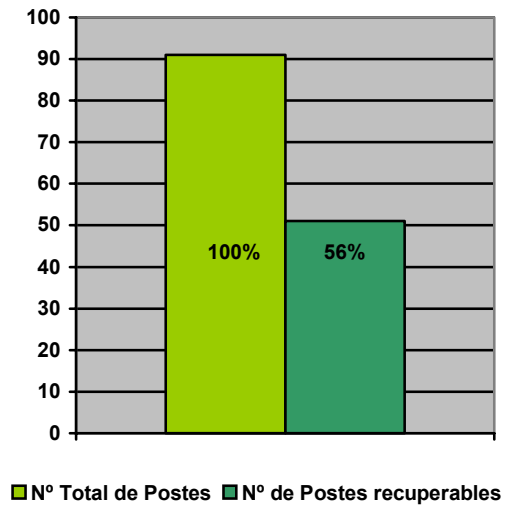

NÚMERO DE BRAZOS Y TIRANTES

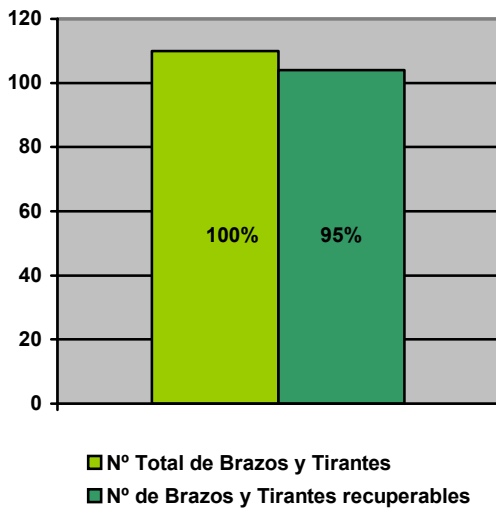

NÚMERO DE LÁMPARAS MODIFICADAS

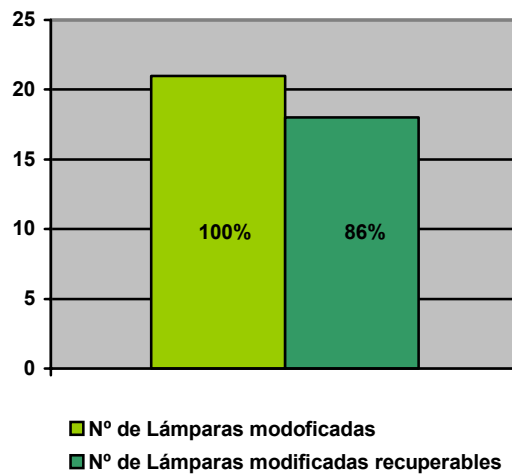

ESTADÍSTICA GENERAL DE ESTACIONAMIENTOS

NÚMERO DE LÁMPARAS ORIGINALES

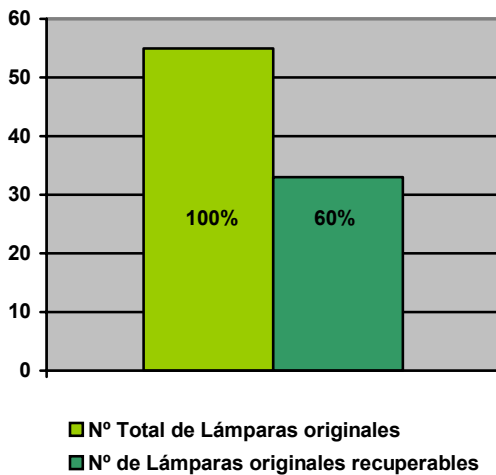

NÚMERO DE POSTES

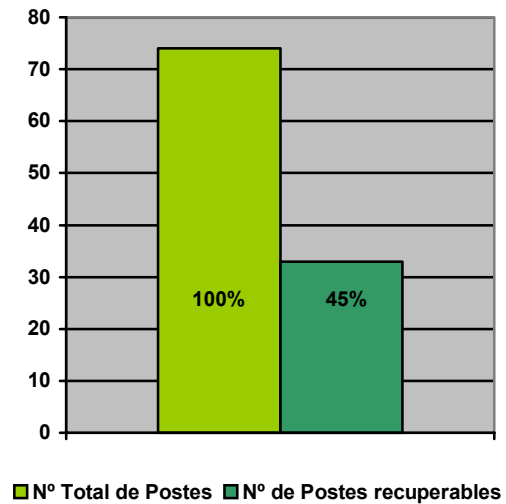

NÚMERO DE BRAZOS Y TIRANTES

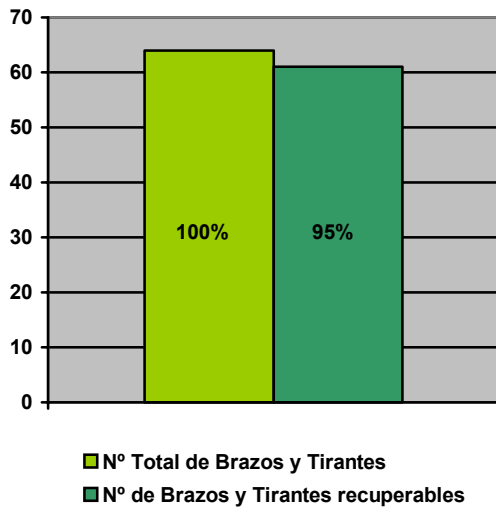

NÚMERO DE LÁMPARAS MODIFICADAS

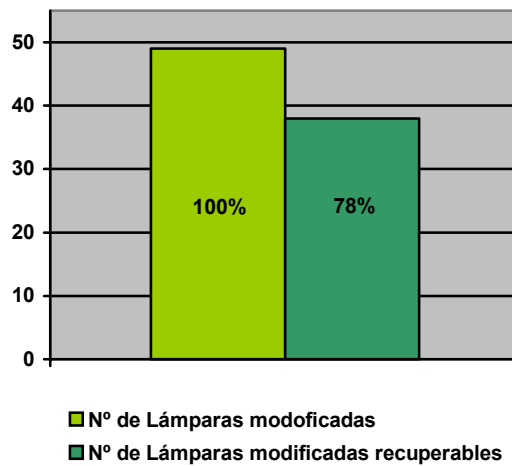

ESTADÍSTICA GENERAL DE AREAS VERDES

NÚMERO DE LÁMPARAS ORIGINALES

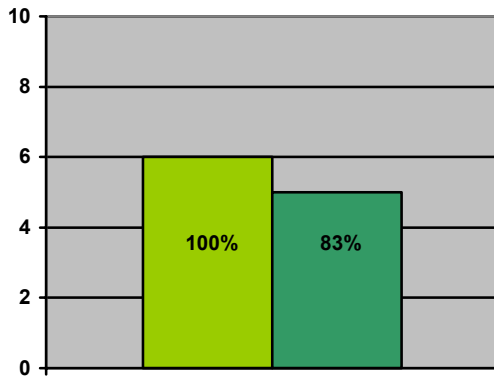

■ Nº Total de Lámparas originales
■ Nº de Lámparas originales recuperables

NÚMERO DE POSTES

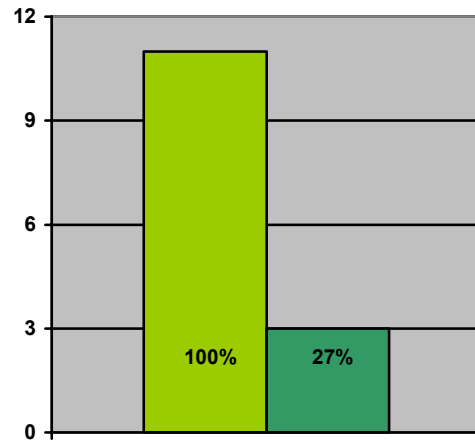

■ Nº Total de Postes ■ Nº de Postes recuperables

NÚMERO DE BRAZOS Y TIRANTES

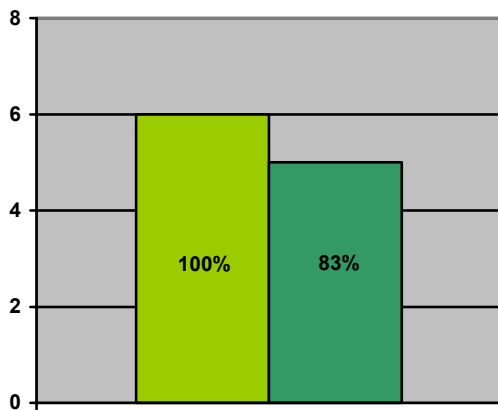

■ Nº Total de Brazos y Tirantes
■ Nº de Brazos y Tirantes recuperables

NÚMERO DE LÁMPARAS MODIFICADAS

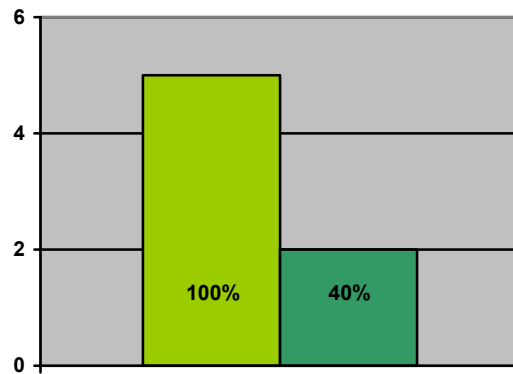

■ Nº de Lámparas modificadas
■ Nº de Lámparas modificadas recuperables

ANÁLISIS DE RESULTADOS

La Ciudad Universitaria de Caracas (C.U.C) constituye el mejor ejemplo de su época y en el Mundo de un Campus Universitario concebido como un conjunto arquitectónico autónomo, diseñado integralmente por su autor dentro de esa ideología de la modernidad de los años entre 1940 y 1950, que tanto peso ha tenido en la búsqueda de un futuro progresista para el país.

Siendo La Ciudad Universitaria, Patrimonio Mundial y Cultural de la Humanidad, forma parte de los bienes inestimables e irremplazables, no sólo de cada nación sino de la Humanidad entera. La pérdida, o deterioro a causa de degradación o de desaparición de alguno de sus bienes eminentemente preciosos constituye un empobrecimiento del patrimonio de todos.

Por tal motivo, el Concejo de Preservación y Desarrollo de la Universidad Central de Venezuela (COPRED) se encarga como organismo de la restauración de toda nuestra Ciudad Universitaria. De tal manera, el COPRED estudiando la situación de la iluminación dentro de la C.U.C. debido a su deterioro, comienza a trabajar en función del mejoramiento de este servicio con el fin de preservar la Luminarias originales concebidas dentro del proyecto del Arquitecto Carlos Raúl Villanueva, observando una falta en la adecuación de las Luminarias existentes en la Universidad.

Por tales razones, el COPRED emprendió conversaciones con La Electricidad de Caracas para establecer planes, programas y proyectos que den soluciones al problema planteado de la falta de iluminación en la Universidad.

Como resultado a ello, la Electricidad de Caracas dando respuesta ante el COPRED, decide donar el proyecto y la ejecución del mismo mediante unas Luminarias modernas que fueron evaluadas por El COPRED, aceptando de mutuo acuerdo la instalación de las mismas en las Avenidas 21 de Noviembre, Instituto y Andrés Bello.

Posteriormente el COPRED en la necesidad de conocer el estado de

conservación de las Luminarias del resto de la Ciudad Universitaria, planteó llevar acabo este Trabajo Especial de Grado el cual recopila, recolecta y cuantifica una gran cantidad de información valiosa del estado de conservación de las Luminarias de las Avenidas, Calles y Estacionamientos de la Ciudad Universitaria, sobretodo aquellas que se asemejan a las planteadas por el arquitecto Villanueva.

Se comprueba por medio de las estadísticas realizadas a las Luminarias inventariadas, la falta total de mantenimiento en los últimos años debido al grado de deterioro notable en ellas. Es también apreciable la falta de conciencia de los usuarios Ucevistas debido a los diversos golpes que reflejan los Postes de las Luminarias producto de choques de vehículos bien por imprudencia o por accidente.

Existen otras diversas razones por las cuales las Luminarias Originales no cumplen con un buen nivel de iluminación y presentan un gran deterioro. Estas razones serán enumeradas a continuación:

1. La falta de poda, de los árboles adyacentes a las Luminarias.
2. La falta de altura del poste no adecuada para este momento y para esta necesidad que requiere la Ciudad Universitaria.
3. La gran distancia entre las Luminarias, la cual producen espacios de sombra, debido también al reducido cono de luz de las Lámparas originales y modificadas.
4. El bajo Vatiaje de los bombillos que utiliza la Luminaria original de la Universidad.
5. El bajo lux promedio de las Lámparas de estas Luminarias.
6. El gran número de Briseras rotas y deterioradas pertenecientes a las Lámparas originales.
7. La gran ausencia de las Bocas de Visita de los Postes que permiten el deterioro del cableado de las instalaciones de las Lámparas.

-
8. Las intervenciones hechas a las Luminarias por personal no calificado, lo que trae como consecuencia el deterioro de las mismas debido a que en muchos casos, agregan faros direccionales, modifican cableados, modifican Lámparas originales, pintan las Luminarias sin ningún tipo de patrón o proyecto previo.
 9. La falta de conciencia de algunas personas que llenan los Postes de diversas propagandas pegadas en papel o simplemente pintan los Postes con pintura en calidad de “Spray”, lo que daña el ornato de la Universidad.
 10. La falta de dispositivos que protejan las Luminarias de golpes producidos por los vehículos, es una de las principales causas de deterioro.

Las razones enumeradas en los puntos 2, 3, 4 y 5 fueron debidamente justificadas según el reporte de lux efectuado por La Electricidad de Caracas usando un “software” de su propiedad, el cual muestra con valores alfa-numéricos: Los datos del lugar de prueba, Las características del Luminario utilizado, Los Postes utilizados en el Sistema, Las características de la calzada, Los parámetros para el muestreo, La fecha de la toma, La curva a nivel del suelo y El resultado de lux.

A tal respecto, se muestran las planillas de reporte efectuadas a manera de prueba en la Avenida 21 de Noviembre con las Luminarias originales propuestas por el arquitecto Carlos Raúl Villanueva y luego del cambio de las mismas en el proyecto desarrollado por La Electricidad de Caracas.

PLANILLA DE FOTOMETRÍA DE LA AVENIDA 21 DE NOVIEMBRE REALIZADA A LAS LUMINARIAS ORIGINALES

C.A. La Electricidad de Caracas - Sistema de Fotometría Móvil

Pruebas: Espectral, Escala, Ayuda, S. Sit

Fecha: 10/09/2001 08:06:31 p.m.

Datos del Lugar de la Prueba
 # Prueba: 32 Tramo: ...
 Lugar: Ciudad Universitaria

Característica del Luminario Utilizado
 Nombre: Fluorescente
 Altura (mts): 7 Inclinación (°): 0

Postes Utilizados en el Sistema
 Disposición: Central
 Interdistancia (mts): 25

Característica de la Calzada. Unid: mt
 Ancho: 6 Largo: 2000
 Tipo de Pavimento: Asphalt CIE E3

Parámetros para el Muestreo (Km/h)=crist.
 Em/Qu(m) 50 Km/h(max): 60 Km/h(max): 55
 Distancia a Retornar (mts): 2000

Distancia 130,91 seg 2,17 min ,04 h
Intervalo de Tiempo entre Muestra (seg) (>=0.1seg): 0.1
Distancia entre Muestra (mt) 1,54
Valores a Tomar 1300

Canales?
 4
 3
 2
 1

Curva a Nivel del Suelo
 Gráfico de altura vs. distancia (0-2500 mts)

Resultados (Resulda)
 En Observación
 Parar Auto
 Resultados E(Lux) L.
 E(Lux):
 Emax(Lux): 2,40
 Eprom(Lux): 3,430
 Eprom CIE1: 3,583
 Eprom CIE2: 3,173
 Eprom CIE3: NO
 Eprom CIE4: NO
 UI (E): 0,000

Resultados
 Emax(Lux): 0 Emax(Lux): 27
 Canal: 1 Canal: 1
 I1(Emin): 686 I1(Emax): 380

Notas
 Ingrese los valores de Normas:
 Eprom(Lux): 15
 UI(E): 0,4
 Eprom: 1,5
 Aceptar Cancelar

Opciones
 Plaza Venezuela Tres Gracias
 OK Cancel

C.A. La Electricidad de Caracas. Sistema de Fotometría Móvil

Pruebas: Escalar, Excala, Ayuda, Salir

Fecha: 10/09/2001 08:11:00 p.m.

Datos del Lugar de la Prueba
 # Prueba: 33 Tramo: ...

Lugar: Ciudad Universitaria

Característica del Luminario Utilizado
 Nombre: Fluorescente

Altura (mts): 7 Inclinación (°): 0

Postes Utilizados en el Sistema
 Disposición: Central

Interdistancia (mts): 25

Característica de la Calzada. Unidad: mt
 Ancho: 6 Largo: 2500

Tipo de Pavimento: Asphalt CIER3

Parámetros para el Muestreo (Km/h)=cte.
 Km/h(mín): 50 Km/h(max): 60 Km/h(max): 55

Distancia a Recorrer (mts): 22,49,1

Duración: 163,64 seg 2,72 min 05 s

Intervalo de Tiempo entre Muestras (seg) ($\tau=0,1\text{seg}$): 1

Distancia entre Muestra (mts): 1,53

Valores a Tomar: 1470

Normas: Ingrese los valores de Normas:
 Eprom(Lux): 15
 UI(E): 0.4
 Lprom: 1.5

Acceptar Cancelar

Tramo: Tres Gracias Plaza, Venezuela

OK Cancel

En Observación

Parar Auto

Resultados E(Lux) L

Eprom(Lux)	6,07
Eprom CIE1	6,07
Eprom CIE2	NO
Eprom CIE3	NO
Eprom CIE4	NO
UI (E)	

Resultados E(Lux) L

Emin(Lux)	0	Emax(Lux)	100,76
Canal 1		Canal 1	
II(B-min)	264	II(B-max)	1029

Canales? 4 3 2 1

Curva a Nivel del Suelo

C.A. La Electricidad de Caracas. Sistema de Fotometría Móvil

Pruebas Ejecutar Escala Ayuda Salir

Fecha: 20/11/2001 07:30:05 p.m.

Datos del Lugar de la Prueba
 # Prueba: 35
 Lugar: Ciudad Universitaria

Característica del Luminario Utilizado
 Nombre: SRP 400W
 Altura (mts): 12 Inclinación (°): 5

Postes Utilizados en el Sistema
 Disposición: Central
 Interdistancia (mts): 25

Característica de la Calzada. Unid: mt
 Ancho: 6 Largo: 2000
 Tipo de Pavimento: Asphalt CIER3

Parámetros para el Muestreo (Km/h)=ccte.
 Km/h(mín): 50 Km/h(max): 60 Km/h(max): 55
 Distancia a Recorrer (mts): 1704,78
 Duración: 130,91 seg 2,17 min ,04 h
 Intervalo de Tiempo entre Muestra (seg) (>=0,1seg.): 0,1
 Distancia entre Muestra (mt): 1,54
 # Valores a Tomar: 1107

Curva a Nivel del Suelo

Resultados (Prueba)
 Aprobado

Resultados E(Lux) L

Eprom	5,84
Eprom(Lux)	83,36
Eprom CH1	97,55
Eprom CH2	75,85
Eprom CH3	NO
Eprom CH4	NO
UI (E)	

Canales?
 4
 3
 2
 1

Emin(Lux): 0 Emax(Lux): 240
 Canal: 1 Canal: 1
 I1(Emin): 502 I1(Emax): 36

Tramo
 Opciones

 Plaza Venezuela -Tres Gracias

Normas
 Ingrese los valores de Normas:
 Eprom(Lux): 15
 UI(E): 0,4
 Lprom: 1,5

Observaciones
 Opciones

 Observaciones:
 EN LOS PUNTOS DONDE HAY P
 BAJOS DE ILUMINACION ES N
 REALIZAR UNA PODA DE ARBO

C.A. La Electricidad de Caracas. Sistema de Fotometría Móvil

Pruebas Ejecutar Escala Ayuda Salir

Fecha: 20/11/2001 08:10:47 p.m.

Datos del Lugar de la Prueba
 # Prueba: 36 Tramo...
 Lugar: Ciudad Universitaria

Característica del Luminario Utilizado
 Nombre: SRP 400W
 Altura (mts): 12 Inclinación (°): 5

Postes Utilizados en el Sistema
 Disposición: Central
 Interdistancia(mts): 25

Característica de la Calzada. Unid: mt
 Ancho: 6 Largo: 2000
 Tipo de Pavimento: Asphalt CIE R3

Parámetros para el Muestreo (Km/h)=ccte.
 Km/h(mín): 50 Km/h(max): 60 Km/h(max): 55
 Distancia a Recorrer (mts): 2000
 Duración: 130,91 seg 2,17 min ,04 h
 Intervalo de Tiempo entre Muestra (Seg) (>=0.1seg.): 0.1
 Distancia entre Muestra (mts): 1,54
 # Valores a Tomar: 1300

Curva a Nivel del Suelo
 Gráfico de Lux vs mts (0-2500). El eje Y (Lux) va de 0 a 300. Muestra una línea de puntos fluctuante entre 100 y 200 lux.

Tramo
 Opciones: OK Cancel
 Sitio Estudiado: TRES GRACIAS-PLAZA VENEZUELA

Normas
 Ingrese los valores de Normas:
 Eprom(Lux): 15
 UI(E): 0.4
 Lprom: 1.5
 Aceptar Cancelar

Resultados (Prueba)
 Aprobado
 Parar Auto

Resultados E(Lux) L
 Eprom: 6,481
 Eprom(Lux): 92,582
 Eprom CH1: 100,936
 Eprom CH2: 71,973
 Eprom CH3: NO
 Eprom CH4: NO
 UI (E): 0,000

Canales?
 4
 3
 2
 1

Observaciones
 Opciones: OK Cancel
 Observaciones: REALIZAR PODA DE ARBOLES

Resumen de Resultados:
 Emin(Lux): 0 Emax(Lux): 270
 Canal: 1 Canal: 1
 II(Emin): 1 II(Emax): 1119

CONCLUSIONES Y RECOMENDACIONES

- ❖ Con el trabajo recopilado de los antecedentes, inventarios y estadísticas realizadas a las Luminarias de la Ciudad Universitaria de Caracas, se concluye que:
 - Este es el primer Trabajo Especial de Grado desarrollado y producido dentro de la Universidad Central de Venezuela, que tomó como tópico fundamental el estado de conservación (actual) de las Luminarias, en el cual se llevó en forma ordenada el inventario y registro de las mismas, para luego evaluar sus condiciones mediante un estudio estadístico.
 - Con este Trabajo Especial de Grado se creó la Base de Datos de las Luminarias que fueron sustituidas, o que en un futuro lo pudieran ser. Esto se llevó a cabo mediante un inventario cuantitativo y cualitativo, todo con miras a la recuperación y restauración de las Luminarias, para ser colocadas en los sitios museables o de menor riesgo de accidentes.
 - En este Trabajo Especial de Grado se evidenció la falta de mantenimiento en Las luminarias, debido a los resultados desfavorables obtenidos en el estudio estadístico realizado. También se muestra el deterioro de varios elementos que componen las mismas, en forma globalizada y general, en las diferentes Avenidas, Estacionamientos y en Áreas verdes dentro de la Ciudad Universitaria de Caracas.
 - Es importante recalcar la carencia de luxes presentes actualmente en las Luminarias, debido al reporte de Fotometría Móvil realizado por personal de La Electricidad de Caracas como ejemplo en la Avenida 21 de Noviembre.
 - Otra razón fundamental por la cual no existe un nivel de luxes alto, es el bajo Vatiage presente en los bombillos de las Luminarias existentes.
 - Se observaron varias causas por las cuales no existe una suficiente intensidad de luz. Existen espacios con sombras debido a las distancias no

adecuadas entre una Luminaria y otra. Otra causa es la altura del foco y el tipo de Lámpara, lo cual no permite que se desarrolle un buen cono de luz. Otra causa es la presencia de sombra por la falta de poda de árboles adyacentes a las luminarias.

- También cabe destacar la inseguridad personal que vive la comunidad de la Ciudad Universitaria de Caracas debido a lo antes expuesto.
- Se observó el mal uso, en particular de los Postes, debido a las propagandas pegadas de toda índole en ellos, incluyendo manchas de pintura en calidad de “spray” lo cual conlleva al deterioro de la Ciudad Universitaria como Patrimonio Cultural.
- Es necesario continuar en el estudio de las Luminarias que se encuentran en las Áreas Verdes según la desubicación que sufrieron las mismas debido a las reubicaciones de los usos de Estacionamientos y entradas de acceso a la Universidad.
- Es conveniente que el COPRED, como organismo de preservación y desarrollo de la Universidad Central de Venezuela, siga en conversaciones con la Compañía La Electricidad de Caracas con el fin de seguir llevando a cabo Proyectos como los realizados en las Avenidas 21 de Noviembre, Andrés Bello y Avenida Instituto, para con ello tener un sistema novedoso y actualizado de iluminación para nuestra Universidad.
- ❖ Recomendaciones para aquellas Luminarias que fueron sustituidas en las Avenidas Instituto, Andrés Bello y 21 de Noviembre y almacenadas y en general, para otras ubicadas en la Ciudad Universitaria de Caracas:
 - Tener un depósito seguro en cuanto a intemperie se refiere, para impedir el deterioro.
 - En el depósito se deben colocar láminas de madera en el suelo, las cuales funcionarán como material aislante para evitar la corrosión y así poder preservarlos.

- Los Postes deberán ser almacenados, limpios e impregnados de Gasoil en sus partes metálicas para evitar el desarrollo de la corrosión.
- Las Lámparas tienen que ser colocadas en un cajón de madera con un material protector o de embalaje para evitar que se rompan. Una vez almacenadas el cajón debe ser cerrado para evitar cualquier accidente.
- Se recomienda proceder inmediatamente a la utilización de los Postes o de cualquier parte de la Luminaria, de acuerdo a los criterios del censo que se plantee.
- Crear un dispositivo de protección en los Estacionamientos para que los vehículos no golpeen los Postes al estacionarse, ya que en la mayoría de los Estacionamientos se observó que la principal causa de deterioro era por los golpes producidos por los vehículos.
- Es recomendable el mantenimiento periódico de las Luminarias por personal calificado.
- Se recomienda la adquisición por parte de la Universidad de aquellos materiales y equipos necesarios para el mantenimiento y funcionamiento de las Luminarias.

REFERENCIAS

1. PÁGINA WEB: [http:// WWW.UNESCO.ORG](http://WWW.UNESCO.ORG)
2. PÁGINA WEB: [http:// WWW.IPC.GOV.VE](http://WWW.IPC.GOV.VE)
3. INSTITUTO DEL PATRIMONIO CULTURAL. Patrimonio Cultural a nuestro alcance. Agosto, 2001.
4. PÁGINA WEB: [http:// WWW.CENTENARIOVILLANUEVA.COM](http://WWW.CENTENARIOVILLANUEVA.COM)
5. ALCADÍA DE CARACAS. Publicaciones de Fundapatrimonio. 2002
6. ELECTRICIDAD DE CARACAS. Guías del Usuario Técnico. 2002
7. ELECTRICIDAD DE CARACAS. Conceptos Fundamentales de Iluminación. 2002

