

APÉNDICES

APENDICES 1: PLANOS DE DISEÑO.

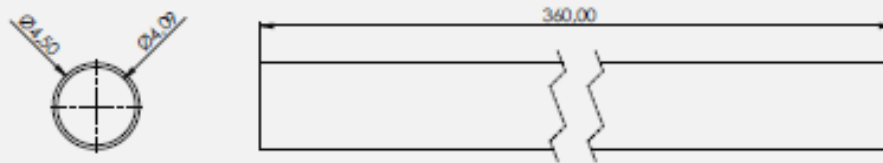

Autor : Dominguez, B.		Universidad Central de Venezuela "Proyecto de un banco de prueba para una herramienta utilizada en perfilajes de pozos petroleros, tipo tractor de pozo"
Tutor : José Gómez		
Revisado por : José Gómez		Descripción : Tubo de 30 pies de 4 1/2 pulgadas de diametro
Escala : 1:5	Plano Nº:	Materia: Acero al carbono N80 36Mn2V
Fecha : 22/09/2014	Unidades : Pulgadas	Cantidad : 1

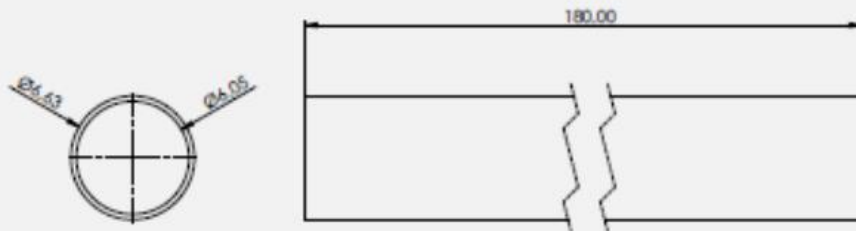

Autor : Dominguez, B.		Universidad Central de Venezuela "Proyecto de un banco de prueba para una herramienta utilizada en perfiles de pozos petroleros, tipo tractor de pozo"
Tutor : José Gómez		
Revisado por : José Gómez		Descripción : Tubo de 15 pies de 6 5/8 pulgadas de diametro
Escala : 1:5	Plano N° :	Materia: Acero al carbono N80 36Mn2V
Fecha : 22/09/2014	Unidades : Pulgadas	Cantidad : 2

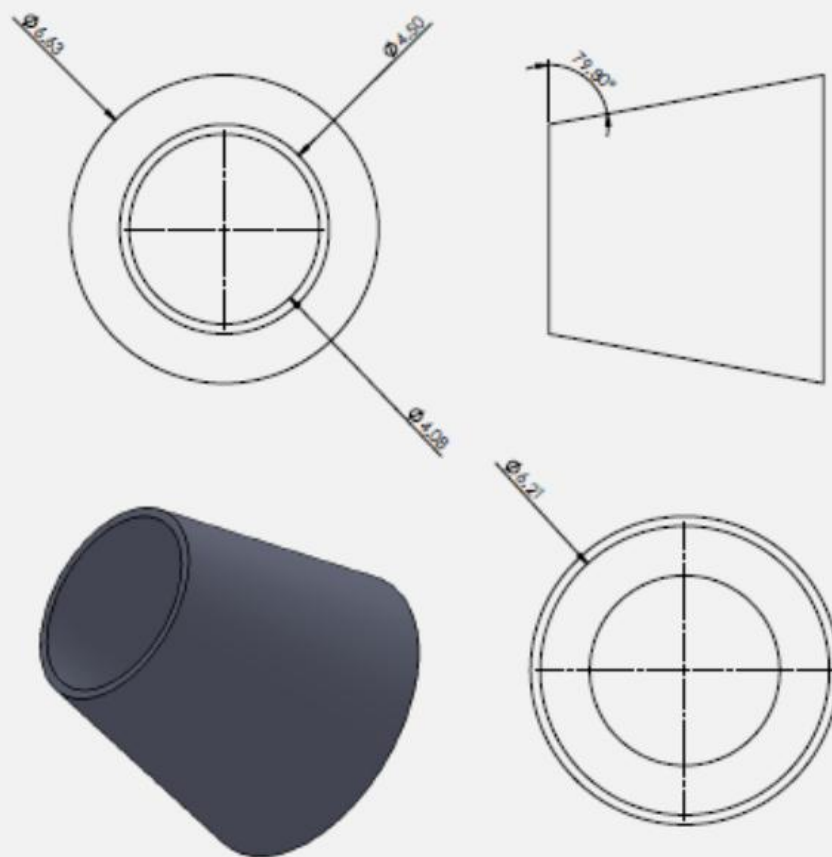

Autor:		Dominguez, B.	Universidad Central de Venezuela	
Tutor:		José Gómez	"Proyecto de un banco de prueba para una herramienta utilizada en perfilajes de pozos petroleros, tipo tractor de pozo"	
Revisado por:		José Gómez	Descripción: Adaptador cónico de 4 1/2 a 6 5/8	
Escala:	1:2	Plano N°:	Material: Acero 4340	
Fecha:	22/09/2014	Unidades:	Pulgadas	Cantidad: 1

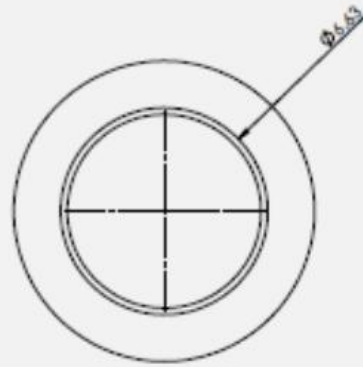
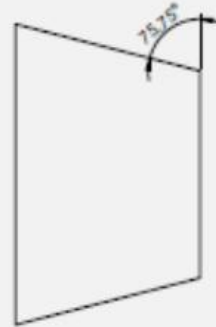
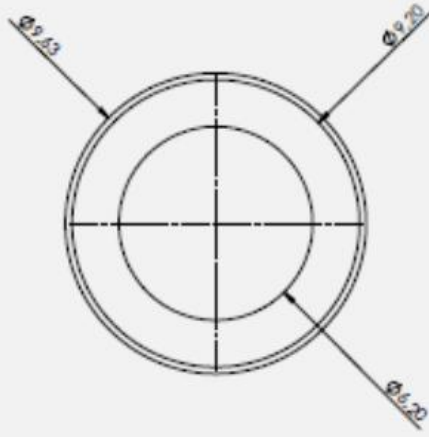

Autor : Dominguez, B.		Universidad Central de Venezuela "Proyecto de un banco de prueba para una herramienta utilizada en perfiles de pozos petroleros, tipo tractor de pozo"
Tutor : José Gómez		
Revisado por : José Gómez		Descripción : Adaptador cónico de 6 5/8 a 9 5/8 pulgadas
Escala : 1:3	Plano N° :	Materia : Acero 4340
Fecha : 22/09/2014	Unidades : Pulgadas	Cantidad : 1

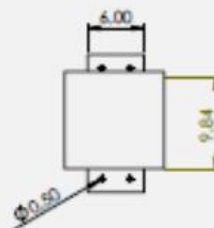
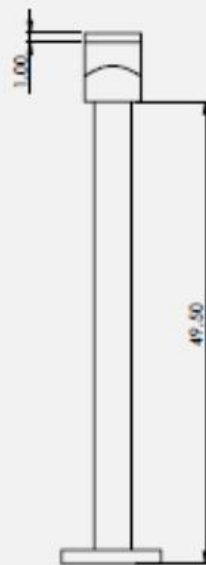
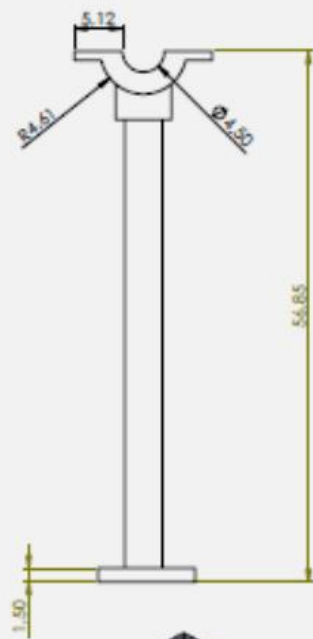

Autor : Dominguez, B.		Universidad Central de Venezuela "Proyecto de un banco de prueba para una herramienta utilizada en perfiles de pozos petroleros, tipo tractor de pozo"
Tutor : José Gómez		
Revisado por : José Gómez		Descripción : Apoyo de tubería 4 1/2 pulgadas de diametro
Escala : 1:5	Plano N° :	Materia : Acero 4340
Fecha : 22/09/2014	Unidades : Pulgadas	Cantidad : 5

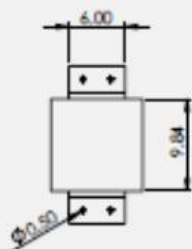
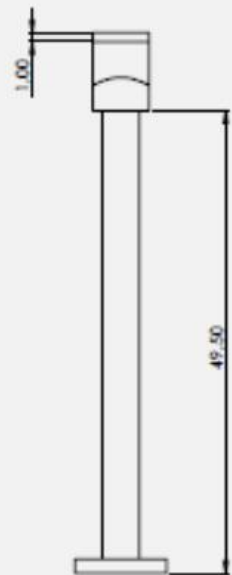
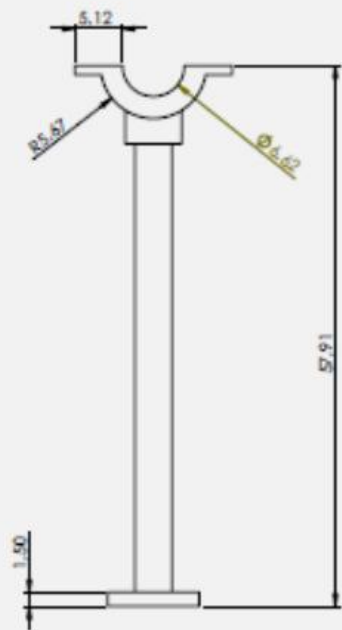

Autor :		Dominguez, B.	Universidad Central de Venezuela "Proyecto de un banco de prueba para una herramienta utilizada en perfiles de pozos petroleros, tipo tractor de pozo"
Tutor :		José Gómez	
Revisado por :		José Gómez	Descripción :
Escala :		1:5	Plano N° :
Fecha :		22/09/2014	Unidades :
		Pulgadas	Materia:
			Acero 4340
			Cantidad :
			6

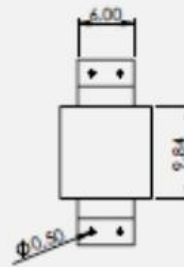
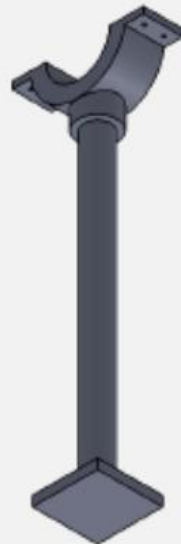
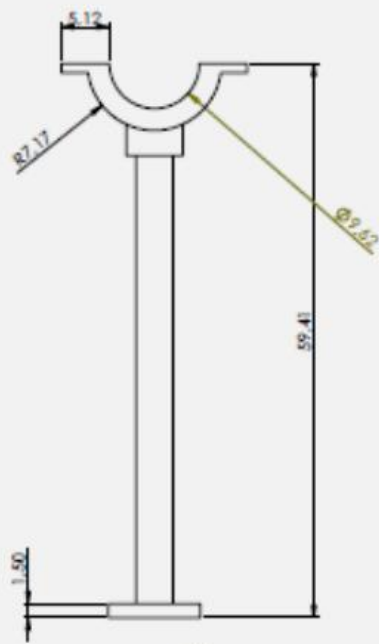

Autor :	Dominguez, B.	Universidad Central de Venezuela "Proyecto de un banco de prueba para una herramienta utilizada en perforajes de pozos petroleros, tipo tractor de pozo"
Tutor :	José Gómez	
Revisado por :	José Gómez	Descripción : Apoyo de tubería de 9 5/8 pulgadas de diámetro
Escala :	1:5	Material : Acero 4340
Fecha :	22/09/2014	Unidades : Pulgadas Cantidad : 5

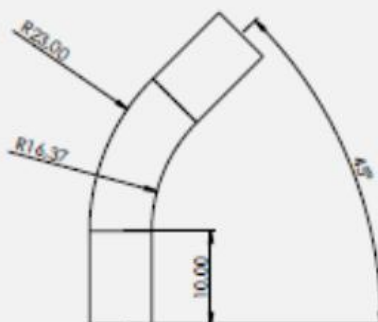
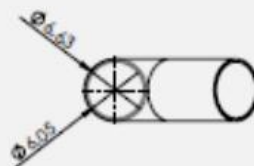

Autor : Dominguez, B.		Universidad Central de Venezuela "Proyecto de un banco de prueba para una herramienta utilizada en perfiles de pozos petroleros, tipo tractor de pozo"
Tutor : José Gómez		
Revisado por : José Gómez		Descripción : Codo de 45 grados
Escala : 1:10	Plano Nº :	Materia : Acero 4340
Fecha : 22/09/2014	Unidades : Pulgadas	Cantidad : 1

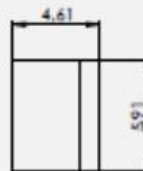
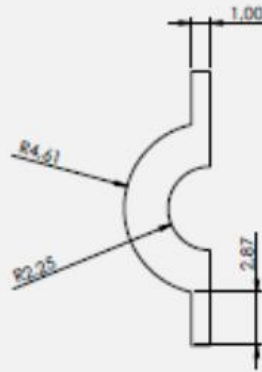
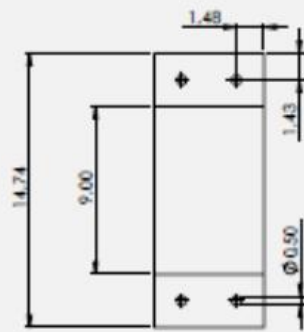

Autor : Dominguez, B.		Universidad Central de Venezuela "Proyecto de un banco de prueba para una herramienta utilizada en perfiles de pozos petroleros, tipo tractor de pozo"
Tutor : José Gómez		
Revisado por : José Gómez		Descripción : Abrazadera 4 1/2 pulgadas
Escala : 1:5	Plano Nº :	Materia : Acero 4340
Fecha : 22/09/2014	Unidades : Pulgadas	Cantidad : 5

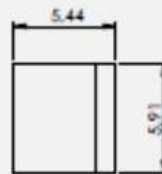
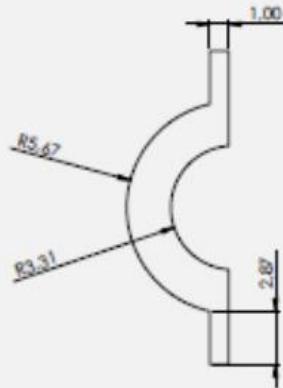
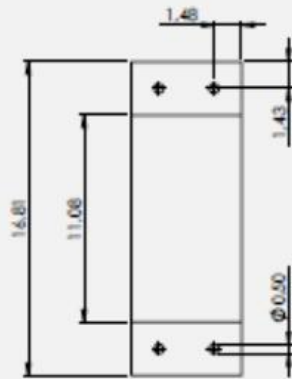

Autor : Dominguez, B.		Universidad Central de Venezuela "Proyecto de un banco de prueba para una herramienta utilizada en perfiles de pozos petroleros, tipo tractor de pozo"
Tutor : José Gómez		
Revisado por : José Gómez		Descripción : Abrazadera de 6 5/8 pulgadas
Escala : 1:5	Plano Nº :	Materia : Acero 4340
Fecha : 22/09/2014	Unidades : Pulgadas	Cantidad : 6

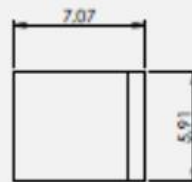
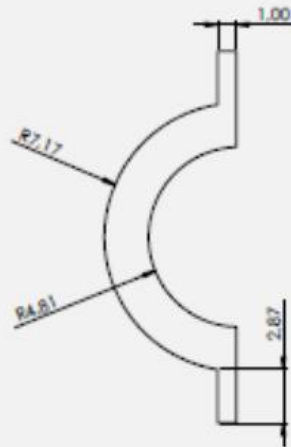
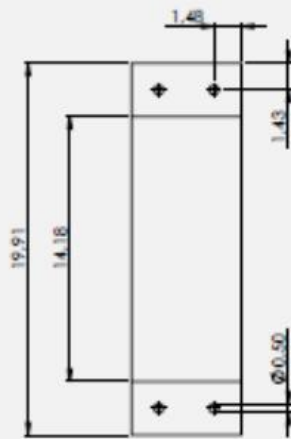

Autor : Dominguez, B.		Universidad Central de Venezuela "Proyecto de un banco de prueba para una herramienta utilizada en perfiles de pozos petroleros, tipo tractor de pozo"
Tutor : José Gómez		
Revisado por : José Gómez		Descripción : Abrazadera de 9 5/8 pulgadas
Escala : 1:5	Plano N° :	Materia : Acero 4340
Fecha : 22/09/2014	Unidades : Pulgadas	Cantidad : 5

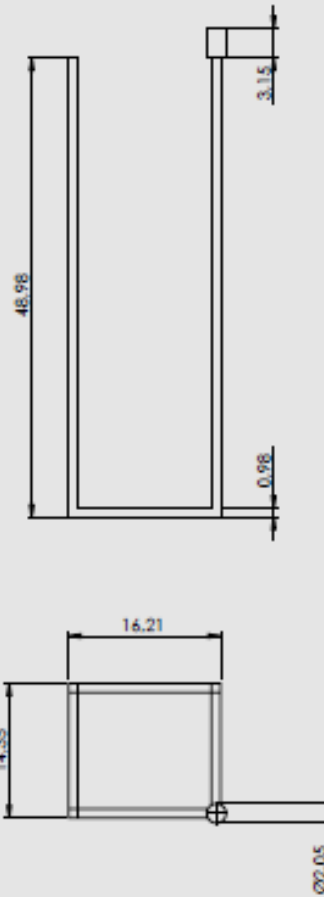

Autor : Dominguez, B.		Universidad Central de Venezuela "Proyecto de un banco de prueba para una herramienta utilizada en perfiles de pozos petroleros, tipo tractor de pozo"
Tutor : José Gómez		
Revisado por : José Gómez		Descripción : Banco de fijación de patecla
Escala : 1:10	Plano N° :	Materia : Acero 4340
Fecha : 22/09/2014	Unidades : Pulgadas	Cantidad : 1

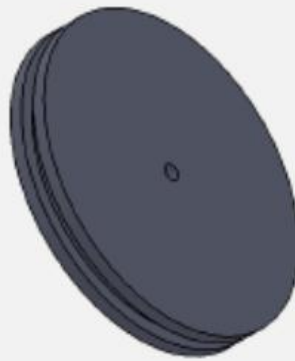
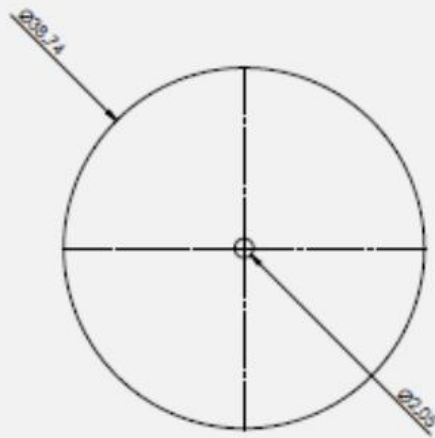
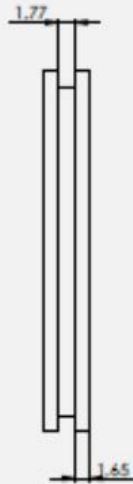

Autor : Dominguez, B.		Universidad Central de Venezuela	
Tutor : José Gómez		"Proyecto de un banco de prueba para una herramienta utilizada en perforajes de pozos petroleros, tipo tractor de pozo"	
Revisado por : José Gómez		Descripción : Disco de patecla	
Escala : 1:10	Plano N°:	Material : Aluminio	
Fecha : 22/09/2014	Unidades : Pulgadas	Cantidad : 1	

ANEXO: MAQUETA

